



HAUSTÜR BESCHLAG

FÜR DEN WOHN- UND OBJEKTBEREICH





Willkommen - Benvenuto Bienvenue - Welcome ...

Haustüren begrüßen Ihre Gäste, Geschäftspartner, Freunde und Ihre Familie Tag für Tag aufs Neue.

Neben zuverlässiger Funktion sorgen Sie aber auch für Sicherheit und geben zudem ein individuelles Statement über die Gestaltung Ihres Zuhauses ab.

Mit unseren Beschlägen für Haustüren erfüllen wir diesen Anspruch an Ihre Gestaltungswünsche zusammen mit den technischen Erfordernissen.

Ob Stangengriffe mit Schutzrosetten in runder oder kantiger Ausführung, ob Schutzgarnituren mit passender Innengarnitur in Langschild oder Rundrosettenausführung.

Lassen Sie sich auch hier inspirieren, denn:

Der Erste Eindruck zählt !

Inhaltsverzeichnis



Stoßgriffe

Griffe in verschiedenen Formen und Materialien.

Seite 1 - 21



Haustür - Halbgarnituren

Türdrücker mit Wechselstift oder in Kombination mit Schutzrosetten

Seite 23 - 26



Schutzrosetten / Schieberosetten

Runde und kantige Ausführungen

Seite 27 - 34

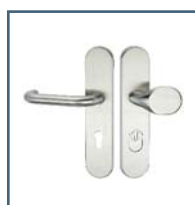

Schutzgarnituren 2089

geprüft nach DIN EN 1906 EN 2 und DIN 18257 ES I

Seite 35 - 44

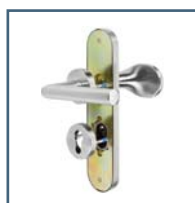

Schutz-Rosettenkombination 2089

geprüft nach DIN EN 1906 EN 2 und DIN 18257 ES I

Seite 45 - 46



Feuerschutz - Schutzbeschlag 2089

nach DIN 18273

Seite 55 - 58



Schutzgarnituren 2094

geprüft nach DIN EN 1906 EN 2
und DIN 18257 ES I

Seite 59 - 66



Schutzgarnituren 2091

geprüft nach DIN EN 1906 EN 2
und DIN 18257 ES I

Seite 67 - 76



Schutzgarnituren 2092

geprüft nach DIN EN 1906 EN 2
und DIN 18257 ES I

Seite 77 - 82



Schutzgarnituren 2071

Messing poliert und brüniert

Seite 83 - 91



Schmalrahmengarnituren

Aluminium und Edelstahl

Seite 93 - 99



Zubehör / Dorcas Türöffner

Elektronischer Türspion

Türfeststeller

Elektrische Türöffner

Seite 91

Seite 92

Seite 100 - 114

Haustürbeschläge

Stoßgriffe

Stoßgriff 25 mm Ø 8000 (gerade Stützen) Edelstahl matt

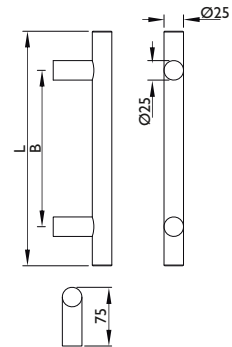

Technische Details:

Gerade Edelstahl Griffstütze mit massiver Edelstahl Befestigungsaufnahme.
Präzise geschnittene Stützen garantieren den optimalen Sitz auf dem Rundrohr.
Madenschrauben mit Ausdrehsicherung.



alle Preise
inkl. Standard - Befestigungsmaterial 1.1



Nummer	Artikelnummer	Maß L		Maß B		ME	o. MwSt.	inkl. MwSt.
		Länge	Achsmaß	ME	o. MwSt.			
10824	8000.Ø25/2STZ/300/200-60	300 mm	200 mm	Stck.	47,64 €	56,70 €		
09863	8000.Ø25/2STZ/300/210-60	300 mm	210 mm	Stck.	47,64 €	56,70 €		
30968	8000.Ø25/2STZ/300/150-60	350 mm	150 mm	Stck.	49,66 €	59,10 €		
09568	8000.Ø25/2STZ/400/300-60	400 mm	300 mm	Stck.	53,44 €	63,60 €		
11471	8000.Ø25/2STZ/500/300-60	500 mm	300 mm	Stck.	59,49 €	70,80 €		
09815	8000.Ø25/2STZ/600/400-60	600 mm	400 mm	Stck.	65,29 €	77,70 €		
09816	8000.Ø25/2STZ/800/500-60	800 mm	500 mm	Stck.	70,67 €	84,10 €		
09437	8000.Ø25/2STZ/800/600-60	800 mm	600 mm	Stck.	70,67 €	84,10 €		
09817	8000.Ø25/2STZ/1000/700-60	1000 mm	700 mm	Stck.	78,15 €	93,00 €		
10825	8000.Ø25/2STZ/1200/900-60	1200 mm	900 mm	Stck.	98,48 €	117,20 €		
11431	8000.Ø25/2STZ/1500/1100-60	1500 mm	1100 mm	Stck.	137,39 €	163,50 €		
11432	8000.Ø25/2STZ/1600/1300-60	1600 mm	1300 mm	Stck.	144,53 €	172,00 €		

Stoßgriff 25 mm Ø in Sonderlängen 8000 (gerade Stützen) Edelstahl matt



alle Preise
inkl. Standard - Befestigungsmaterial I.1



Technische Details:

Gerade Edelstahl Griffstütze mit massiver Edelstahl Befestigungsaufnahme.
Präzis geschnittene Stützen garantieren den optimalen Sitz auf dem Rundrohr.
Madenschrauben mit Ausdrehsicherung.
Ab einer Länge von 1500 mm empfehlen wir eine 3. Stütze
Bei Bestellung bitte den Befestigungsabstand angeben.

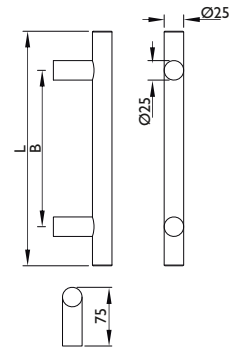

Nummer	Artikelnummer	Maß L		ME	o. MwSt.	inkl. MwSt.
		Länge				
I2054	8000.Ø25/SON/200/299-60	200 - 299 mm		Stck.	108,40 €	129,00 €
I2055	8000.Ø25/SON/300/399-60	300 - 399 mm		Stck.	110,92 €	132,00 €
I2056	8000.Ø25/SON/400/499-60	400 - 499 mm		Stck.	113,44 €	135,00 €
I2057	8000.Ø25/SON/500/599-60	500 - 599 mm		Stck.	116,80 €	139,00 €
I2058	8000.Ø25/SON/600/699-60	600 - 699 mm		Stck.	120,16 €	143,00 €
I2059	8000.Ø25/SON/700/799-60	700 - 799 mm		Stck.	122,68 €	146,00 €
I2060	8000.Ø25/SON/800/899-60	800 - 899 mm		Stck.	126,05 €	150,00 €
I2061	8000.Ø25/SON/900/999-60	900 - 999 mm		Stck.	128,57 €	153,00 €
I2062	8000.Ø25/SON/1000/1099-60	1000 - 1099 mm		Stck.	131,51 €	156,50 €
I2063	8000.Ø25/SON/1100/1199-60	1100 - 1199 mm		Stck.	134,87 €	160,50 €
I2064	8000.Ø25/SON/1200/1299-60	1200 - 1299 mm		Stck.	137,81 €	164,00 €
I2065	8000.Ø25/SON/1300/1399-60	1300 - 1399 mm		Stck.	140,75 €	167,50 €
I2066	8000.Ø25/SON/1400/1499-60	1400 - 1499 mm		Stck.	144,11 €	171,50 €
I2067	8000.Ø25/SON/1500/1599-60	1500 - 1599 mm		Stck.	147,05 €	175,00 €
I2068	8000.Ø25/SON/1600/1699-60	1600 - 1699 mm		Stck.	149,57 €	178,00 €
I2069	8000.Ø25/SON/1700/1799-60	1700 - 1799 mm		Stck.	155,88 €	185,50 €
I2070	8000.Ø25/SON/1800/1899-60	1800 - 1899 mm		Stck.	155,88 €	185,50 €
I2071	8000.Ø25/SON/1900/1999-60	1900 - 1999 mm		Stck.	158,82 €	189,00 €
I2072	8000.Ø25/SON/2000/2099-60	2000 - 2099 mm		Stck.	161,34 €	192,00 €
I2073	8000.Ø25/SON/2100/2199-60	2100 - 2199 mm		Stck.	164,70 €	196,00 €
I2074	8000.Ø25/SON/2200/2299-60	2200 - 2299 mm		Stck.	167,64 €	199,50 €
I2075	8000.Ø25/SON/2300/2399-60	2300 - 2399 mm		Stck.	170,16 €	202,50 €
I2076	8000.Ø25/SON/2400/2499-60	2400 - 2499 mm		Stck.	173,52 €	206,50 €

zusätzliche gerade Stütze 8000/STZ Edelstahl matt

Nummer	Artikelnummer	für		ME	o. MwSt.	inkl. MwSt.
		Griffe mit				
I2077	8000/STZ.Ø25-60	Ø 25		Stck.	20,67 €	24,60 €

Ab einer Länge von 1500 mm empfehlen wir eine 3. Stütze.

Haustürbeschläge

Stoßgriffe

Stoßgriff 30 mm Ø 8000 (gerade Stützen) Edelstahl matt



alle Preise
inkl. Standard - Befestigungsmaterial 1.1



Technische Details:

Gerade Edelstahl Griffstütze mit massiver Befestigungsaufnahme.
Präzisions geschnittene Stützen garantieren den optimalen Sitz auf dem Rundrohr
Madenschrauben mit Ausdrehsicherung

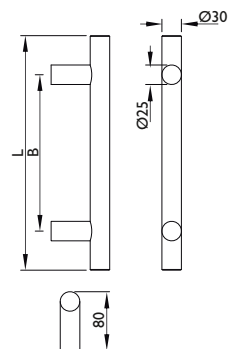

Nummer	Artikelnummer	Maß L	Maß B	ME	o. MwSt.	inkl. MwSt.
		Länge	Achismaß			
07915	8000.Ø30/2STZ/300/210-60	300 mm	210 mm	Stck.	51,51 €	61,30 €
26684	8000.Ø30/2STZ/330/210-60	330 mm	210 mm	Stck.	54,95 €	65,40 €
07916	8000.Ø30/2STZ/350/210-60	350 mm	210 mm	Stck.	54,95 €	65,40 €
14330	8000.Ø30/2STZ/400/200-60	400 mm	200 mm	Stck.	58,40 €	69,50 €
07973	8000.Ø30/2STZ/400/210-60	400 mm	210 mm	Stck.	58,40 €	69,50 €
07917	8000.Ø30/2STZ/400/300-60	400 mm	300 mm	Stck.	58,40 €	69,50 €
07918	8000.Ø30/2STZ/500/300-60	500 mm	300 mm	Stck.	61,68 €	73,40 €
07932	8000.Ø30/2STZ/500/400-60	500 mm	400 mm	Stck.	61,68 €	73,40 €
07919	8000.Ø30/2STZ/600/400-60	600 mm	400 mm	Stck.	67,89 €	80,80 €
11024	8000.Ø30/2STZ/600/500-60	600 mm	500 mm	Stck.	67,89 €	80,80 €
08180	8000.Ø30/2STZ/800/500-60	800 mm	500 mm	Stck.	73,94 €	88,00 €
07920	8000.Ø30/2STZ/800/600-60	800 mm	600 mm	Stck.	73,94 €	88,00 €
07921	8000.Ø30/2STZ/1000/700-60	1000 mm	700 mm	Stck.	82,18 €	97,80 €
14328	8000.Ø30/2STZ/1000/800-60	1000 mm	800 mm	Stck.	82,18 €	97,80 €
07922	8000.Ø30/2STZ/1200/900-60	1200 mm	900 mm	Stck.	99,41 €	118,30 €
14329	8000.Ø30/2STZ/1200/1000-60	1200 mm	1000 mm	Stck.	99,41 €	118,30 €
09539	8000.Ø30/2STZ/1400/1000-60	1400 mm	1000 mm	Stck.	124,36 €	148,00 €
14331	8000.Ø30/2STZ/1400/1200-60	1400 mm	1200 mm	Stck.	124,36 €	148,00 €
09540	8000.Ø30/2STZ/1500/1100-60	1500 mm	1100 mm	Stck.	137,39 €	163,50 €
28736	8000.Ø30/2STZ/1500/1300-60	1500 mm	1300 mm	Stck.	137,39 €	163,50 €
11150	8000.Ø30/2STZ/1600/1300-60	1600 mm	1300 mm	Stck.	144,53 €	172,00 €
14332	8000.Ø30/2STZ/1600/1400-60	1600 mm	1400 mm	Stck.	144,53 €	172,00 €
18241	8000.Ø30/2STZ/1600/800-60	1600 mm	800 mm	Stck.	144,53 €	172,00 €
18134	8000.Ø30/2STZ/1800/1500-60	1800 mm	1500 mm	Stck.	150,42 €	179,00 €
14333	8000.Ø30/2STZ/1800/1600-60	1800 mm	1600 mm	Stck.	150,42 €	179,00 €
14334	8000.Ø30/2STZ/2000/1800-60	2000 mm	1800 mm	Stck.	159,66 €	190,00 €

Stoßgriff 30 mm Ø in Sonderlängen 8000 (gerade Stützen) Edelstahl matt



alle Preise
inkl. Standard - Befestigungsmaterial I. I



Technische Details:

Gerade Edelstahl Griffstütze mit massiver Befestigungsaufnahme.
Präzis geschliffene Stützen garantieren den optimalen Sitz auf dem Rundrohr.
Madenschrauben mit Ausdrehsicherung.
Ab einer Länge von 1500 mm empfehlen wir eine 3. Stütze
Bei Bestellung bitte den Befestigungsabstand angeben.

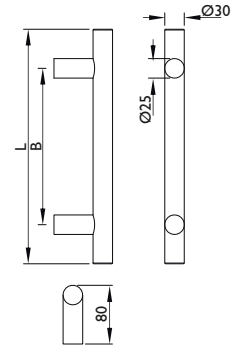

Nummer	Artikelnummer	Maß L		ME	o. MwSt.	inkl. MwSt.
		Länge				
11926	8000.Ø30/SON/200/299-60	200 - 299 mm		Stck.	108,40 €	129,00 €
11928	8000.Ø30/SON/300/399-60	300 - 399 mm		Stck.	110,92 €	132,00 €
11929	8000.Ø30/SON/400/499-60	400 - 499 mm		Stck.	113,44 €	135,00 €
11930	8000.Ø30/SON/500/599-60	500 - 599 mm		Stck.	116,80 €	139,00 €
11931	8000.Ø30/SON/600/699-60	600 - 699 mm		Stck.	120,16 €	143,00 €
11932	8000.Ø30/SON/700/799-60	700 - 799 mm		Stck.	122,68 €	146,00 €
11933	8000.Ø30/SON/800/899-60	800 - 899 mm		Stck.	126,05 €	150,00 €
11934	8000.Ø30/SON/900/999-60	900 - 999 mm		Stck.	128,57 €	153,00 €
11935	8000.Ø30/SON/1000/1099-60	1000 - 1099 mm		Stck.	131,51 €	156,50 €
11936	8000.Ø30/SON/1100/1199-60	1100 - 1199 mm		Stck.	134,87 €	160,50 €
11927	8000.Ø30/SON/1200/1299-60	1200 - 1299 mm		Stck.	137,81 €	164,00 €
11937	8000.Ø30/SON/1300/1399-60	1300 - 1399 mm		Stck.	140,75 €	167,50 €
11938	8000.Ø30/SON/1400/1499-60	1400 - 1499 mm		Stck.	144,11 €	171,50 €
11939	8000.Ø30/SON/1500/1599-60	1500 - 1599 mm		Stck.	147,05 €	175,00 €
11940	8000.Ø30/SON/1600/1699-60	1600 - 1699 mm		Stck.	149,57 €	178,00 €
11941	8000.Ø30/SON/1700/1799-60	1700 - 1799 mm		Stck.	152,94 €	182,00 €
11942	8000.Ø30/SON/1800/1899-60	1800 - 1899 mm		Stck.	155,88 €	185,50 €
11943	8000.Ø30/SON/1900/1999-60	1900 - 1999 mm		Stck.	158,82 €	189,00 €
11944	8000.Ø30/SON/2000/2099-60	2000 - 2099 mm		Stck.	161,34 €	192,00 €
11945	8000.Ø30/SON/2100/2199-60	2100 - 2199 mm		Stck.	164,70 €	196,00 €
11946	8000.Ø30/SON/2200/2299-60	2200 - 2299 mm		Stck.	167,64 €	199,50 €
11947	8000.Ø30/SON/2300/2399-60	2300 - 2399 mm		Stck.	170,16 €	202,50 €
11948	8000.Ø30/SON/2400/2499-60	2400 - 2499 mm		Stck.	173,52 €	206,50 €

zusätzliche gerade Stütze 8000/STZ Edelstahl matt

Nummer	Artikelnummer	für		ME	o. MwSt.	inkl. MwSt.
		Griffe mit				
11972	8000/STZ.Ø30-60	Ø 30 mm		Stck.	20,67 €	24,60 €

Ab einer Länge von 1500 mm empfehlen wir eine 3. Stütze.

Haustürbeschläge

Stoßgriffe

Stoßgriff 30 mm Ø Safe Link 8010.SL (schräge Stützen) Edelstahl matt



Technische Details:

Fixierungselement für schräge Stoßgriffstützen
Schräge Edelstahl Griffstütze mit massiver Edelstahl Befestigungsaufnahme.
Präzis geschnittene Stützen garantieren den optimalen Sitz auf dem Rundrohr
Madenschrauben mit Ausdrehsicherung

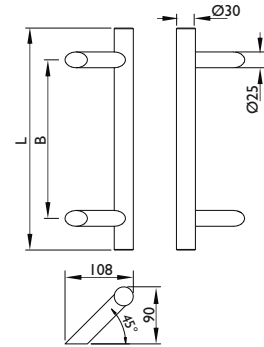

alle Preise
inkl. Standard - Befestigungsmaterial I.1



Funktionsprinzip Safe Link

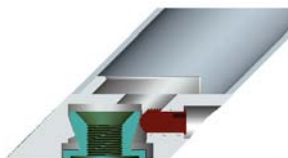

Stoßgriff mit Madenschraube
befestigen Sicherer Halt durch
die 2-Punktbefestigung der
Kippsicherung Safe Link

Nummer	Artikelnummer	Maß L	Maß B	ME	o. MwSt.	inkl. MwSt.
		Länge	Achsmaß			
07923	8010.SL/2STZ.Ø30/300/210-60	300 mm	210 mm	Stck.	51,51 €	61,30 €
08234	8010.SL/2STZ.Ø30/330/210-60	330 mm	210 mm	Stck.	53,27 €	63,40 €
07924	8010.SL/2STZ.Ø30/350/210-60	350 mm	210 mm	Stck.	54,95 €	65,40 €
14166	8010.SL/2STZ.Ø30/400/200-60	400 mm	200 mm	Stck.	58,40 €	69,50 €
07974	8010.SL/2STZ.Ø30/400/210-60	400 mm	210 mm	Stck.	58,40 €	69,50 €
07925	8010.SL/2STZ.Ø30/400/300-60	400 mm	300 mm	Stck.	58,40 €	69,50 €
07926	8010.SL/2STZ.Ø30/500/300-60	500 mm	300 mm	Stck.	61,68 €	73,40 €
07931	8010.SL/2STZ.Ø30/500/400-60	500 mm	400 mm	Stck.	61,68 €	73,40 €
07927	8010.SL/2STZ.Ø30/600/400-60	600 mm	400 mm	Stck.	67,89 €	80,80 €
08182	8010.SL/2STZ.Ø30/800/500-60	800 mm	500 mm	Stck.	73,94 €	88,00 €
07928	8010.SL/2STZ.Ø30/800/600-60	800 mm	600 mm	Stck.	73,94 €	88,00 €
07929	8010.SL/2STZ.Ø30/1000/700-60	1000 mm	700 mm	Stck.	82,18 €	97,80 €
14167	8010.SL/2STZ.Ø30/1000/800-60	1000 mm	800 mm	Stck.	82,18 €	97,80 €
07930	8010.SL/2STZ.Ø30/1200/900-60	1200 mm	900 mm	Stck.	99,41 €	118,30 €
14168	8010.SL/2STZ.Ø30/1200/1000-60	1200 mm	1000 mm	Stck.	99,41 €	118,30 €
09542	8010.SL/2STZ.Ø30/1400/1000-60	1400 mm	1000 mm	Stck.	124,36 €	148,00 €
14169	8010.SL/2STZ.Ø30/1400/1200-60	1400 mm	1200 mm	Stck.	124,36 €	148,00 €
09543	8010.SL/2STZ.Ø30/1500/1100-60	1500 mm	1100 mm	Stck.	137,39 €	163,50 €
14170	8010.SL/2STZ.Ø30/1500/1300-60	1500 mm	1300 mm	Stck.	137,39 €	163,50 €
09544	8010.SL/2STZ.Ø30/1600/1300-60	1600 mm	1300 mm	Stck.	144,53 €	172,00 €
14171	8010.SL/2STZ.Ø30/1600/1400-60	1600 mm	1400 mm	Stck.	144,53 €	172,00 €
14172	8010.SL/2STZ.Ø30/1800/1500-60	1800 mm	1500 mm	Stck.	150,42 €	179,00 €
14173	8010.SL/2STZ.Ø30/1800/1600-60	1800 mm	1600 mm	Stck.	150,42 €	179,00 €
14174	8010.SL/2STZ.Ø30/2000/1800-60	2000 mm	1800 mm	Stck.	160,08 €	190,50 €

Stoßgriff 30 mm Ø in Sonderlängen 8010 (schräge Stützen) Edelstahl matt



Technische Details:

Schräge Edelstahl Griffstütze mit Befestigungsaufnahme.
Präzis geschnittene Stützen garantieren den optimalen Sitz auf dem Rundrohr.
Madenschrauben mit Ausdrehsicherung.
Ab einer Länge von 1500 mm empfehlen wir eine 3. Stütze.
Bei Bestellung bitte den Befestigungsabstand angeben.

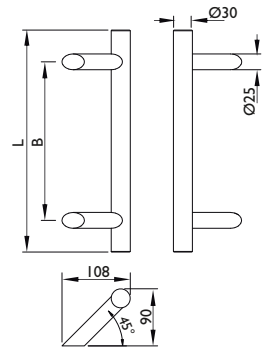

alle Preise
inkl. Standard - Befestigungsmaterial 1.1



Nummer	Artikelnummer	Maß L		ME	o. MwSt.	inkl. MwSt.
		Länge				
11949	8010.Ø30/SON/200/299-60	200 - 299 mm		Stck.	108,40 €	129,00 €
11950	8010.Ø30/SON/300/399-60	300 - 399 mm		Stck.	110,92 €	132,00 €
11951	8010.Ø30/SON/400/499-60	400 - 499 mm		Stck.	113,44 €	135,00 €
11952	8010.Ø30/SON/500/599-60	500 - 599 mm		Stck.	116,80 €	139,00 €
11953	8010.Ø30/SON/600/699-60	600 - 699 mm		Stck.	120,16 €	143,00 €
11954	8010.Ø30/SON/700/799-60	700 - 799 mm		Stck.	122,68 €	146,00 €
11955	8010.Ø30/SON/800/899-60	800 - 899 mm		Stck.	126,05 €	150,00 €
11956	8010.Ø30/SON/900/999-60	900 - 999 mm		Stck.	128,57 €	153,00 €
11957	8010.Ø30/SON/1000/1099-60	1000 - 1099 mm		Stck.	131,51 €	156,50 €
11958	8010.Ø30/SON/1100/1199-60	1100 - 1199 mm		Stck.	134,87 €	160,50 €
11959	8010.Ø30/SON/1200/1299-60	1200 - 1299 mm		Stck.	137,81 €	164,00 €
11960	8010.Ø30/SON/1300/1399-60	1300 - 1399 mm		Stck.	140,75 €	167,50 €
11961	8010.Ø30/SON/1400/1499-60	1400 - 1499 mm		Stck.	144,11 €	171,50 €
11962	8010.Ø30/SON/1500/1599-60	1500 - 1599 mm		Stck.	147,05 €	175,00 €
11963	8010.Ø30/SON/1600/1699-60	1600 - 1699 mm		Stck.	149,57 €	178,00 €
11964	8010.Ø30/SON/1700/1799-60	1700 - 1799 mm		Stck.	152,94 €	182,00 €
11965	8010.Ø30/SON/1800/1899-60	1800 - 1899 mm		Stck.	155,88 €	185,50 €
11966	8010.Ø30/SON/1900/1999-60	1900 - 1999 mm		Stck.	158,82 €	189,00 €
11967	8010.Ø30/SON/2000/2099-60	2000 - 2099 mm		Stck.	161,34 €	192,00 €
11968	8010.Ø30/SON/2100/2199-60	2100 - 2199 mm		Stck.	164,70 €	196,00 €
11969	8010.Ø30/SON/2200/2299-60	2200 - 2299 mm		Stck.	167,64 €	199,50 €
11970	8010.Ø30/SON/2300/2399-60	2300 - 2399 mm		Stck.	170,16 €	202,50 €
11971	8010.Ø30/SON/2400/2499-60	2400 - 2499 mm		Stck.	173,52 €	206,50 €

zusätzliche schräge Stütze 8010/STZ Edelstahl matt

Nummer	Artikelnummer	für		ME	o. MwSt.	inkl. MwSt.
		Griffe mit				
29378	8010.SL/STZ.Ø30-60	Ø 30 mm		Stck.	20,67 €	24,60 €

Ab einer Länge von 1500 mm empfehlen wir eine 3. Stütze.

Haustürbeschläge

Stoßgriffe

**Stoßgriff 30 mm Ø Serie One
8410 (schräge Stützen)
Edelstahl matt**

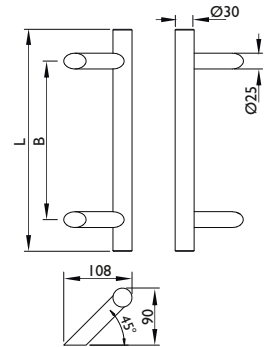

Technische Details:

Schräge Edelstahl Griffstütze mit massiver Befestigungsaufnahme.
Präzis geschnittene Stützen garantieren den optimalen Sitz auf dem Rundrohr
Madenschrauben mit Ausdrehsicherung

alle Preise
inkl. Standard - Befestigungsmaterial I. I



Nummer	Artikelnummer	Maß L Länge	Maß B Achismaß	ME	o. MwSt.	inkl. MwSt.
34034	8410.Ø30/2STZ/300/210-60	300 mm	210 mm	Stck.	46,47 €	55,30 €
34035	8410.Ø30/2STZ/350/210-60	350 mm	210 mm	Stck.	49,57 €	59,00 €
34036	8410.Ø30/2STZ/400/200-60	400 mm	200 mm	Stck.	52,60 €	62,60 €
34037	8410.Ø30/2STZ/400/210-60	400 mm	210 mm	Stck.	52,60 €	62,60 €
34038	8410.Ø30/2STZ/400/300-60	400 mm	300 mm	Stck.	52,60 €	62,60 €
34039	8410.Ø30/2STZ/500/300-60	500 mm	300 mm	Stck.	55,54 €	66,10 €
34040	8410.Ø30/2STZ/500/400-60	500 mm	400 mm	Stck.	55,54 €	66,10 €
34041	8410.Ø30/2STZ/600/400-60	600 mm	400 mm	Stck.	61,17 €	72,80 €
34042	8410.Ø30/2STZ/800/500-60	800 mm	500 mm	Stck.	66,63 €	79,30 €
34043	8410.Ø30/2STZ/800/600-60	800 mm	600 mm	Stck.	66,63 €	79,30 €
34044	8410.Ø30/2STZ/1000/700-60	1000 mm	700 mm	Stck.	74,03 €	88,10 €
34045	8410.Ø30/2STZ/1000/800-60	1000 mm	800 mm	Stck.	74,03 €	88,10 €
34046	8410.Ø30/2STZ/1200/900-60	1200 mm	900 mm	Stck.	89,32 €	106,30 €
34047	8410.Ø30/2STZ/1200/1000-60	1200 mm	1000 mm	Stck.	89,32 €	106,30 €
34048	8410.Ø30/2STZ/1400/1000-60	1400 mm	1000 mm	Stck.	111,76 €	133,00 €
34049	8410.Ø30/2STZ/1400/1200-60	1400 mm	1200 mm	Stck.	111,76 €	133,00 €
34050	8410.Ø30/2STZ/1500/1100-60	1500 mm	1100 mm	Stck.	124,36 €	148,00 €
34051	8410.Ø30/2STZ/1500/1300-60	1500 mm	1300 mm	Stck.	124,36 €	148,00 €
34052	8410.Ø30/2STZ/1600/1300-60	1600 mm	1300 mm	Stck.	130,25 €	155,00 €
34053	8410.Ø30/2STZ/1600/1400-60	1600 mm	1400 mm	Stck.	130,25 €	155,00 €
34054	8410.Ø30/2STZ/1800/1500-60	1800 mm	1500 mm	Stck.	135,29 €	161,00 €
34055	8410.Ø30/2STZ/1800/1600-60	1800 mm	1600 mm	Stck.	135,29 €	161,00 €
34056	8410.Ø30/2STZ/2000/1800-60	2000 mm	1800 mm	Stck.	144,53 €	172,00 €

Stoßgriff 25 x 25 mm 803 I Edelstahl matt



Technische Details:

Gerade Edelstahl Griffstütze mit massiver Edelstahl Befestigungsaufnahme.
Madenschrauben mit Ausdrehsicherung.

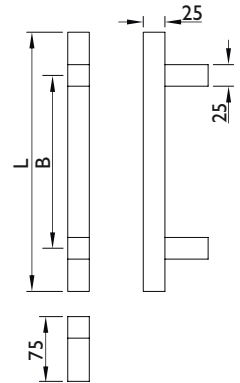

Nummer	Artikelnummer	Maß L		Maß B		ME	o. MwSt.	inkl. MwSt.
		Länge	Achsmaß	ME	o. MwSt.			
11472	803 I/300/210-60	300 mm	210 mm	Stck.	72,52 €	86,30 €		
11473	803 I/400/210-60	400 mm	210 mm	Stck.	83,19 €	99,00 €		
11474	803 I/500/300-60	500 mm	300 mm	Stck.	85,88 €	102,20 €		
11475	803 I/600/400-60	600 mm	400 mm	Stck.	88,90 €	105,80 €		
11476	803 I/800/600-60	800 mm	600 mm	Stck.	94,62 €	112,60 €		
11477	803 I/1200/900-60	1200 mm	900 mm	Stck.	102,94 €	122,50 €		
11478	803 I/1600/1300-60	1600 mm	1300 mm	Stck.	115,54 €	137,50 €		

alle Preise
inkl. Standard - Befestigungsmaterial 1.1



Stoßgriff 25 x 25 mm 803 I GK Edelstahl matt



Technische Details:

Schräge Edelstahl Griffstütze mit massiver Edelstahl Befestigungsaufnahme.
Präzis geschnittene Stützen garantieren den optimalen Sitz auf der Tür.
Madenschrauben mit Ausdrehsicherung.

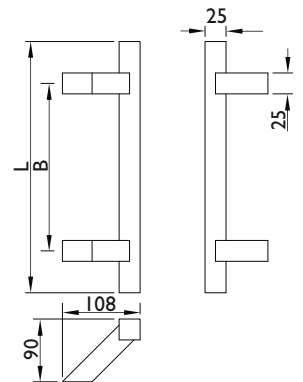

Nummer	Artikelnummer	Maß L		Maß B		ME	o. MwSt.	inkl. MwSt.
		Länge	Achsmaß	ME	o. MwSt.			
27494	803 I.GK/90/300/210-60	300 mm	210 mm	Stck.	85,88 €	102,20 €		
27495	803 I.GK/90/400/210-60	400 mm	210 mm	Stck.	91,51 €	108,90 €		
27496	803 I.GK/90/600/400-60	600 mm	400 mm	Stck.	102,94 €	122,50 €		
27497	803 I.GK/90/800/600-60	800 mm	600 mm	Stck.	114,28 €	136,00 €		
27492	803 I.GK/90/1200/900-60	1200 mm	900 mm	Stck.	121,42 €	144,50 €		
27493	803 I.GK/90/1600/1300-60	1600 mm	1300 mm	Stck.	128,57 €	153,00 €		

alle Preise
inkl. Standard - Befestigungsmaterial 1.1



Haustürbeschläge

Stoßgriffe

**Stoßgriff 30 mm Ø
8000 (gerade Stützen)
Edelstahl matt mit Holzhandhabe**

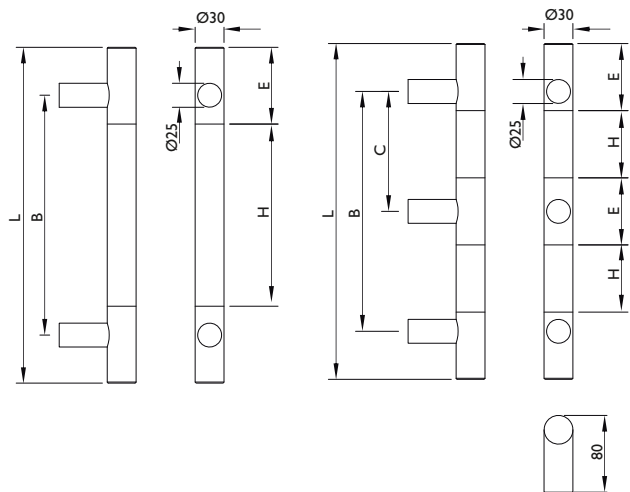

alle Preise
inkl. Standard - Befestigungsmaterial I. I



Technische Details:

Gerade Edelstahl Griffstütze mit massiver Befestigungsaufnahme.
Präzis geschnittene Stützen garantieren den optimalen Sitz auf dem Rundrohr.
Madenschrauben mit Ausdrehsicherung.
Inkl. Befestigungsbolzen I. I

Nummer	Artikelnummer	Maß L Länge	Maß B Achismaß	Maß H Holzmaß	Maß E Stützenmaß	Anzahl Stützen	Holzart	ME	o. MwSt.	inkl. MwSt.
24615	8000.Ø30/2STZ/800/600-60/EI	800 mm	600 mm	400 mm	200 mm	2	Eiche natur	Stck.	219,74 €	261,50 €
24618	8000.Ø30/2STZ/1200/1000-60/EI	1200 mm	1000 mm	800 mm	200 mm	2	Eiche natur	Stck.	256,72 €	305,50 €
24621	8000.Ø30/3STZ/1500/1300-60/EI	1500 mm	1300 mm	900 mm	200 mm	3	Eiche natur	Stck.	350,84 €	417,50 €
24616	8000.Ø30/2STZ/800/600-60/EID	800 mm	400 mm	400 mm	200 mm	2	Eiche dunkel	Stck.	219,74 €	261,50 €
24619	8000.Ø30/2STZ/1200/1000-60/EID	1200 mm	1000 mm	800 mm	200 mm	2	Eiche dunkel	Stck.	256,72 €	305,50 €
24622	8000.Ø30/3STZ/1500/1300-60/EID	1500 mm	1300 mm	900 mm	200 mm	3	Eiche dunkel	Stck.	350,84 €	417,50 €
24617	8000.Ø30/2STZ/800/600-60/NB	800 mm	400 mm	400 mm	200 mm	2	Nussbaum natur	Stck.	219,74 €	261,50 €
24620	8000.Ø30/2STZ/1200/1000-60/NB	1200 mm	1000 mm	800 mm	200 mm	2	Nussbaum natur	Stck.	256,72 €	305,50 €
24623	8000.Ø30/3STZ/1500/1300-60/NB	1500 mm	1300 mm	900 mm	200 mm	3	Nussbaum natur	Stck.	350,84 €	417,50 €

Holz - Pflegeset

Nummer	Artikelnummer	bestehend aus:	ME	o. MwSt.	inkl. MwSt.
25252	HOLZ/PFLE.GE/SET	Holz - Pflegeöl, Multitex Viskose Poliertuch	Set	25,29 €	30,10 €



Alle Hölzer stammen aus heimischen Wäldern. Wir haben bewusst auf den Einsatz von Tropenhölzern verzichtet. Alle Hölzer sind gewachst und geölt. Dadurch wird eine Rissbildung verhindert. Dennoch sind diese Griffe nicht pflegefrei. Holz ist ein Naturprodukt, und so verhält es sich auch wenn es im Außenbereich Wind und Wetter ausgesetzt ist. Deshalb empfehlen wir, die Holz - Griffe von Zeit zu Zeit mit einem geeigneten Holzpflegemittel zu behandeln.

Stoßgriff 30 mm Ø 8010 (schräge Stützen) Edelstahl matt mit Holzhandhabe

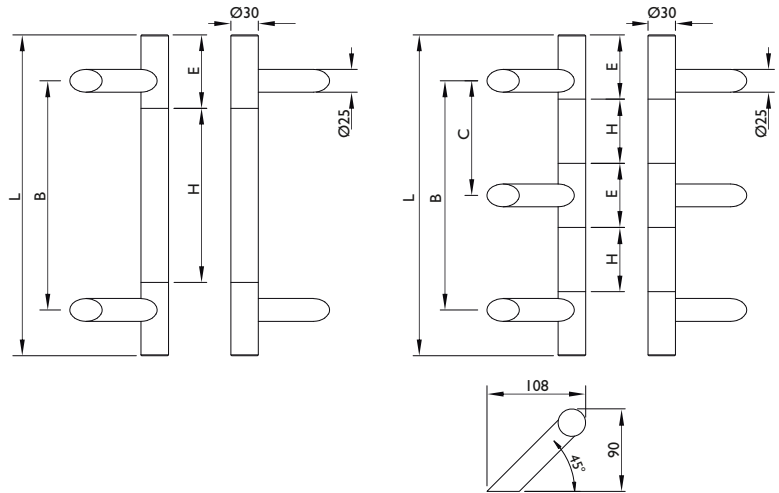

alle Preise
inkl. Standard - Befestigungsmaterial I.I



Technische Details:

Schräge Edelstahl Griffstütze mit massiver Befestigungsaufnahme.
Präzis geschnittene Stützen garantieren den optimalen Sitz auf dem Rundrohr.
Madenschrauben mit Ausdrehsicherung.
Inkl. Befestigungsbolzen I.I

Nummer	Artikelnummer	Maß L Länge	Maß B Achismaß	Maß H Holzmaß	Maß E Stützenmaß	Anzahl Stützen	Holzart	ME	o. MwSt.	inkl. MwSt.
24624	8010.SL/2STZ.Ø30/800/600-60/EI	800 mm	600 mm	400 mm	200 mm	2	Eiche natur	Stck.	219,74 €	261,50 €
24627	8010.SL/2STZ.Ø30/1200/1000-60/EI	1200 mm	1000 mm	800 mm	200 mm	2	Eiche natur	Stck.	256,72 €	305,50 €
24630	8010.SL/3STZ.Ø30/1500/1300-60/EI	1500 mm	1300 mm	900 mm	200 mm	3	Eiche natur	Stck.	350,84 €	417,50 €
24625	8010.SL/2STZ.Ø30/800/600-60/EID	800 mm	600 mm	400 mm	200 mm	2	Eiche dunkel	Stck.	219,74 €	261,50 €
24628	8010.SL/2STZ.Ø30/1200/1000-60/EID	1200 mm	1000 mm	800 mm	200 mm	2	Eiche dunkel	Stck.	256,72 €	305,50 €
24631	8010.SL/3STZ.Ø30/1500/1300-60/EID	1500 mm	1300 mm	900 mm	200 mm	3	Eiche dunkel	Stck.	350,84 €	417,50 €
24626	8010.SL/2STZ.Ø30/800/600-60/NB	800 mm	600 mm	400 mm	200 mm	2	Nussbaum natur	Stck.	219,74 €	261,50 €
24629	8010.SL/2STZ.Ø30/1200/1000-60/NB	1200 mm	1000 mm	800 mm	200 mm	2	Nussbaum natur	Stck.	256,72 €	305,50 €
24632	8010.SL/3STZ.Ø30/1500/1300-60/NB	1500 mm	1300 mm	900 mm	200 mm	3	Nussbaum natur	Stck.	350,84 €	417,50 €

Holz - Pflegeset

Nummer	Artikelnummer	bestehend aus:	ME	o. MwSt.	inkl. MwSt.
25252	HOLZ/PFLE.GE/SET	Holz - Pflegeöl, Multitex Viskose Poliertuch	Set	25,29 €	30,10 €



Alle Hölzer stammen aus heimischen Wäldern. Wir haben bewusst auf den Einsatz von Tropenhölzern verzichtet. Alle Hölzer sind gewachst und geölt. Dadurch wird eine Rissbildung verhindert. Dennoch sind diese Griffe nicht pflegefrei. Holz ist ein Naturprodukt, und so verhält es sich auch wenn es im Außenbereich Wind und Wetter ausgesetzt ist. Deshalb empfehlen wir, die Holz - Griffe von Zeit zu Zeit mit einem geeigneten Holzpflegemittel zu behandeln.

Haustürbeschläge

Stoßgriffe

Stoßgriff 40 x 10 mm 8022 (gerade Stützen) Edelstahl matt



alle Preise
inkl. Standard - Befestigungsmaterial 1.1



Technische Details:

Gerade Edelstahl Griffstütze mit massiver Befestigungsaufnahme.
Präzis geschnittene Stützen garantieren den optimalen Sitz auf der Tür.
Madenschrauben mit Ausdrehsicherung.

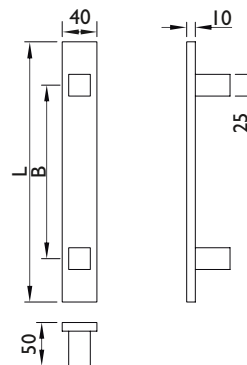

Nummer	Artikelnummer	Maß L		Maß B		ME	o. MwSt.	inkl. MwSt.
		Länge	Achismaß	ME	o. MwSt.			
25023	8022/400/200-60	400 mm	200 mm	Stck.	85,04 €	101,20 €		
11488	8022/400/210-60	400 mm	210 mm	Stck.	88,48 €	105,30 €		
10923	8022/500/300-60	500 mm	300 mm	Stck.	91,51 €	108,90 €		
10924	8022/600/400-60	600 mm	400 mm	Stck.	100,42 €	119,50 €		
11489	8022/800/600-60	800 mm	600 mm	Stck.	110,92 €	132,00 €		
23509	8022/1000/800-60	1000 mm	800 mm	Stck.	117,64 €	140,00 €		
25024	8022/1200/1000-60	1200 mm	1000 mm	Stck.	119,74 €	142,50 €		
14147	8022/1200/900-60	1200 mm	900 mm	Stck.	124,36 €	148,00 €		
25025	8022/1400/1200-60	1400 mm	1200 mm	Stck.	142,85 €	170,00 €		
14148	8022/1600/1300-60	1600 mm	1300 mm	Stck.	165,54 €	197,00 €		
23593	8022/1600/1400-60	1600 mm	1400 mm	Stck.	165,54 €	197,00 €		
25026	8022/3STZ/1600/1400-60	1600 mm	1400 mm*	Stck.	176,05 €	209,50 €		
25027	8022/3STZ/1800/1600-60	1800 mm	1600 mm*	Stck.	192,43 €	229,00 €		
25028	8022/3STZ/2000/1800-60	2000 mm	1800 mm*	Stck.	208,40 €	248,00 €		

inkl. 3. Stütze mittig angebracht

Stoßgriff 40 x 10 mm in Sonderlängen 8022 (gerade Stützen) Edelstahl matt

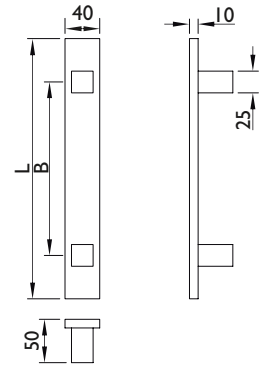

Technische Details:

Gerade Edelstahl Griffstütze mit massiver Befestigungsaufnahme.
Präzis geschnittene Stützen garantieren den optimalen Sitz auf der Tür.
Madenschrauben mit Ausdrehsicherung.
Ab einer Länge von 1800 mm empfehlen wir eine 3. Stütze.
Bei Bestellung bitte den Befestigungsabstand angeben.



alle Preise
inkl. Standard - Befestigungsmaterial 1.1

Nummer	Artikelnummer	Maß L		ME	o. MwSt.	inkl. MwSt.
		Länge				
15250	8022/SON/200/299-60	200 - 299 mm		Stck.	164,70 €	196,00 €
15251	8022/SON/300/399-60	300 - 399 mm		Stck.	168,06 €	200,00 €
15252	8022/SON/400/499-60	400 - 499 mm		Stck.	171,00 €	203,50 €
15253	8022/SON/500/599-60	500 - 599 mm		Stck.	174,78 €	208,00 €
15254	8022/SON/600/699-60	600 - 699 mm		Stck.	178,57 €	212,50 €
15255	8022/SON/700/799-60	700 - 799 mm		Stck.	182,35 €	217,00 €
15256	8022/SON/800/899-60	800 - 899 mm		Stck.	185,71 €	221,00 €
15257	8022/SON/900/999-60	900 - 999 mm		Stck.	189,07 €	225,00 €
15258	8022/SON/1000/1099-60	1000 - 1099 mm		Stck.	192,85 €	229,50 €
15259	8022/SON/1100/1199-60	1100 - 1199 mm		Stck.	195,79 €	233,00 €
15260	8022/SON/1200/1299-60	1200 - 1299 mm		Stck.	199,15 €	237,00 €
15261	8022/SON/1300/1399-60	1300 - 1399 mm		Stck.	202,94 €	241,50 €
15262	8022/SON/1400/1499-60	1400 - 1499 mm		Stck.	206,30 €	245,50 €
15263	8022/SON/1500/1599-60	1500 - 1599 mm		Stck.	210,08 €	250,00 €
15264	8022/SON/1600/1699-60	1600 - 1699 mm		Stck.	213,86 €	254,50 €
15265	8022/SON/1700/1799-60	1700 - 1799 mm		Stck.	216,80 €	258,00 €
15266	8022/SON/1800/1899-60	1800 - 1899 mm		Stck.	220,58 €	262,50 €
15267	8022/SON/1900/1999-60	1900 - 1999 mm		Stck.	223,52 €	266,00 €
15268	8022/SON/2000/2099-60	2000 - 2099 mm		Stck.	227,31 €	270,50 €
15269	8022/SON/2100/2199-60	2100 - 2199 mm		Stck.	230,67 €	274,50 €
15270	8022/SON/2200/2299-60	2200 - 2299 mm		Stck.	234,03 €	278,50 €
15271	8022/SON/2300/2399-60	2300 - 2399 mm		Stck.	237,81 €	283,00 €
15272	8022/SON/2400/2499-60	2400 - 2499 mm		Stck.	241,17 €	287,00 €

zusätzliche Stütze 8022/STZ Edelstahl matt

Nummer	Artikelnummer	Maß	ME	o. MwSt.	inkl. MwSt.
14152	8022/STZ/25X/25-60	25 x 25 mm	Stck.	20,67 €	24,60 €

Haustürbeschläge

Stoßgriffe

Stoßgriff 40 x 10 mm 8022 GK (schräge Stützen) Edelstahl matt



alle Preise
inkl. Standard - Befestigungsmaterial 1.1



Technische Details:

Gerade Edelstahl Griffstütze mit massiver Befestigungsaufnahme.
Präzis geschnittene Stützen garantieren den optimalen Sitz auf der Tür.
Madenschrauben mit Ausdrehsicherung.

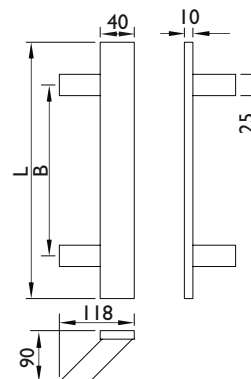

Nummer	Artikelnummer	Maß L	Maß B	ME	o. MwSt.	inkl. MwSt.
		Länge	Achsmaß			
25029	8022.GK/90/400/200-60	400 mm	200 mm	Stck.	93,27 €	111,00 €
27498	8022.GK/90/500/300-60	500 mm	300 mm	Stck.	104,20 €	124,00 €
25030	8022.GK/90/600/400-60	600 mm	400 mm	Stck.	115,96 €	138,00 €
25031	8022.GK/90/800/600-60	800 mm	600 mm	Stck.	126,05 €	150,00 €
25032	8022.GK/90/1000/800-60	1000 mm	800 mm	Stck.	138,23 €	164,50 €
25033	8022.GK/90/1200/1000-60	1200 mm	1000 mm	Stck.	147,05 €	175,00 €
25034	8022.GK/90/1400/1200-60	1400 mm	1200 mm	Stck.	155,46 €	185,00 €
34796	8022.GK/90/1600/1300-60	1600 mm	1300 mm	Stck.	166,80 €	198,50 €
25035	8022.GK/3STZ.90/1600/1400-60	1600 mm	1400 mm*	Stck.	166,80 €	198,50 €
25036	8022.GK/3STZ.90/1800/1600-60	1800 mm	1600 mm*	Stck.	192,43 €	229,00 €
25037	8022.GK/3STZ.90/2000/1800-60	2000 mm	1800 mm*	Stck.	208,40 €	248,00 €

* inkl. 3. Stütze mittig angebracht

Stoßgriff 40 x 10 mm in Sonderlängen 8022 GK (schräge Stützen) Edelstahl matt



alle Preise
inkl. Standard - Befestigungsmaterial I. I



Technische Details:

Schräge Edelstahl Griffstütze mit massiver Befestigungsaufnahme.
Madenschrauben mit Ausdrehsicherung.
Ab einer Länge von 1800 mm empfehlen wir eine 3. Stütze.
Bei Bestellung bitte den Befestigungsabstand angeben.

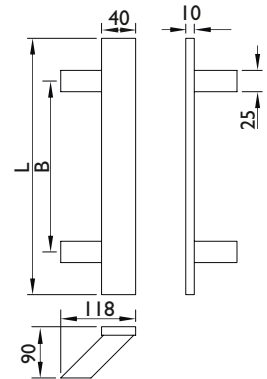

Nummer	Artikelnummer	Maß L		ME	o. MwSt.	inkl. MwSt.
		Länge				
15273	8022.GK/SON/200/299-60	200 - 299 mm		Stck.	173,52 €	206,50 €
15274	8022.GK/SON/300/399-60	300 - 399 mm		Stck.	177,31 €	211,00 €
15275	8022.GK/SON/400/499-60	400 - 499 mm		Stck.	180,67 €	215,00 €
15276	8022.GK/SON/500/599-60	500 - 599 mm		Stck.	184,03 €	219,00 €
15277	8022.GK/SON/600/699-60	600 - 699 mm		Stck.	187,39 €	223,00 €
15278	8022.GK/SON/700/799-60	700 - 799 mm		Stck.	191,17 €	227,50 €
15279	8022.GK/SON/800/899-60	800 - 899 mm		Stck.	194,53 €	231,50 €
15280	8022.GK/SON/900/999-60	900 - 999 mm		Stck.	197,89 €	235,50 €
15281	8022.GK/SON/1000/1099-60	1000 - 1099 mm		Stck.	201,68 €	240,00 €
15282	8022.GK/SON/1100/1199-60	1100 - 1199 mm		Stck.	204,62 €	243,50 €
15283	8022.GK/SON/1200/1299-60	1200 - 1299 mm		Stck.	207,98 €	247,50 €
15284	8022.GK/SON/1300/1399-60	1300 - 1399 mm		Stck.	211,76 €	252,00 €
15285	8022.GK/SON/1400/1499-60	1400 - 1499 mm		Stck.	215,54 €	256,50 €
15286	8022.GK/SON/1500/1599-60	1500 - 1599 mm		Stck.	218,90 €	260,50 €
15287	8022.GK/SON/1600/1699-60	1600 - 1699 mm		Stck.	222,26 €	264,50 €
15288	8022.GK/SON/1700/1799-60	1700 - 1799 mm		Stck.	226,05 €	269,00 €
15289	8022.GK/SON/1800/1899-60	1800 - 1899 mm		Stck.	229,41 €	273,00 €
15290	8022.GK/SON/1900/1999-60	1900 - 1999 mm		Stck.	232,77 €	277,00 €
15291	8022.GK/SON/2000/2099-60	2000 - 2099 mm		Stck.	236,13 €	281,00 €
15292	8022.GK/SON/2100/2199-60	2100 - 2199 mm		Stck.	239,91 €	285,50 €
15293	8022.GK/SON/2200/2299-60	2200 - 2299 mm		Stck.	242,85 €	289,00 €
15294	8022.GK/SON/2300/2399-60	2300 - 2399 mm		Stck.	246,63 €	293,50 €
15295	8022.GK/SON/2400/2499-60	2400 - 2499 mm		Stck.	250,84 €	298,50 €

zusätzliche Stütze 8022.GK/STZ Edelstahl matt

Nummer	Artikelnummer	Maß	ME	o. MwSt.	inkl. MwSt.
14154	8022.GK/STZ.90/25X/25-60	25 x 25 mm	Stck.	20,67 €	24,60 €

Haustürbeschläge

Stoßgriffe

Stoßgriff 25/32 mm Ø 8041 Edelstahl matt



Technische Details:

Gerade Edelstahl Griffstütze mit massiver Befestigungsaufnahme.
Madenschrauben mit Ausdrehsicherung.
Inkl. einseitige Befestigung.

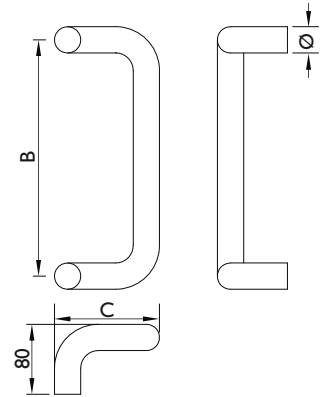

Nummer	Artikelnummer	Maß B		Rohr Ø	ME	o. MwSt.	inkl. MwSt.
		Achsmaß	Maß C				
14686	8041.Ø32/300-60	300 mm	145 mm	32 mm	Stck.	83,36 €	99,20 €
14687	8041.Ø32/350-60	350 mm	145 mm	32 mm	Stck.	86,72 €	103,20 €

alle Preise
inkl. Standard - Befestigungsmaterial I. I



Stoßgriff 25/32 mm Ø 8042 Edelstahl matt



Technische Details:

Gerade Edelstahl Griffstütze mit massiver Befestigungsaufnahme.
Madenschrauben mit Ausdrehsicherung.
Inkl. einseitige Befestigung.

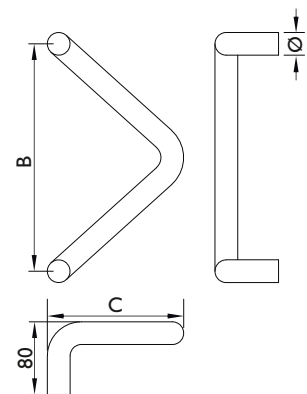

Nummer	Artikelnummer	Maß B		Rohr Ø	ME	o. MwSt.	inkl. MwSt.
		Achsmaß	Maß C				
11121	8042.Ø32/300-60	300 mm	165 mm	32 mm	Stck.	75,12 €	89,40 €
11122	8042.Ø32/350-60	350 mm	190 mm	32 mm	Stck.	78,57 €	93,50 €

alle Preise
inkl. Standard - Befestigungsmaterial I. I



Stoßgriff 25/32 mm Ø 8043 Edelstahl matt



Technische Details:

Gerade Edelstahl Griffstütze mit massiver Befestigungsaufnahme.
Madenschrauben mit Ausdrehsicherung.
Inkl. einseitige Befestigung.

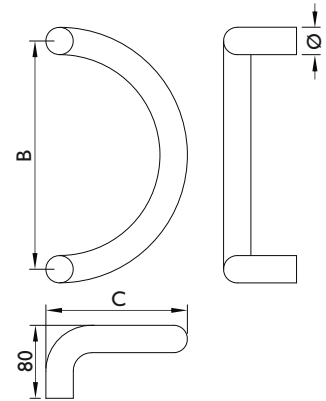

Nummer	Artikelnummer	Maß B		Rohr Ø	ME	o. MwSt.	inkl. MwSt.
		Achsmaß	Maß C				
14695	8043.Ø32/300-60	300 mm	225 mm	32 mm	Stck.	94,11 €	112,00 €
14696	8043.Ø32/350-60	350 mm	250 mm	32 mm	Stck.	102,52 €	122,00 €

alle Preise
inkl. Standard - Befestigungsmaterial I.1



Stoßgriff 30 mm Ø 8032 Edelstahl matt



Technische Details:

Gerade, teilmassive Stütze mit 35 mm Ø Stützrosette.
Komplett aus Edelstahl gefertigt.
Präzis geschnittene Stützen garantieren den optimalen Sitz auf der Tür.
Madenschrauben mit Ausdrehsicherung.
Inkl. einseitige Befestigung.

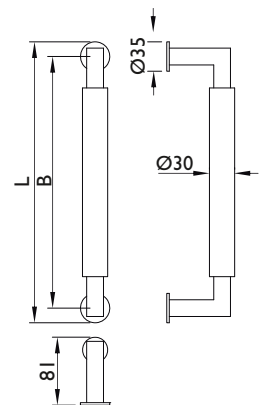

Nummer	Artikelnummer	Maß L Länge	Maß B		ME	o. MwSt.	inkl. MwSt.
			Achsmaß	ME			
15639	8032/350/MM-60	385 mm	350 mm	Stck.	106,72 €	127,00 €	
15640	8032/500/MM-60	535 mm	500 mm	Stck.	132,35 €	157,50 €	

alle Preise
inkl. Standard - Befestigungsmaterial I.1



Haustürbeschläge

Stoßgriffe

Stoßgriff 25 mm Ø 8040 Edelstahl matt



Technische Details:

Gerade Edelstahl Griffstütze mit massiver Befestigungsaufnahme.
Madenschrauben mit Ausdrehsicherung.
Inkl. einseitige Befestigung.

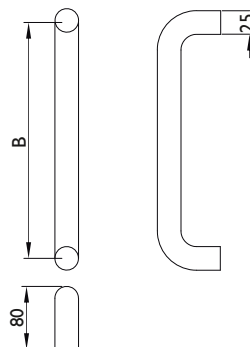

Nummer	Artikelnummer	Maß B			ME	o. MwSt.	inkl. MwSt.
		Achsmaß	Maß H	Rohr Ø			
14689	8040.Ø25/225/200-60	200 mm	80 mm	25 mm	Stck.	46,05 €	54,80 €
14690	8040.Ø25/325/300-60	300 mm	80 mm	25 mm	Stck.	50,67 €	60,30 €
14691	8040.Ø25/625/600-60	600 mm	80 mm	25 mm	Stck.	81,00 €	96,40 €

alle Preise
inkl. Standard - Befestigungsmaterial I.I



Stoßgriff 40x20 mm 8070 Edelstahl matt



Technische Details:

Gerade Edelstahl Griffstütze mit massiver Edelstahl Befestigungsaufnahme.
Madenschrauben mit Ausdrehsicherung.

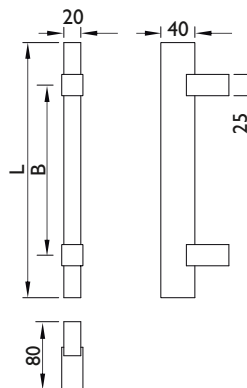

Nummer	Artikelnummer	Maß L	Maß B	ME	o. MwSt.	inkl. MwSt.
		Länge	Achsmaß			
11496	8070.40/20/600/300-60	600 mm	300 mm	Stck.	93,27 €	111,00 €
11497	8070.40/20/1200/900-60	1200 mm	900 mm	Stck.	140,33 €	167,00 €
11498	8070.40/20/1600/1300-60	1600 mm	1300 mm	Stck.	187,81 €	223,50 €
11499	8070.40/20/1800/1500-60	1800 mm	1500 mm	Stck.	194,11 €	231,00 €

alle Preise
inkl. Standard - Befestigungsmaterial I.I



Stoßgriff 30 mm Ø 8000 (gerade Stützen) Oberfl. 72 (smoke black)



Technische Details:

Fixierungselement für schräge Stoßgriffstützen
Schräge Edelstahl Griffstütze mit massiver Edelstahl Befestigungsaufnahme.
Präzis geschnittene Stützen garantieren den optimalen Sitz auf dem Rundrohr
Madenschrauben mit Ausdrehsicherung

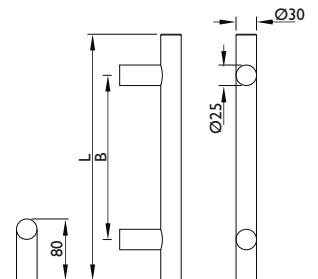

Nummer	Artikelnummer	Maß L	Maß B		ME	o. MwSt.	inkl. MwSt.
			Achsmaß				
42403	8000.Ø30/2STZ/400/300-72	400 mm	300 mm	Stck.	81,76 €	97,30 €	
42402	8000.Ø30/2STZ/600/400-72	600 mm	400 mm	Stck.	95,46 €	113,60 €	
42401	8000.Ø30/2STZ/1400/1000-72	1400 mm	1000 mm	Stck.	173,94 €	207,00 €	

Stoßgriff 30 mm Ø Safe Link 8010.SL (schräge Stützen) Oberfl. 72 (smoke black)



Technische Details:

Fixierungselement für schräge Stoßgriffstützen
Schräge Edelstahl Griffstütze mit massiver Edelstahl Befestigungsaufnahme.
Präzis geschnittene Stützen garantieren den optimalen Sitz auf dem Rundrohr
Madenschrauben mit Ausdrehsicherung

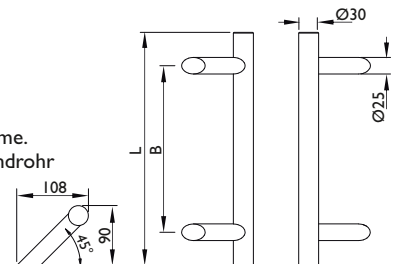

Nummer	Artikelnummer	Maß L	Maß B		ME	o. MwSt.	inkl. MwSt.
			Achsmaß				
42404	8010.SL/2STZ.Ø30/400/300-72	400 mm	300 mm	Stck.	81,76 €	97,30 €	
42405	8010.SL/2STZ.Ø30/600/400-72	600 mm	400 mm	Stck.	95,12 €	113,20 €	
42406	8010.SL/2STZ.Ø30/1400/1200-72	1400 mm	1200 mm	Stck.	173,94 €	207,00 €	

Stoßgriff 8032 Oberfl. 72 (smoke black)



Technische Details:

Gerade Griffstütze mit massiver Befestigungsaufnahme.
inkl. einseitiger Befestigung
Madenschrauben mit Ausdrehsicherung

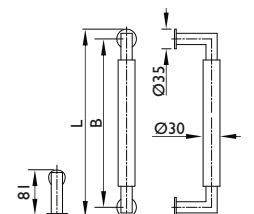

Nummer	Artikelnummer	Maß L	Maß B		ME	o. MwSt.	inkl. MwSt.
			Achsmaß				
42400	8032/350/MM-72	385 mm	350 mm	Stck.	149,15 €	177,50 €	

Haustürbeschläge

Stoßgriffbefestigungen

Befestigung I.1 für gerade und schräge Stützen



Technische Details:

Lieferung der Griffe erfolgt inkl. Schnellbefestigungsschraube (1) zur Befestigung alternativ an Holz, Kunststoff- oder Metalltüren und Befestigungseinsatz (2) vormontiert in den Griffstützen und mit Innengewinde M8 zur Befestigung mit Gewindeschrauben geeignet.
Bei Weichholz empfehlen wir den Einsatz der Befestigung I.2 M8 mit Rampa - Muffe.
Bohrschraube: 6 x 45 (bei 25/30 mm Stützen)



Nummer	Artikelnummer	Artikelbezeichnung	ME	o. MwSt.	inkl. MwSt.
8957	BEF/I.1/25Ø	Befestigung I.1	Stck.	4,39 €	5,20 €
9835	BEF/I.1.EIN/SATZ/25Ø	loser Befestigungs-Einsatz	Stck.	3,45 €	4,10 €
12728	BEF.25/I.1.SCH/RAUB/E/45	Befestigungsschraube 6,3 x 45 mm	Stck.	1,09 €	1,30 €
29835	BEF.25/I.1.SCH/RAUB/E/60	Befestigungsschraube 6,3 x 60 mm	Stck.	1,09 €	1,30 €
25191	BEF.25/I.1.SCH/RAUB/E/80	Befestigungsschraube 6,3 x 80 mm	Stck.	1,09 €	1,30 €

Unterlegscheibe BEF/U Edelstahl matt



11017/11018

Technische Details:

Unterlegscheibe für Einsatz bei runden, geraden Stoßgriffstützen.
Diese dient zum einem als Stützscheibe z. B. bei weichen Holzarten oder einfach nur als Designelement.



34950

Nummer	Artikelnummer	Artikelbezeichnung	ME	o. MwSt.	inkl. MwSt.
11017	BEF/U/25MM-60	U-Scheibe für 25 mm Stützen	Stck.	6,38 €	7,60 €
11018	BEF/U/30MM-60	U-Scheibe für 30 mm Stützen	Stck.	6,59 €	7,85 €
34950	BEF.U/25.MM/TRAN/SP..SET-60	U-Scheiben (4St.) für 25 mm Stützen	Set	14,53 €	17,30 €

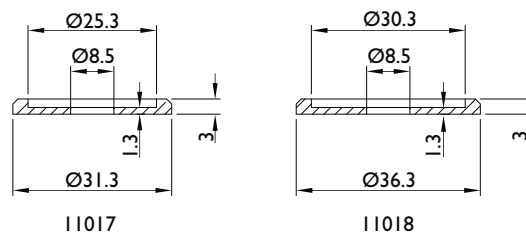

Befestigung I.2 für gerade und schräge Stützen Edelstahl



Technische Details:

Befestigungsbolzen mit 8 mm Schneidegewinde
7 mm Bohrung in der Tür erforderlich.
Geeignet für Kunststoff oder Aluminiumtüren.

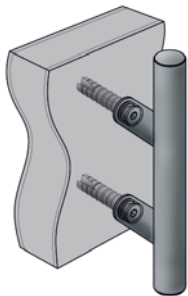
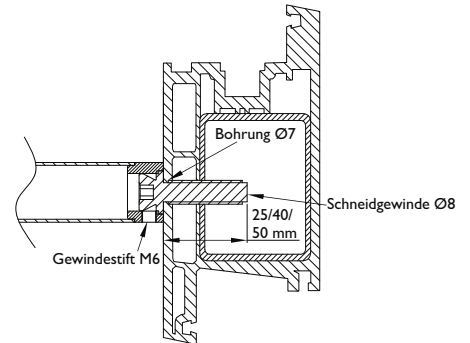

Nummer	Artikelnummer	Artikelbezeichnung	ME	o. MwSt.	inkl. MwSt.
29836	BEF/I.2.M8/25/MM-60	Befestigungsbolzen 8 x 25 mm	Stck.	5,25 €	6,25 €
24461	BEF/I.2.M8/40/MM-60	Befestigungsbolzen 8 x 40 mm	Stck.	5,25 €	6,25 €
24462	BEF/I.2.M8/50/MM-60	Befestigungsbolzen 8 x 50 mm	Stck.	5,25 €	6,25 €

Befestigung I.2 M8 x 25 für gerade und schräge Stützen Stahl verzinkt



Technische Details:

Befestigungsbolzen mit Gewinde M8 x 25 mm.
Der Befestigungsbolzen kann auch in Verbindung mit
Einnietmuttern eingesetzt werden.
Set bestehend aus:
1 Bolzen M8 x 25
1 Rampa - Muffe 14,5 x 25 mm mit Innensechskant

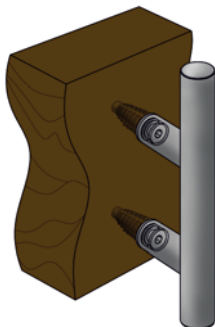
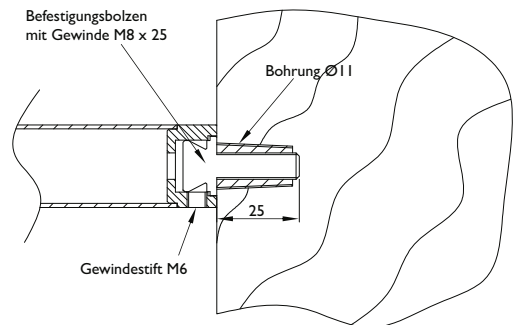

Nummer	Artikelnummer	Artikelbezeichnung	ME	o. MwSt.	inkl. MwSt.
12402	BEF.SET/I.2.M8/25/MM-VZ	Befestigungsbolzen 8 x 25 mm	Stck.	7,05 €	8,40 €

Haustürbeschläge

Stoßgriffbefestigungen

Befestigung 2.1 Paarweise an Holz-, Kunststoff- und Metalltüren Stahl verzinkt

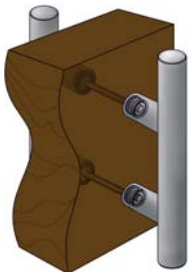
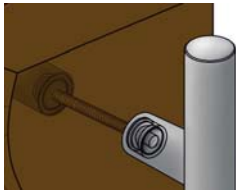

Technische Details:

Gewindebolzen M6 bzw. M8 passend auf den Befestigungseinsatz der Stoßgriffe
Für gerade und schräge Stützen 25/30 mm.

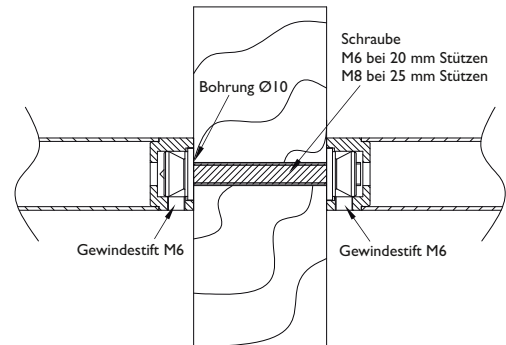

Nummer	Artikelnummer	für Türstärke	ME	o. MwSt.	inkl. MwSt.
10909	BEF/2.1/55MM/25Ø-VZ	35 - 55 mm	Stck.	2,11 €	2,50 €
08623	BEF/2.1/75MM/25Ø-VZ	56 - 75 mm	Stck.	2,11 €	2,50 €
10910	BEF/2.1/95MM/25Ø-VZ	76 - 95 mm	Stck.	2,11 €	2,50 €

Befestigung 1.3 Einseitige Durchschraubbefestigung an Holz-, Kunststoff- und Metalltüren Edelstahl

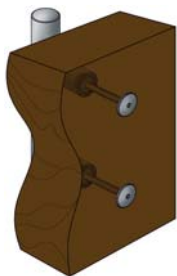
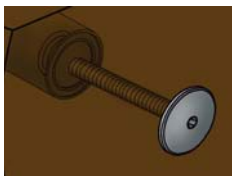

Technische Details:

Gewindebolzen M6 bzw. M8 passend auf den Befestigungseinsatz der Stoßgriffe.
Flache Edelstahl Spezial - Flachkopfmutter mit Innensechskant
verwendbar für gerade und schräge Stützen 25/30 mm.

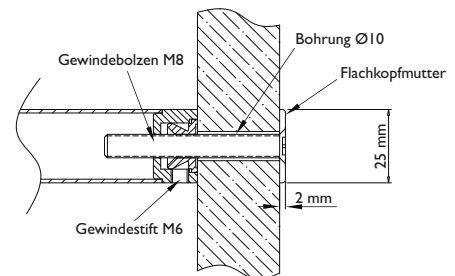

Nummer	Artikelnummer	für Türstärke	ME	o. MwSt.	inkl. MwSt.
12398	BEF/1.3/25/50MM-60	38 - 50 mm	Stck.	11,76 €	14,00 €
12399	BEF/1.3/25/80MM-60	68 - 80 mm	Stck.	17,56 €	20,90 €

**Befestigungsbolzen I.4
für Holz-Alu Türen
Stahl verzinkt**

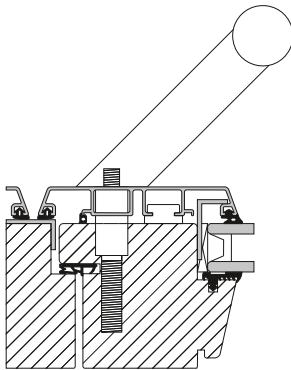

Technische Details:

Innengewinde M8
zur einseitigen Befestigung von Stoßgriffen an Holz-Alu-Türen

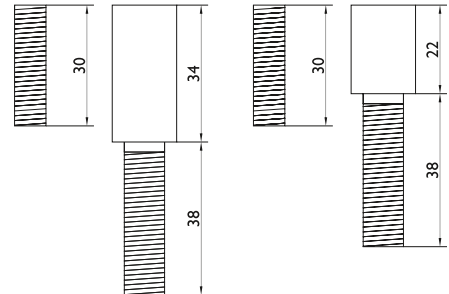

Nummer	Artikelnummer	Artikelbezeichnung	Länge	ME	o. MwSt.	inkl. MwSt.
37267	BEF/I.4/60/MM-VZ	Befestigungsbolzen	60 mm	Stck.	11,00 €	13,10 €
37268	BEF/I.4/72/MM-VZ	Befestigungsbolzen	72 mm	Stck.	15,63 €	18,60 €
37269	BEF/I.4/BOHR-VZ	Bohrer zu Befestigungsbolzen		Stck.	230,67 €	274,50 €

Haustürbeschläge

Halbgarnituren 2073

BASIC 01 1801/2073 Edelstahl matt



2073 S/11 mm 2038 KS



* inkl. Wechselstift

Technische Details:

Drückerlochteil fest/drehbar auf Rundrosette 2073 ohne Befestigungsmaterial

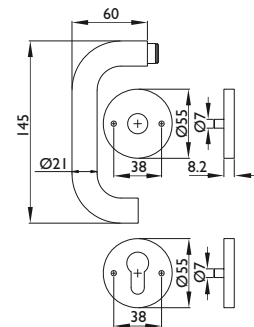

Nummer	Artikelnummer	Ausführung	ME	o. MwSt.	inkl. MwSt.
8 mm Vierkantlochung					
34141	1801.Ø21/2073.M/8MM.LT-60	Lochteil	Stck.	17,39 €	20,70 €
34142	1801.Ø21/2073.M/HALB/8MM.PZ-60	mit PZ Rosette	Set	22,68 €	27,00 €
34143	1801.Ø21/2073.M/4014/8MM.LT-60	mit Wechselstift 8/10 mm	Set	26,63 €	31,70 €
34144	1801.Ø21/2073.M/2073/8MM.PZ-60	mit Schutzrosette 2073 S*	Set	46,89 €	55,80 €
34145	1801.Ø21/2073.M/2038/8MM.PZ-60	mit Schutzrosette 2038 KS*	Set	80,42 €	95,70 €
10 mm Vierkantlochung					
34146	1801.Ø21/2073.M/10MM.LT-60	Lochteil	Stck.	20,50 €	24,40 €
34147	1801.Ø21/2073.M/HALB/10MM.PZ-60	mit PZ Rosette	Set	25,88 €	30,80 €
34148	1801.Ø21/2073.M/4014/10MM.LT-60	mit Wechselstift 10 mm	Set	28,23 €	33,60 €
34149	1801.Ø21/2073.M/2073/10MM.PZ-60	mit Schutzrosette 2073 S*	Set	48,65 €	57,90 €
34150	1801.Ø21/2073.M/2038/10MM.PZ-60	mit Schutzrosette 2038 KS*	Set	82,10 €	97,70 €

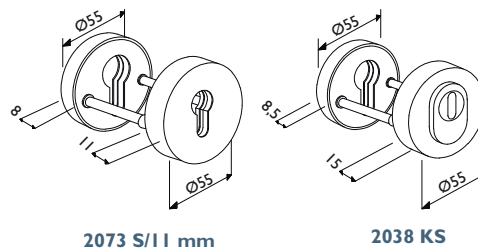

2073 S/11 mm

2038 KS

Montageplatte für Haustür - Halbgarnituren MONT/HALB/DUMM/Y-VZ



Technische Details:

0,5 mm stark / Ø 52 mm.
2 Gewindenocken mit M4 Innengewinde
Kann zusammen mit dem Schloss in die Schlossfräsung eingesetzt werden.

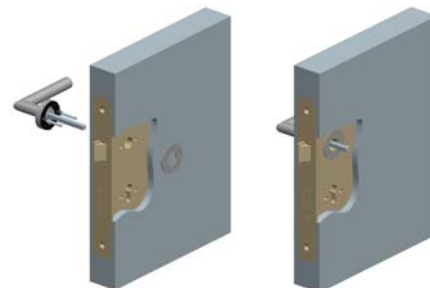

Nummer	Artikelnummer	Oberfläche	ME	o. MwSt.	inkl. MwSt.
23434	MONT/HALB/DUMM/Y-VZ	verzinkt	Stck.	8,61 €	10,25 €

BASIC 02
I802/2073
Edelstahl matt



2073 S/11 mm

2038 KS



* inkl. Wechselstift

Technische Details:

Drückerlochteil fest/drehbar auf Rundrosette 2073 ohne Befestigungsmaterial

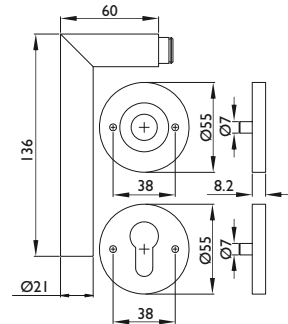

Nummer	Artikelnummer	Ausführung	ME	o. MwSt.	inkl. MwSt.
8 mm Vierkantlochung					
34151	I802.Ø21/2073.MI/8MM.LT-60	Lochteil	Stck.	17,39 €	20,70 €
34152	I802.Ø21/2073.MI/HALB/8/10.PZ-60	mit PZ Rosette	Set	22,68 €	27,00 €
34153	I802.Ø21/2073.MI/4014/8/10.LT-60	mit Wechselstift 8/10 mm	Set	26,63 €	31,70 €
34154	I802.Ø21/2073.MI/2073/8/10.PZ-60	mit Schutzrosette 2073 S*	Set	46,89 €	55,80 €
34155	I802.Ø21/2073.MI/2038/8/10.PZ-60	mit Schutzrosette 2038 KS*	Set	80,42 €	95,70 €
10 mm Vierkantlochung					
34156	I802.Ø21/2073.MI/10MM.LT-60	Lochteil	Stck.	20,50 €	24,40 €
34157	I802.Ø21/2073.MI/HALB/10MM.PZ-60	mit PZ Rosette	Set	25,88 €	30,80 €
34158	I802.Ø21/2073.MI/4014/10MM.LT-60	mit Wechselstift 10 mm	Set	28,23 €	33,60 €
34159	I802.Ø21/2073.MI/2073/10MM.PZ-60	mit Schutzrosette 2073 S*	Set	48,65 €	57,90 €
34160	I802.Ø21/2073.MI/2038/10MM.PZ-60	mit Schutzrosette 2038 KS*	Set	82,10 €	97,70 €

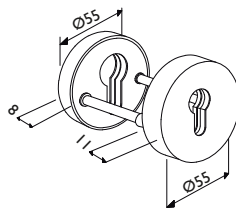

2073 S/11 mm

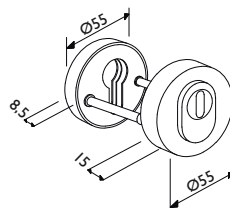

2038 KS

Haustürbeschläge

Halbgarnituren 2073

BASIC 03 I803/2073 Edelstahl matt



2073 S/11 mm

2038 KS



* inkl. Wechselstift

Technische Details:

Drückerlochteil fest/drehbar auf Rundrosette 2073 ohne Befestigungsmaterial
8 mm Vierkantlochung.

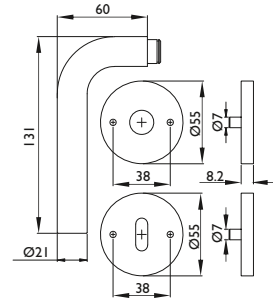

Numer	Artikelnummer	Ausführung	ME	o. MwSt.	inkl. MwSt.
34161	I803.Ø21/2073.M/8MM.LT-60	Lochteil	Stck.	17,39 €	20,70 €
34162	I803.Ø21/2073.M/HALB/8MM.PZ-60	mit PZ Rosette	Set	22,68 €	27,00 €
34163	I803.Ø21/2073.M/4014/8MM.LT-60	mit Wechselstift 8/10 mm	Set	26,63 €	31,70 €
34164	I803.Ø21/2073.M/2073/8MM.PZ-60	mit Schutzrosette 2073 S*	Set	46,89 €	55,80 €
34165	I803.Ø21/2073.M/2038/8MM.PZ-60	mit Schutzrosette 2038 KS*	Set	80,42 €	95,70 €

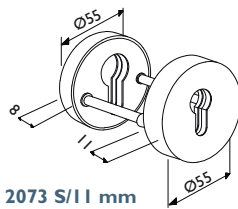

2073 S/11 mm

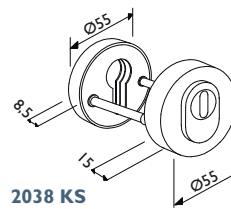

2038 KS

BASIC 02 I802/2311.SC Edelstahl matt



Technische Details:

Drückerlochteil fest/drehbar auf Rosette 2311.SC ohne Befestigungsmaterial

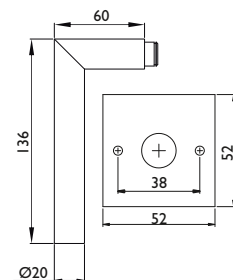

Numer	Artikelnummer	Ausführung	ME	o. MwSt.	inkl. MwSt.
14426	I802/2311.SC.LT.L-60	Lochteil links	Stck.	16,97 €	20,20 €
14427	I802/2311.SC.LT.R-60	Lochteil rechts	Stck.	16,97 €	20,20 €

BASIC 02 I802/2637 FL Edelstahl matt



Technische Details:

Drückerlochteil fest/drehbar auf Rundrosette 2637 FL ohne Befestigungsmaterial.
8 mm Vierkantlochung.

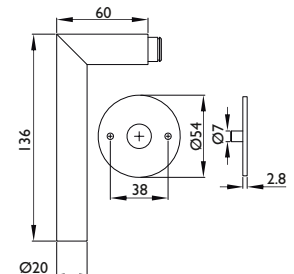

Nummer	Artikelnummer	Ausführung	ME	o. MwSt.	inkl. MwSt.
23101	I802/2637.FL.LT-60	Lochteil	Stck.	34,78 €	41,40 €

BASIC 02 I802/2612 FL Edelstahl matt



Technische Details:

Drückerlochteil fest/drehbar auf kantiger Rosette 2612 FL ohne Befestigungsmaterial.
8 mm Vierkantlochung.

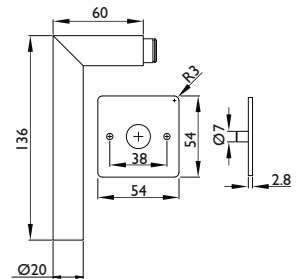

Nummer	Artikelnummer	Ausführung	ME	o. MwSt.	inkl. MwSt.
23102	I802/2612.FL.LT-60	Lochteil	Stck.	34,78 €	41,40 €

HT-Wechselstift 4014 verzinkt



Technische Details:

für einseitig gebohrte Türen
mit Wippe zur Verriegelung hinter der Schlossnuss

Nummer	Artikelnummer	Vierkant	ME	o. MwSt.	inkl. MwSt.
02811	4014.W/10/80/MM-VZ	10 x 80 mm	Stck.	8,19 €	9,75 €
02732	4014.W/8.10/60/MM-VZ	8/10 x 60 mm	Stck.	8,90 €	10,60 €
07701	4014.W/8.10/70/MM-VZ	8/10 x 70 mm	Stck.	9,32 €	11,10 €
07702	4014.W/8.10/80/MM-VZ	8/10 x 80 mm	Stck.	9,87 €	11,75 €
20357	4014.W/8.10/100/MM-VZ	8/10 x 100 mm	Stck.	9,95 €	11,85 €
02809	4014.W/8/60/MM-VZ	8 x 60 mm	Stck.	7,52 €	8,95 €
15965	4014.W/8/70/MM-VZ	8 x 70 mm	Stck.	7,52 €	8,95 €
02810	4014.W/8/80/MM-VZ	8 x 80 mm	Stck.	7,73 €	9,20 €

Haustürbeschläge

Schutzrosetten

Schutzrosette 2073.S Edelstahl matt



Technische Details:

Außenrosette aus massivem Stahl mit fest verbundener Edelstahl Abdeckung
M5 Stahlschrauben mit Gewindestop für lockerungssichere Verschraubung
Abdeckung kantig mit geradem Schliff

mit Schrauben für Tst. 40-49 / 60-69 / 80-89 mm

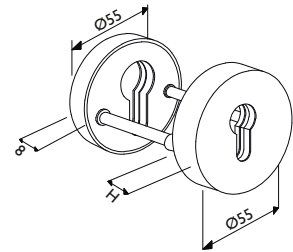

Nummer	Artikelnummer	Ausführung	Oberfläche	ME	o. MwSt.	inkl. MwSt.
32556	2073.S/ER/8MM/PAAR.PZ-60	8 mm Höhe	Edelstahl matt	Paar	21,34 €	25,40 €
32555	2073.S/ER/11MM/PAAR.PZ-60	11 mm Höhe	Edelstahl matt	Paar	21,34 €	25,40 €

Schutzrosette ES I 2073.S/ESI Edelstahl matt



Technische Details:

Außenrosette aus massivem Stahl mit fest verbundener Edelstahl Abdeckung
M5 Stahlschrauben mit Gewindestop für lockerungssichere Verschraubung
Abdeckung kantig mit geradem Schliff
Einsatz nur mit beiliegender Bohrschutzplatte

mit Schrauben für Tst. 38-55 / 62-78 / 79-95 mm

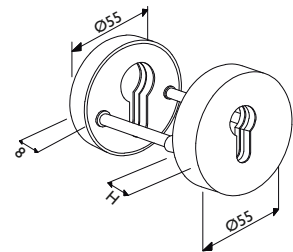

Nummer	Artikelnummer	Ausführung	Oberfläche	ME	o. MwSt.	inkl. MwSt.
41932	2073.ESI/ER/11MM/PAAR.PZ-60	11 mm Höhe	Edelstahl matt	Paar	29,66 €	35,30 €



Bohrschutzplatte
(selbstklebend)

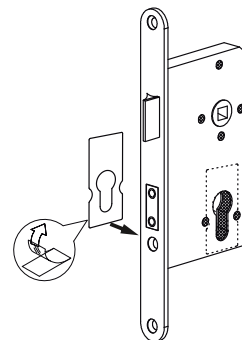
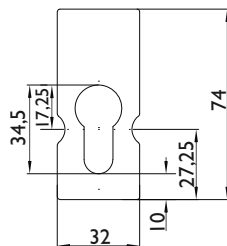

Schutzrosette 2038 KS mit Kernziehschutz



*Außenrosette
Rundzylinder
Lochung

OF-72

Technische Details:

Innen und Außenrosette mit massiver Stahleinlage mit Edelstahl Abdeckung
M5 Stahlschrauben mit Gewindestop für lockerungssichere Verschraubung
geeignet für Zylinderüberstand 10 - 17 mm.

mit Schrauben für Tst. 30-41 / 58-70 / 74-86 mm
(Außenrosetten werden jeweils ohne Schrauben geliefert)

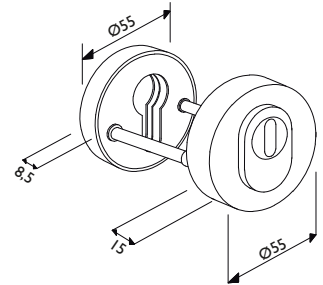

Nummer	Artikelnummer	Ausführung	Oberfläche	ME	o. MwSt.	inkl. MwSt.
10104	2038.KS.PZ-60	Rosettenpaar PZ	Edelstahl matt	Paar	55,88 €	66,50 €
11735	2038.KS/AUßE.N.PZ-60	Außenrosette PZ	Edelstahl matt	Stck.	44,62 €	53,10 €
42407	2038.KS/AUßE.N.PZ-72	Außenrosette PZ	smoke black	Stck.	62,52 €	74,40 €
17970	2038.KS/AUßE.N.RZ-60	Außenrosette RZ*	Edelstahl matt	Stck.	44,62 €	53,10 €
18136	2038.KS.PZ-18	Rosettenpaar PZ	PVD Messingfarben	Paar	66,89 €	79,60 €

Schutzrosette ES I 2038.KS/ESI mit Kernziehschutz



Technische Details:

Innen und Außenrosette mit massiver Stahleinlage mit Edelstahl Abdeckung
M5 Stahlschrauben mit Gewindestop für lockerungssichere Verschraubung
geeignet für Zylinderüberstand 10 - 17 mm.

Einsatz nur mit beiliegender Bohrschutzplatte
mit Schrauben für Tst. 38-47/ 63-72 / 78-87 mm
(Außen- bzw. Innenrosetten werden jeweils ohne Schrauben geliefert)

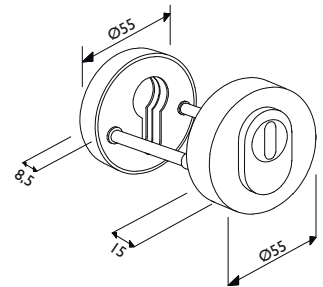

Nummer	Artikelnummer	Ausführung	Oberfläche	ME	o. MwSt.	inkl. MwSt.
41154	2038.KS/ESI.PZ-60	mit Kernziehschutz	Edelstahl matt	Set	85,04 €	101,20 €



Bohrschutzplatte
(selbstklebend)

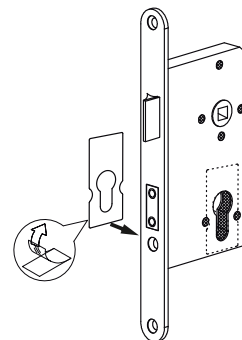
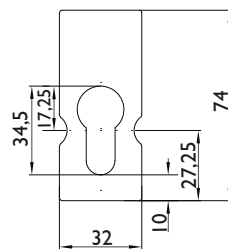

Haustürbeschläge

Schutzrosetten

Schutzrosette 2038 KS FL mit Kernziehschutz



Technische Details:

Innen- und Außenrosette mit massiver Edelstahleinlage.
M5 Stahlschrauben mit Gewindestop für lockersichere Verschraubung
geeignet für Zylinderüberstand -4 bis +2 mm.

mit Schrauben für Tst. 68-88 mm
(Außen- bzw. Innenrosetten werden jeweils ohne Schrauben geliefert)

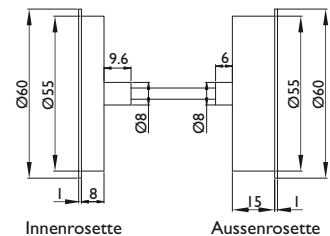

Nummer	Artikelnummer	Ausführung	Oberfläche	ME	o. MwSt.	inkl. MwSt.
15373	2038.KS/FLAC.H.PZ-60	Rosettenpaar	Edelstahl matt	Paar	69,83 €	83,10 €
16082	2038.KS/FLAC.H/AUSS/EN.PZ-60	Außenrosette	Edelstahl matt	Stck.	54,53 €	64,90 €
16083	2038.KS/FLAC.H/INNE/N.PZ-60	Innenrosette	Edelstahl matt	Stck.	21,34 €	25,40 €

Schutzrosette 2011 S



Technische Details:

Außenrosette aus massivem Stahl mit fest verbundener Edelstahl Abdeckung.
M5 Stahlschrauben mit Gewindestop für lockersichere Verschraubung.
mit Smart Clip Innenrosette.
Empfohlen für Zylinderüberstand von 8 - 13 mm.

mit Schrauben für Tst. 33-51/64-92 mm

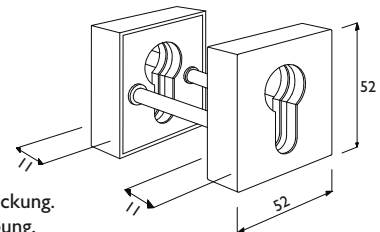

Nummer	Artikelnummer	Ausführung	Oberfläche	ME	o. MwSt.	inkl. MwSt.
15818	2011.S/PAAR.PZ-60	Rosettenpaar	Edelstahl matt	Paar	37,64 €	44,80 €
15820	2011.S/AUSS/EN.PZ-60	Außenrosette	Edelstahl matt	Stck.	28,48 €	33,90 €
15819	2011.S/PAAR.PZ-61	Rosettenpaar	Edelstahl poliert	Stck.	41,93 €	49,90 €
15821	2011.S/AUSS/EN.PZ-61	Außenrosette	Edelstahl poliert	Stck.	31,51 €	37,50 €

Schutzrosette 2011 KS mit Kernziehschutz



Technische Details:

Außenrosette aus massivem Edelstahl.
Innenrosette mit Stahlunterkonstruktion und Edelstahl Abdeckrosette.
M5 Stahlschrauben mit Gewindestop für lockerungssichere Verschraubung.
geeignet für Zylinderüberstand 10 - 17 mm.

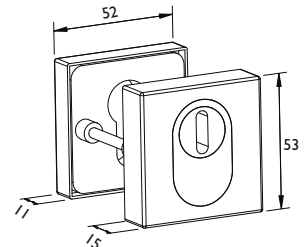

mit Schrauben für Tst. 40 und 68 mm

Nummer	Artikelnummer	Ausführung	Oberfläche	ME	o. MwSt.	inkl. MwSt.
15394	2011.KS.PZ-60	Rosettenpaar	Edelstahl matt	Paar	58,73 €	69,90 €
14234	2011.KS/AUßE.N.PZ-60	Außenrosette	Edelstahl matt	Stck.	49,41 €	58,80 €

Schutzrosette 2011 KS FL mit Kernziehschutz



Technische Details:

Innen und Außenrosette mit massiver Edelstahleinlage.
M5 Stahlschrauben mit Gewindestop für lockerungssichere Verschraubung
geeignet für Zylinderüberstand -4 bis +2 mm.

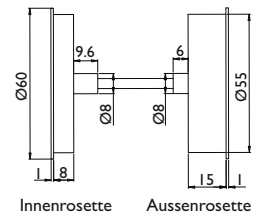

mit Schrauben für Tst. 68-88 mm

(Außen- bzw. Innenrosetten werden jeweils ohne Schrauben geliefert)

Nummer	Artikelnummer	Ausführung	Oberfläche	ME	o. MwSt.	inkl. MwSt.
15374	2011.KS/FLAC.H.PZ-60	Rosettenpaar	Edelstahl matt	Paar	69,83 €	83,10 €
16080	2011.KS/FLAC.H/AUSS/EN.PZ-60	Außenrosette	Edelstahl matt	Stck.	54,53 €	64,90 €
16081	2011.KS/FLAC.H/INNE/N.PZ-60	Innenrosette	Edelstahl matt	Stck.	21,34 €	25,40 €

Haustürbeschläge

Schutzrosetten

Schieberosette 2076 S

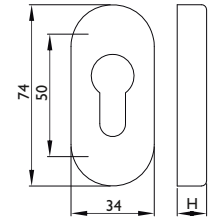

Technische Details:

Metall - Unterkonstruktion und Schieberosette mit fest verbundener Edelstahl- bzw. Aluminiumabdeckung.

Die Oberflächen braun lackiert; Edelstahl poliert und F1 silberfarbig eloxiert sind auf Anfrage lieferbar.
** Kleberosette 3 mm Höhe mit Selbstklebefilm.



OF 60
Edelstahl matt



OF 17
weiß

OF 18
PVD

ohne Befestigungsmaterial

Nummer	Artikelnummer	Höhe	Oberfläche	ME	o. MwSt.	inkl. MwSt.
23169	2076.S/KLJ3/MM.OL-60	3 mm **	Edelstahl matt	Stck.	5,04 €	6,00 €
23168	2076.S/KLJ3/MM.PZ-60	3 mm **	Edelstahl matt	Stck.	5,04 €	6,00 €
18184	2076.S/6/MM.PZ-17	6 mm	Weiß lackiert	Stck.	7,26 €	8,65 €
18182	2076.S/6/MM.PZ-18	6 mm	PVD Messingfarben	Stck.	10,67 €	12,70 €
18180	2076.S/6/MM.PZ-60	6 mm	Edelstahl matt	Stck.	8,19 €	9,75 €
18190	2076.S/9/MM.PZ-17	9 mm	Weiß lackiert	Stck.	8,99 €	10,70 €
18188	2076.S/9/MM.PZ-18	9 mm	PVD Messingfarben	Stck.	13,52 €	16,10 €
18186	2076.S/9/MM.PZ-60	9 mm	Edelstahl matt	Stck.	11,17 €	13,30 €
18196	2076.S/12 MM.PZ-17	12 mm	Weiß lackiert	Stck.	10,33 €	12,30 €
18194	2076.S/12/MM.PZ-18	12 mm	PVD Messingfarben	Stck.	15,12 €	18,00 €
18192	2076.S/12/MM.PZ-60	12 mm	Edelstahl matt	Stck.	13,78 €	16,40 €

Schieberosette 2079 S Edelstahl massiv



ohne Befestigungsmaterial

Technische Details:

Edelstahl Unterkonstruktion mit massiver Edelstahl Schiebe - Abdeckung.

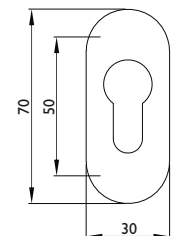

Nummer	Artikelnummer	Höhe	Oberfläche	ME	o. MwSt.	inkl. MwSt.
09573	2079.S/OVAL.6/MM.PZ-60	6 mm	Edelstahl matt	Stck.	18,90 €	22,50 €
08674	2079.S/OVAL.9/MM.PZ-60	9 mm	Edelstahl matt	Stck.	22,52 €	26,80 €
09574	2079.S/OVAL.10/MM.PZ-60	10 mm	Edelstahl matt	Stck.	22,52 €	26,80 €
12053	2079.S/OVAL.12/MM.PZ-60	12 mm	Edelstahl matt	Stck.	25,21 €	30,00 €
09575	2079.S/OVAL.15/MM.PZ-60	15 mm	Edelstahl matt	Stck.	27,39 €	32,60 €

Schieberosette 2079 KSV mit Kernziehschutz



ohne Befestigungsmaterial

Technische Details:

Edelstahl Unterkonstruktion mit massiver Edelstahl Schiebe - Abdeckung.

Der Kernziehschutz ist federnd gelagert und passt sich der Zylinderlänge automatisch an.

Geeignet für Zylinderüberstände von 11 - 18 mm

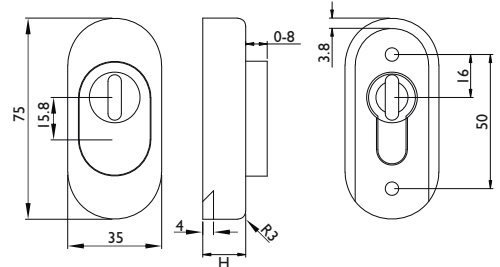

Nummer	Artikelnummer	Höhe	Oberfläche	ME	o. MwSt.	inkl. MwSt.
34191	2079.KSV/OVAL 16/MM.PZ-60	16 mm	Edelstahl matt	Stck.	40,16 €	47,80 €
09572	2079.KSV/OVAL 17/MM.PZ-60	17 mm	Edelstahl matt	Stck.	40,16 €	47,80 €

Höhe 16 mm: mit massiver Edelstahl Unterplatte

Höhe 17 mm: mit Stahl-Unterplatte

Schieberosette 2076 KS oval



ohne Befestigungsmaterial

Technische Details:

Metall Unterkonstruktion mit Edelstahl Abdeckung.

Geeignet für Zylinderüberstand 7 - 10 mm.

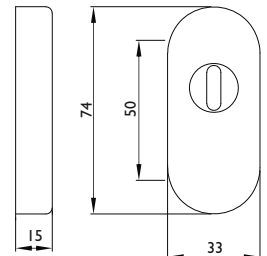

Nummer	Artikelnummer	Höhe	Oberfläche	ME	o. MwSt.	inkl. MwSt.
22197	2076.KS/OVAL 15/MM.PZ-60	15 mm	Edelstahl matt	Stck.	30,84 €	36,70 €

Haustürbeschläge

Sperroliven

Schieberosette 2076 KS kantig Edelstahl massiv



Technische Details:

Metall Unterkonstruktion mit Edelstahl Abdeckung.
Geeignet für Zylinderüberstand 7 - 10 mm.
Ohne Befestigungsmaterial.

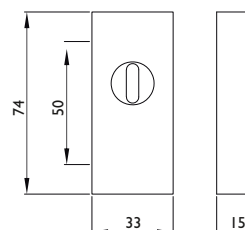

Nummer	Artikelnummer	Höhe	Oberfläche	ME	o. MwSt.	inkl. MwSt.
22995	2076.KS/KANT.15/MM.PZ-60	15 mm	Edelstahl matt	Stck.	30,84 €	36,70 €

Sperrolive 2336 SC Edelstahl matt



Technische Details:

mit Smart-Clip Unterkonstruktion
mit Riegel 3216 / UK ohne Nocken
mit Wechselstift 4014 / 8 x 60 mm
für Türspaltsicherung an Mehrfachverriegelung.

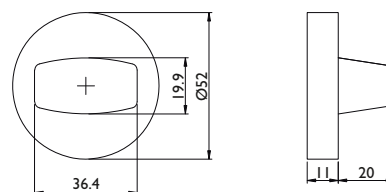

Nummer	Artikelnummer	Oberfläche	ME	o. MwSt.	inkl. MwSt.
17604	2336.SC/SPER.R/OLIV/E-60	Edelstahl matt	Stck.	20,08 €	23,90 €

Weitere Farben sind auf Anfrage lieferbar.

**Sperrolive
2311.SC
Edelstahl matt**



Technische Details:

mit Smart-Clip Unterkonstruktion
mit Riegel 3211 / UK ohne Nocken
mit Wechselstift 4014 / 8 x 60 mm
für Türspaltsicherung an Mehrfachverriegelung

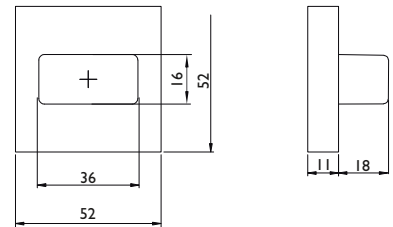

Nummer	Artikelnummer	Oberfläche	ME	o. MwSt.	inkl. MwSt.
17606	2311.SC/SPER.R/OLIV/E-60	Edelstahl matt	Stck.	25,12 €	29,90 €

Weitere Farben sind auf Anfrage lieferbar.

Schutzbeschlag ESI (EN2)

für Haus- und Zimmertüren

Ausschreibungstext

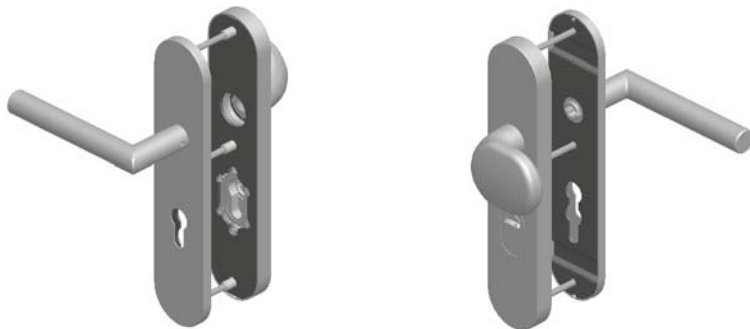

Schutzbeschlag Serie 2089/2094 EN2
geprüft nach DIN EN 1906 - EN 2
geprüft nach DIN 18257 - ES I
geprüft nach DIN 18273 - Feuerschutz
geprüft nach DIN EN 1906 Klasse 4/7*
(*in der Ausführung Feuerschutz fest/drehbar gelagert)

Außenschild bestehend aus Stahl Unterkonstruktion mit gehärteter Außenplatte und Edelstahl bzw. Aluminium Dekor - Abdeckschild unsichtbar verschraubt.

Gehärtete Stahlnocken zur Aufnahme der Gewindeschrauben.

3-fach M6 Verschraubung mit Schraubstopfen für sicheren Halt.

Knopf links/rechts verstellbar mit integrierter Verdrehsicherung.

Ausführung PZ: PZ Lochung

Ausführung KS: Kernziehschutz federnd gelagert, dadurch stufenlose automatische Anpassung an die Profilzylinderlänge.

Innenschild mit Stahl – Unterkonstruktion und Edelstahl bzw. Aluminium Dekor – Clipschild unsichtbar verschraubt.

Drücker lose gelagert auf dem Innen bzw. auch auf dem Außenschild bei der Ausführung „beidseitig Türdrücker“

Ausführung Feuerschutz

Drücker fest/drehbar gelagert auf dem Innen bzw. auch auf dem Außenschild bei der Ausführung „beidseitig Türdrücker“

Zusätzliche Befestigungssets für abweichende Standardtürstärken sind verfügbar

Ausschreibungstext



Schutzbeschlag Serie 2089/2094 ROS geprüft nach DIN EN 1906 - EN 2 geprüft nach DIN 18257 - ES I

Außenschild bestehend aus Stahl Unterkonstruktion mit gehärteter Außenplatte und Edelstahl bzw. Aluminium Dekor – Abdeckschild unsichtbar verschraubt.

Gehärtete Stahlnocken zur Aufnahme der Gewindeschrauben.

4-fach M5 Verschraubung mit Stahlschrauben und Gewindestopp für sicheren Halt.

Kernziehschutz federnd gelagert, dadurch stufenlose automatische Anpassung an die Profilzylinderlänge.

Innen – Drückergarnitur Smart Clip mit Stahl/Kunststoff Unterkonstruktion wahlweise einsetzbar als Variante

„fest/drehbar gelagert mit Rückholfeder“

oder

„Einsatz beliebiger Drückermodelle passend auf die lose Drücker – Deckrosette „Smart Clip“

Zusätzliche Befestigungssets für abweichende Standardtürstärken sind verfügbar

Schutzbeschlag ESI (EN2)

für Haus- und Zimmertüren

Ausschreibungstext



Schutzbeschlag Serie 2089 EN3 geprüft nach DIN EN 1906 - EN 3 geprüft nach DIN 18257 - ES 2

Außenschild bestehend aus massiver Stahl Unterkonstruktion mit gehärteter Oberfläche und Edelstahl Dekor – Abdeckschild unsichtbar verschraubt.

Gehärtete Stahlnocken zur Aufnahme der Gewindeschrauben.

3 - fach M6 Verschraubung mit Stahlschrauben und Gewindestopp für sicheren Halt.

Knopf links/rechts verstellbar mit integrierter Verdrehsicherung.

Kernziehschutz federnd gelagert, dadurch stufenlose automatische Anpassung an die Profilzylinderlänge.

Innenschild mit Stahl – Unterkonstruktion und Edelstahl bzw. Aluminium Dekor – Clipschild unsichtbar verschraubt.

Drücker lose gelagert auf dem Innen bzw. auch auf dem Außenschild bei der Ausführung „beidseitig Türdrücker“

Zusätzliche Befestigungssets für abweichende Standardtürstärken sind verfügbar.

www.k-einbruch.de - die Website für aktiven Einbruchschutz !

Auch im vergangenen Jahr ist die Zahl der (versuchten) Einbrüche **weiter gestiegen**: Alle 4 Minuten versuchen Einbrecher ihr Glück in Wohnungen und Häusern. Die Initiative K-EINBRUCH gibt praktische Tipps für das tägliche Verhalten, zeigt mit Hilfe des „Interaktiven Hauses“ potentielle Schwachstellen auf und gibt Auskunft über technische oder bauliche Sicherheitsmaßnahmen.

Im Rahmen der polizeilichen Kriminalprävention gibt es das „Herstellerverzeichnis“ über geprüfte und zertifizierte einbruchhemmende Produkte. Unsere Schutzbeschläge sind ebenfalls in dieser Herstellerliste aufgeführt und erfüllen die hohen Anforderungen an das Produkt sowie auch die Herstellungsüberwachung.

Informieren Sie sich online auf www.k-einbruch.de und schützen Sie so Ihr Zuhause.



Schutzbeschlag ESI (EN2)

für Haus- und Zimmertüren

Schutzgarnitur 2089/3128 S (SH) Edelstahl matt



1802



1804



1931

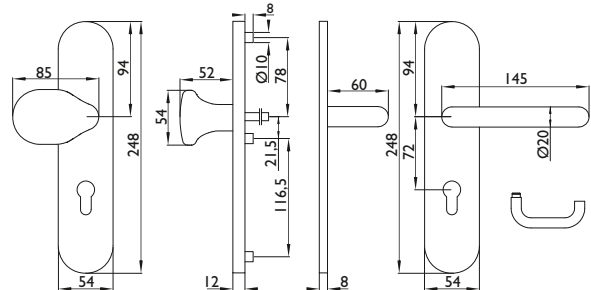

Technische Details:

Ausführung S = 72 mm Entfernung / 8 mm Vierkant / Befestigungsschrauben für Tst. 36 - 53 mm.*

Ausführung SH = 92 mm Entfernung / 8 mm Vierkant mit Hülse 8 auf 10 mm, Befestigungsschrauben für Tst. 64 - 83 mm.*
Knopf links und rechts verstellbar.

Nummer	Artikelnummer	Ausführung	Oberfläche	ME	o. MwSt.	inkl. MwSt.
17640	1801/2089.S/3128/EN2.PZW-60	72 mm	Edelstahl matt	Grt.	91,09 €	108,40 €
17644	1801/2089.SH/3128/EN2.PZW-60	92 mm	Edelstahl matt	Grt.	91,09 €	108,40 €
17656	1802/2089.S/3128/EN2.PZW-60	72 mm	Edelstahl matt	Grt.	91,09 €	108,40 €
17660	1802/2089.SH/3128/EN2.PZW-60	92 mm	Edelstahl matt	Grt.	91,09 €	108,40 €
17672	1804/2089.S/3128/EN2.PZW-60	72 mm	Edelstahl matt	Grt.	91,09 €	108,40 €
17676	1804/2089.SH/3128/EN2.PZW-60	92 mm	Edelstahl matt	Grt.	91,09 €	108,40 €
17688	1931/2089.S/3128/EN2.PZW-60	72 mm	Edelstahl matt	Grt.	97,22 €	115,70 €
17692	1931/2089.SH/3128/EN2.PZW-60	92 mm	Edelstahl matt	Grt.	97,22 €	115,70 €

Schutzgarnitur 2089 S (SH) Edelstahl matt



1802



1804



1931

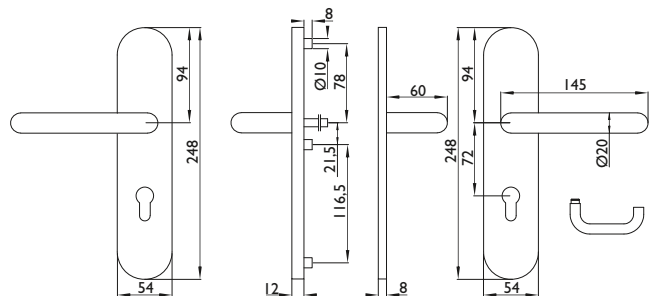

Technische Details:

Ausführung S = 72 mm Entfernung / 8 mm Vierkant / Befestigungsschrauben für Tst. 36 - 53 mm.*

Ausführung SH = 92 mm Entfernung / 8 mm Vierkant mit Hülse 8 auf 10 mm / Befestigungsschrauben für Tst. 64 - 83 mm.*

Nummer	Artikelnummer	Ausführung	Oberfläche	ME	o. MwSt.	inkl. MwSt.
17642	1801/2089.S/EN2.PZ-60	72 mm	Edelstahl matt	Grt.	85,88 €	102,20 €
17646	1801/2089.SH/EN2.PZ-60	92 mm	Edelstahl matt	Grt.	85,88 €	102,20 €
17658	1802/2089.S/EN2.PZ-60	72 mm	Edelstahl matt	Grt.	85,88 €	102,20 €
17662	1802/2089.SH/EN2.PZ-60	92 mm	Edelstahl matt	Grt.	85,88 €	102,20 €
17674	1804/2089.S/EN2.PZ-60	72 mm	Edelstahl matt	Grt.	85,88 €	102,20 €
17678	1804/2089.SH/EN2.PZ-60	92 mm	Edelstahl matt	Grt.	85,88 €	102,20 €
17690	1931/2089.S/EN2.PZ-60	72 mm	Edelstahl matt	Grt.	91,09 €	108,40 €
17694	1931/2089.SH/EN2.PZ-60	92 mm	Edelstahl matt	Grt.	91,09 €	108,40 €

* Montageset für abweichende Türstärken ab Seite 49

Schutzgarnitur 2089/3 | 28 KS (KSH) Edelstahl matt

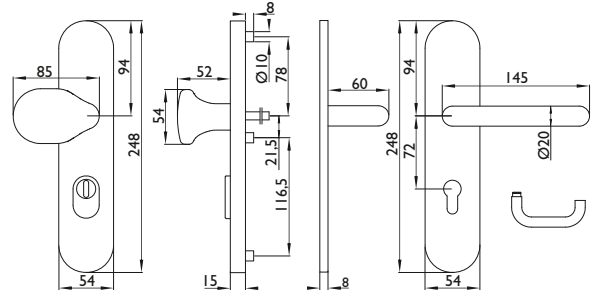

Technische Details:

Ausführung KS = 72 mm Entfernung / 8 mm Vierkant / Befestigungsschrauben für Tst. 36 - 53 mm.*
Ausführung KSH = 92 mm Entfernung / 8 mm Vierkant mit Hülse 8 auf 10 mm / Befestigungsschrauben für Tst. 64 - 83 mm.*
Knopf links und rechts verstellbar. Kernziehschutz (KS/KSH) für Zylinderüberstand 8 - 15 mm



Nummer	Artikelnummer	Ausführung	Oberfläche	ME	o. MwSt.	inkl. MwSt.
17632	1801/2089.KS/3 28/EN2.PZW-60	72 mm	Edelstahl matt	Gr.	116,80 €	139,00 €
17636	1801/2089.KSH/3 28/EN2.PZW-60	92 mm	Edelstahl matt	Gr.	116,80 €	139,00 €
17648	1802/2089.KS/3 28/EN2.PZW-60	72 mm	Edelstahl matt	Gr.	116,80 €	139,00 €
17652	1802/2089.KSH/3 28/EN2.PZW-60	92 mm	Edelstahl matt	Gr.	116,80 €	139,00 €
17664	1804/2089.KS/3 28/EN2.PZW-60	72 mm	Edelstahl matt	Gr.	116,80 €	139,00 €
17668	1804/2089.KSH/3 28/EN2.PZW-60	92 mm	Edelstahl matt	Gr.	116,80 €	139,00 €
17680	1931/2089.KS/3 28/EN2.PZW-60	72 mm	Edelstahl matt	Gr.	122,26 €	145,50 €
17684	1931/2089.KSH/3 28/EN2.PZW-60	92 mm	Edelstahl matt	Gr.	122,26 €	145,50 €

Schutzgarnitur 2089 KS (KSH) Edelstahl matt

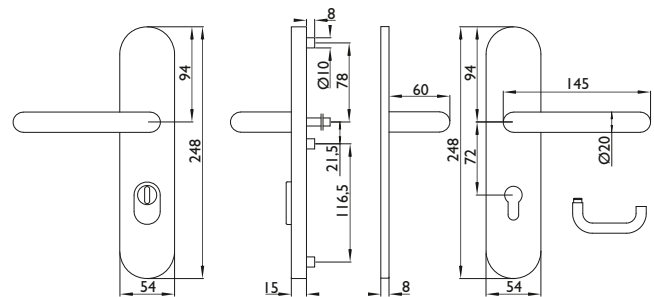

Technische Details:

Ausführung KS = 72 mm Entfernung / 8 mm Vierkant / Befestigungsschrauben für Tst. 36 - 53 mm.*
Ausführung KSH = 92 mm Entfernung / 8 mm Vierkant mit Hülse 8 auf 10 mm / Befestigungsschrauben für Tst. 64 - 83 mm.*
Kernziehschutz (KS/KSH) für Zylinderüberstand 8 - 15 mm



Nummer	Artikelnummer	Ausführung	Oberfläche	ME	o. MwSt.	inkl. MwSt.
17634	1801/2089.KS/EN2.PZ-60	72 mm	Edelstahl matt	Gr.	111,76 €	133,00 €
17638	1801/2089.KSH/EN2.PZ-60	92 mm	Edelstahl matt	Gr.	111,76 €	133,00 €
17650	1802/2089.KS/EN2.PZ-60	72 mm	Edelstahl matt	Gr.	111,76 €	133,00 €
17654	1802/2089.KSH/EN2.PZ-60	92 mm	Edelstahl matt	Gr.	111,76 €	133,00 €
17666	1804/2089.KS/EN2.PZ-60	72 mm	Edelstahl matt	Gr.	111,76 €	133,00 €
17670	1804/2089.KSH/EN2.PZ-60	92 mm	Edelstahl matt	Gr.	111,76 €	133,00 €
17682	1931/2089.KS/EN2.PZ-60	72 mm	Edelstahl matt	Gr.	116,80 €	139,00 €
17686	1931/2089.KSH/EN2.PZ-60	92 mm	Edelstahl matt	Gr.	116,80 €	139,00 €

* Montageset für abweichende Türstärken ab Seite 49

Schutzbeschlag ESI (EN2)

für Haus- und Zimmertüren

Schutzgarnitur 10 mm, Drücker Ø 22 mm
2089/3128 SH
 Edelstahl matt



Technische Details:

Ausführung SH = 92 mm Entfernung / 10 mm Vierkant / Befestigungsschrauben für Tst. 64 - 83 mm.*
 Knopf links und rechts verstellbar.

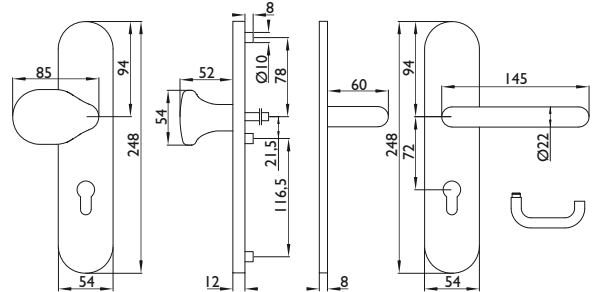

Nummer	Artikelnummer	Ausführung	Oberfläche	ME	o. MwSt.	inkl. MwSt.
33462	1801.22Ø/2089.SH/3128/EN2.PZW-60	92 mm	Edelstahl matt	Grt.	96,30 €	114,60 €
33468	1802.22Ø/2089.SH/3128/EN2.PZW-60	92 mm	Edelstahl matt	Grt.	96,30 €	114,60 €

Schutzgarnitur 10 mm, Drücker Ø 22 mm
2089 SH
 Edelstahl matt



Technische Details:

Ausführung SH = 92 mm Entfernung / 10 mm Vierkant / Befestigungsschrauben für Tst. 64 - 83 mm.*

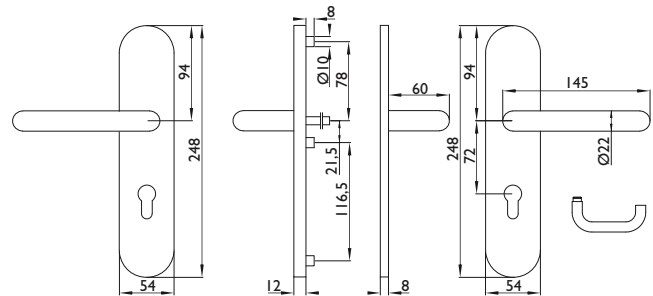

Nummer	Artikelnummer	Ausführung	Oberfläche	ME	o. MwSt.	inkl. MwSt.
33463	1801.22Ø/2089.SH/EN2.PZ-60	92 mm	Edelstahl matt	Grt.	90,67 €	107,90 €
33469	1802.22Ø/2089.SH/EN2.PZ-60	92 mm	Edelstahl matt	Grt.	90,67 €	107,90 €

* Montageset für abweichende Türstärken ab Seite 49

**Schutzgarnitur 10 mm, Drücker Ø 22 mm
2089/3128 KSH
Edelstahl matt**



Technische Details:

Ausführung KSH = 92 mm Entfernung / 10 mm Vierkant / Befestigungsschrauben für Tst. 64 - 83 mm.*
Knopf links und rechts verstellbar. Kernziehschutz für Zylinderüberstand 8 - 15 mm

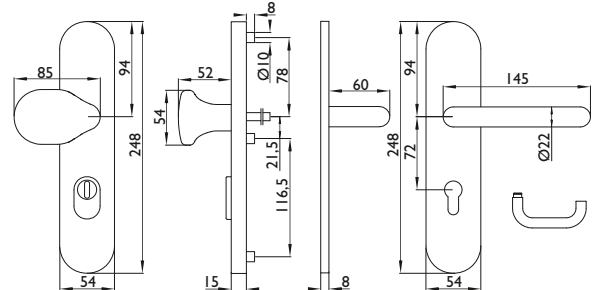

Nummer	Artikelnummer	Ausführung	Oberfläche	ME	o. MwSt.	inkl. MwSt.
33459	1801.22Ø/2089.KSH/3128/EN2.PZW-60	92 mm	Edelstahl matt	Grt.	121,84 €	145,00 €
33465	1802.22Ø/2089.KSH/3128/EN2.PZW-60	92 mm	Edelstahl matt	Grt.	121,84 €	145,00 €

**Schutzgarnitur 10 mm, Drücker Ø 22 mm
2089 KSH
Edelstahl matt**



Technische Details:

Ausführung KSH = 92 mm Entfernung / 10 mm Vierkant / Befestigungsschrauben für Tst. 64 - 83 mm.*
Kernziehschutz für Zylinderüberstand 8 - 15 mm

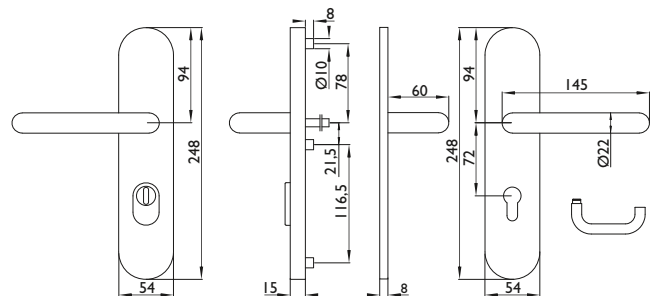

Nummer	Artikelnummer	Ausführung	Oberfläche	ME	o. MwSt.	inkl. MwSt.
33460	1801.22Ø/2089.KSH/EN2.PZ-60	92 mm	Edelstahl matt	Grt.	116,38 €	138,50 €
33466	1802.22Ø/2089.KSH/EN2.PZ-60	92 mm	Edelstahl matt	Grt.	116,38 €	138,50 €

* Montageset für abweichende Türstärken ab Seite 49

Schutzbeschlag ESI (EN2)

für Haus- und Zimmertüren

Schutzgarnitur 2089/3126 S (SH) Edelstahl matt



Technische Details:

Ausführung S = 72 mm Entfernung / 8 mm Vierkant / Befestigungsschrauben für Tst. 36 - 53 mm.*
Ausführung SH = 92 mm Entfernung / 8 mm Vierkant mit Hülse 8 auf 10 mm / Befestigungsschrauben für Tst. 64 - 83 mm.*
Knopf links und rechts verstellbar.

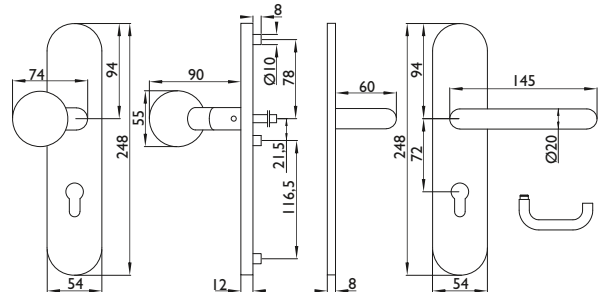

Nummer	Artikelnummer	Ausführung	Oberfläche	ME	o. MwSt.	inkl. MwSt.
33208	1801/2089.S/3126/EN2.PZW-60	72 mm	Edelstahl matt	Grt.	102,94 €	122,50 €
33209	1801/2089.SH/3126/EN2.PZW-60	92 mm	Edelstahl matt	Grt.	102,94 €	122,50 €
33214	1802/2089.S/3126/EN2.PZW-60	72 mm	Edelstahl matt	Grt.	102,94 €	122,50 €
33215	1802/2089.SH/3126/EN2.PZW-60	92 mm	Edelstahl matt	Grt.	102,94 €	122,50 €
33224	1804/2089.S/3126/EN2.PZW-60	72 mm	Edelstahl matt	Grt.	102,94 €	122,50 €
33225	1804/2089.SH/3126/EN2.PZW-60	92 mm	Edelstahl matt	Grt.	102,94 €	122,50 €
33238	1807/2089.S/3126/EN2.PZW-60	72 mm	Edelstahl matt	Grt.	108,82 €	129,50 €
33239	1807/2089.SH/3126/EN2.PZW-60	92 mm	Edelstahl matt	Grt.	108,82 €	129,50 €
33248	1931/2089.S/3126/EN2.PZW-60	72 mm	Edelstahl matt	Grt.	108,82 €	129,50 €
33249	1931/2089.SH/3126/EN2.PZW-60	92 mm	Edelstahl matt	Grt.	108,82 €	129,50 €

Schutzgarnitur 2089/3126 KS (KSH) Edelstahl matt



Technische Details:

Ausführung KS = 72 mm Entfernung / 8 mm Vierkant / Befestigungsschrauben für Tst. 36 - 53 mm.*
Ausführung KSH = 92 mm Entfernung / 8 mm Vierkant mit Hülse 8 auf 10 mm / Befestigungsschrauben für Tst. 64 - 83 mm.*
Knopf links und rechts verstellbar. Kernziehschutz (KS/KSH) für Zylinderüberstand 8 - 15 mm

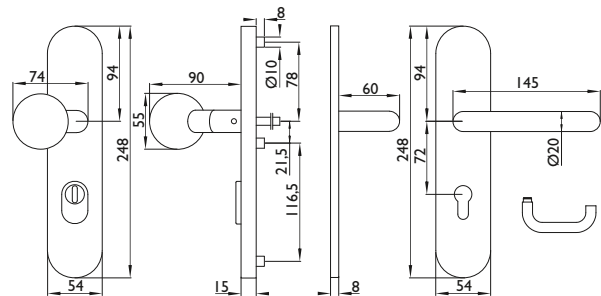

Nummer	Artikelnummer	Ausführung	Oberfläche	ME	o. MwSt.	inkl. MwSt.
33206	1801/2089.KS/3126/EN2.PZW-60	72 mm	Edelstahl matt	Grt.	128,15 €	152,50 €
33207	1801/2089.KSH/3126/EN2.PZW-60	92 mm	Edelstahl matt	Grt.	128,15 €	152,50 €
33212	1802/2089.KS/3126/EN2.PZW-60	72 mm	Edelstahl matt	Grt.	128,15 €	152,50 €
33213	1802/2089.KSH/3126/EN2.PZW-60	92 mm	Edelstahl matt	Grt.	128,15 €	152,50 €
33222	1804/2089.KS/3126/EN2.PZW-60	72 mm	Edelstahl matt	Grt.	128,15 €	152,50 €
33223	1804/2089.KSH/3126/EN2.PZW-60	92 mm	Edelstahl matt	Grt.	128,15 €	152,50 €
33236	1807/2089.KS/3126/EN2.PZW-60	72 mm	Edelstahl matt	Grt.	134,03 €	159,50 €
33237	1807/2089.KSH/3126/EN2.PZW-60	92 mm	Edelstahl matt	Grt.	134,03 €	159,50 €
33246	1931/2089.KS/3126/EN2.PZW-60	72 mm	Edelstahl matt	Grt.	134,03 €	159,50 €
33247	1931/2089.KSH/3126/EN2.PZW-60	92 mm	Edelstahl matt	Grt.	134,03 €	159,50 €

* Montageset für abweichende Türstärken ab Seite 49

**Schutzgarnitur 10 mm, Drücker Ø 22 mm
2089/3126 SH
Edelstahl matt**



Technische Details:

Ausführung SH = 92 mm Entfernung / 10 mm Vierkant / Befestigungsschrauben für Tst. 64 - 83 mm.*
Knopf links und rechts verstellbar.

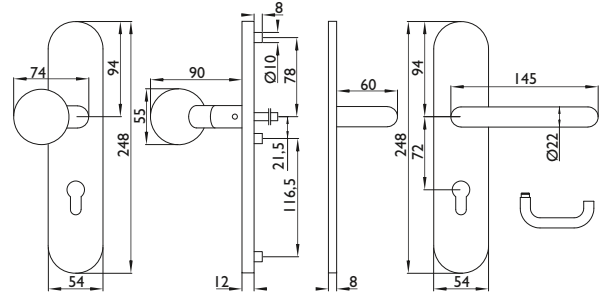

Nummer	Artikelnummer	Ausführung	Oberfläche	ME	o. MwSt.	inkl. MwSt.
33461	1801.22Ø/2089.SH/3126/EN2.PZW-60	92 mm	Edelstahl matt	Grt.	107,98 €	128,50 €
33467	1802.22Ø/2089.SH/3126/EN2.PZW-60	92 mm	Edelstahl matt	Grt.	107,98 €	128,50 €

**Schutzgarnitur 10 mm, Drücker Ø 22 mm
2089/3126 KSH
Edelstahl matt**



Technische Details:

Ausführung KSH = 92 mm Entfernung / 10 mm Vierkant / Befestigungsschrauben für Tst. 64 - 83 mm.*
Knopf links und rechts verstellbar. Kernziehschutz für Zylinderüberstand 8 - 15 mm

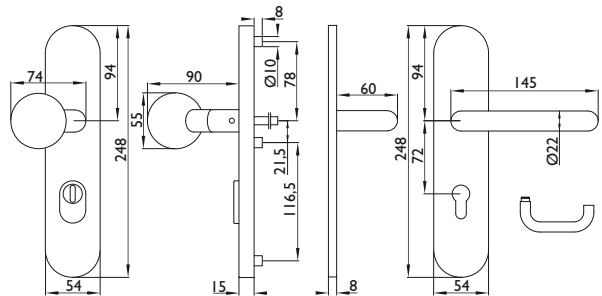

Nummer	Artikelnummer	Ausführung	Oberfläche	ME	o. MwSt.	inkl. MwSt.
33458	1801.22Ø/2089.KSH/3126/EN2.PZW-60	92 mm	Edelstahl matt	Grt.	133,19 €	158,50 €
33464	1802.22Ø/2089.KSH/3126/EN2.PZW-60	92 mm	Edelstahl matt	Grt.	133,19 €	158,50 €

* Montageset für abweichende Türstärken ab Seite 49

Schutzbeschlag ESI (EN2)

für Haus- und Zimmertüren

Schutzgarnitur ROS/2089/3128 KS (KSH) Edelstahl matt

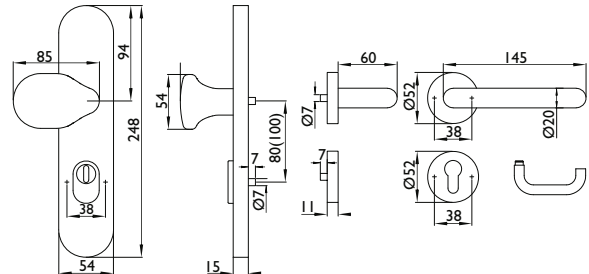

Technische Details:

Ausführung KS = 72 mm Entfernung / 8 mm Vierkant / Befestigungsschrauben für Tst. 36 - 53 mm.*

Ausführung KSH = 92 mm Entfernung / 8 mm Vierkant mit Hülse 8 auf 10 mm / Befestigungsschrauben für Tst. 64 - 83 mm.*

Knopf links/rechts verwendbar. Zylinderziehschutz für Zylinderüberstand 8 - 15 mm.

Rosetten - Innengarnitur Smart Clip fest/drehbar gelagert mit Hochhaltefeder in Sonderausführung.

Nummer	Artikelnummer	Ausführung	Oberfläche	ME	o. MwSt.	inkl. MwSt.
22033	1801.ROS/2089.KS/3128/EN2.PZW-60	72 mm	Edelstahl matt	Grt.	109,66 €	130,50 €
22034	1801.ROS/2089.KSH/3128/EN2.PZW-60	92 mm	Edelstahl matt	Grt.	109,66 €	130,50 €
22035	1802.ROS/2089.KS/3128/EN2.PZW-60	72 mm	Edelstahl matt	Grt.	109,66 €	130,50 €
22036	1802.ROS/2089.KSH/3128/EN2.PZW-60	92 mm	Edelstahl matt	Grt.	109,66 €	130,50 €
17744	1804.ROS/2089.KS/3128/EN2.PZW-60	72 mm	Edelstahl matt	Grt.	109,66 €	130,50 €
17746	1804.ROS/2089.KSH/3128/EN2.PZW-60	92 mm	Edelstahl matt	Grt.	109,66 €	130,50 €
27237	1807.ROS/2089.KS/3128/EN2.PZW-60	72 mm	Edelstahl matt	Grt.	119,74 €	142,50 €
32200	1807.ROS/2089.KSH/3128/EN2.PZW-60	92 mm	Edelstahl matt	Grt.	119,74 €	142,50 €

Schutzgarnitur ohne Lochteil 2089/ROS/3128 KS (KSH) Edelstahl matt

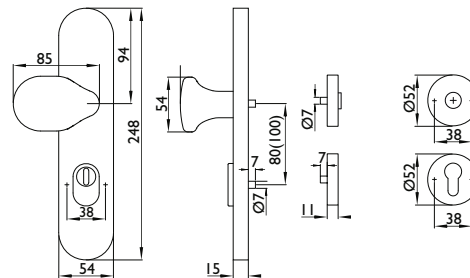

Technische Details:

Ausführung KS = 72 mm Entfernung / 8 mm Vierkant / Befestigungsschrauben für Tst. 36 - 53 mm.*

Ausführung KSH = 92 mm Entfernung / 8 mm Vierkant mit Hülse 8 auf 10 mm / Befestigungsschrauben für Tst. 64 - 83 mm.*

Knopf links/rechts verwendbar. Zylinderziehschutz für Zylinderüberstand 8 - 15 mm.

Zur Kombination mit allen Lochteilen aus dem Hermat Sortiment.

Nummer	Artikelnummer	Ausführung	Oberfläche	ME	o. MwSt.	inkl. MwSt.
39367	2089.KS/2336.ROS/3128/EN2.PZW-60	72 mm	Edelstahl matt	Grt.	100,42 €	119,50 €
39368	2089.KSH/2336.ROS/3128/EN2.PZW-60	92 mm	Edelstahl matt	Grt.	101,68 €	121,00 €

Beachten Sie bitte, dass die Schutzklasse lt. Prüfung nur mit speziell dafür ausgelegten Garnituren aus der Smart-Clip-Serie erzielt wird. Eine Kombination mit anderen Rosettengarnituren ist jederzeit möglich, jedoch entspricht die Kombination dann keiner Schutzklasse.

* Montageset für abweichende Türstärken ab Seite 53

Schutzgarnitur ROS/2089/3126 KS (KSH) Edelstahl matt

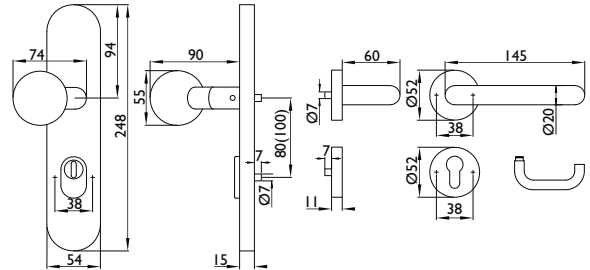

Technische Details:

Ausführung KS = 72 mm Entfernung / 8 mm Vierkant / Befestigungsschrauben für Tst. 36 - 53 mm.*

Ausführung KSH = 92 mm Entfernung / 8 mm Vierkant mit Hülse 8 auf 10 mm / Befestigungsschrauben für Tst. 64 - 83 mm.*

Knopf links/rechts verwendbar. Zylinderziehschutz für Zylinderüberstand 8 - 15 mm.

Rosetten - Innengarnitur Smart Clip fest/drehbar gelagert mit Hochhaltefeder in Sonderausführung.



Nummer	Artikelnummer	Ausführung	Oberfläche	ME	o. MwSt.	inkl. MwSt.
33204	1801.ROS/2089.KS/3126/EN2.PZW-60	72 mm	Edelstahl matt	Grt.	121,00 €	144,00 €
33205	1801.ROS/2089.KSH/3126/EN2.PZW-60	92 mm	Edelstahl matt	Grt.	121,00 €	144,00 €
33210	1802.ROS/2089.KS/3126/EN2.PZW-60	72 mm	Edelstahl matt	Grt.	121,00 €	144,00 €
33211	1802.ROS/2089.KSH/3126/EN2.PZW-60	92 mm	Edelstahl matt	Grt.	121,00 €	144,00 €
33220	1804.ROS/2089.KS/3126/EN2.PZW-60	72 mm	Edelstahl matt	Grt.	121,00 €	144,00 €
33221	1804.ROS/2089.KSH/3126/EN2.PZW-60	92 mm	Edelstahl matt	Grt.	121,00 €	144,00 €
33234	1807.ROS/2089.KS/3126/EN2.PZW-60	72 mm	Edelstahl matt	Grt.	130,67 €	155,50 €
33235	1807.ROS/2089.KSH/3126/EN2.PZW-60	92 mm	Edelstahl matt	Grt.	130,67 €	155,50 €
33244	1931.ROS/2089.KS/3126/EN2.PZW-60	72 mm	Edelstahl matt	Grt.	126,05 €	150,00 €
33245	1931.ROS/2089.KSH/3126/EN2.PZW-60	92 mm	Edelstahl matt	Grt.	126,05 €	150,00 €

* Montageset für abweichende Türstärken ab Seite 53

Schutzbeschlag ES2 (EN3)

für Haus- und Zimmertüren

Schutzgarnitur 2089/3 I 28 KS (KSH) Edelstahl matt

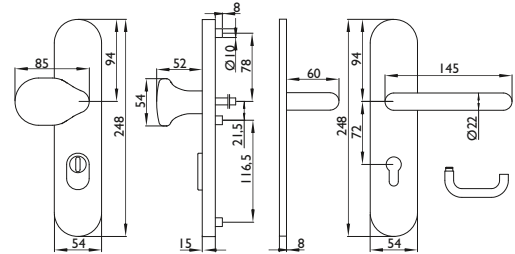

Technische Details:

Ausführung KS = 72 mm Entfernung / 8 mm Vierkant / Befestigungsschrauben für Tst. 36 - 53 mm.*

Ausführung KSH = 92 mm Entfernung / 8 mm Vierkant mit Hülse 8 auf 10 mm / Befestigungsschrauben für Tst. 64 - 83 mm.*

Knopf links und rechts verstellbar. Kernziehschutz (KS/KSH) für Zylinderüberstand 8 - 15 mm

Nummer	Artikelnummer	Ausführung	Oberfläche	ME	o. MwSt.	inkl. MwSt.
38771	1801/2089.KS/3 I 28/EN3.PZW-60	72 mm	Edelstahl matt	Grt.	149,15 €	177,50 €
38773	1801/2089.KSH/3 I 28/EN3.PZW-60	92 mm	Edelstahl matt	Grt.	150,00 €	178,50 €
38789	1802/2089.KS/3 I 28/EN3.PZW-60	72 mm	Edelstahl matt	Grt.	149,15 €	177,50 €
38791	1802/2089.KSH/3 I 28/EN3.PZW-60	92 mm	Edelstahl matt	Grt.	150,00 €	178,50 €
38807	1803/2089.KS/3 I 28/EN3.PZW-60	72 mm	Edelstahl matt	Grt.	149,15 €	177,50 €
38809	1803/2089.KSH/3 I 28/EN3.PZW-60	92 mm	Edelstahl matt	Grt.	150,00 €	178,50 €
38819	1804/2089.KS/3 I 28/EN3.PZW-60	72 mm	Edelstahl matt	Grt.	149,15 €	177,50 €
38821	1804/2089.KSH/3 I 28/EN3.PZW-60	92 mm	Edelstahl matt	Grt.	150,00 €	178,50 €
38831	1806/2089.KS/3 I 28/EN3.PZW-60	72 mm	Edelstahl matt	Grt.	157,56 €	187,50 €
38833	1806/2089.KSH/3 I 28/EN3.PZW-60	92 mm	Edelstahl matt	Grt.	158,40 €	188,50 €
38867	1931/2089.KS/3 I 28/EN3.PZW-60	72 mm	Edelstahl matt	Grt.	158,40 €	188,50 €
38869	1931/2089.KSH/3 I 28/EN3.PZW-60	92 mm	Edelstahl matt	Grt.	159,24 €	189,50 €

Schutzgarnitur 2089 PZ KS (KSH) Edelstahl matt

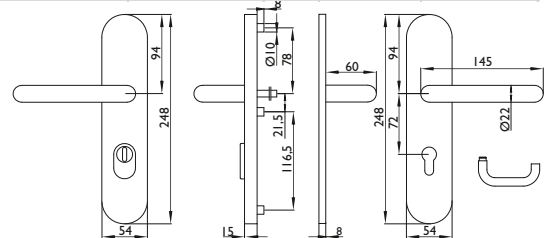

Technische Details:

Ausführung KS = 72 mm Entfernung / 8 mm Vierkant / Befestigungsschrauben für Tst. 36 - 53 mm.*

Ausführung KSH = 92 mm Entfernung / 8 mm Vierkant mit Hülse 8 auf 10 mm / Befestigungsschrauben für Tst. 64 - 83 mm.*

Kernziehschutz (KS/KSH) für Zylinderüberstand 8 - 15 mm

Nummer	Artikelnummer	Ausführung	Oberfläche	ME	o. MwSt.	inkl. MwSt.
38772	1801/2089.KS/EN3.PZ-60	72 mm	Edelstahl matt	Grt.	138,23 €	164,50 €
38774	1801/2089.KSH/EN3.PZ-60	92 mm	Edelstahl matt	Grt.	139,07 €	165,50 €
38790	1802/2089.KS/EN3.PZ-60	72 mm	Edelstahl matt	Grt.	138,23 €	164,50 €
38792	1802/2089.KSH/EN3.PZ-60	92 mm	Edelstahl matt	Grt.	139,07 €	165,50 €
38808	1803/2089.KS/EN3.PZ-60	72 mm	Edelstahl matt	Grt.	138,23 €	164,50 €
38810	1803/2089.KSH/EN3.PZ-60	92 mm	Edelstahl matt	Grt.	139,07 €	165,50 €
38820	1804/2089.KS/EN3.PZ-60	72 mm	Edelstahl matt	Grt.	138,23 €	164,50 €
38822	1804/2089.KSH/EN3.PZ-60	92 mm	Edelstahl matt	Grt.	139,07 €	165,50 €
38832	1806/2089.KS/EN3.PZ-60	72 mm	Edelstahl matt	Grt.	156,72 €	186,50 €
38834	1806/2089.KSH/EN3.PZ-60	92 mm	Edelstahl matt	Grt.	157,56 €	187,50 €
38868	1931/2089.KS/EN3.PZ-60	72 mm	Edelstahl matt	Grt.	156,72 €	186,50 €
38870	1931/2089.KSH/EN3.PZ-60	92 mm	Edelstahl matt	Grt.	157,56 €	187,50 €

* Montageset für abweichende Türstärken ab Seite 5 I

Schutzgarnitur 2089/3126 KS (KSH) Edelstahl matt

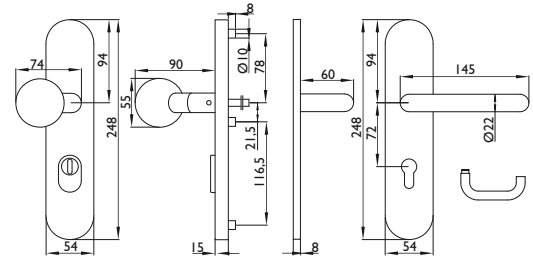

Technische Details:

Ausführung KS = 72 mm Entfernung / 8 mm Vierkant / Befestigungsschrauben für Tst. 36 - 53 mm.*

Ausführung KSH = 92 mm Entfernung / 8 mm Vierkant mit Hülse 8 auf 10 mm / Befestigungsschrauben für Tst. 64 - 83 mm.*

Knopf links und rechts verstellbar. Kernziehschutz (KS/KSH) für Zylinderüberstand 8 - 15 mm



Nummer	Artikelnummer	Ausführung	Oberfläche	ME	o. MwSt.	inkl. MwSt.
38779	1801/2089.KS/3126/EN3.PZW-60	72 mm	Edelstahl matt	Gr.	158,40 €	188,50 €
38780	1801/2089.KSH/3126/EN3.PZW-60	92 mm	Edelstahl matt	Gr.	159,24 €	189,50 €
38797	1802/2089.KS/3126/EN3.PZW-60	72 mm	Edelstahl matt	Gr.	159,24 €	189,50 €
38798	1802/2089.KSH/3126/EN3.PZW-60	92 mm	Edelstahl matt	Gr.	159,24 €	189,50 €
38815	1803/2089.KS/3126/EN3.PZW-60	72 mm	Edelstahl matt	Gr.	158,40 €	188,50 €
38816	1803/2089.KSH/3126/EN3.PZW-60	92 mm	Edelstahl matt	Gr.	159,24 €	189,50 €
38827	1804/2089.KS/3126/EN3.PZW-60	72 mm	Edelstahl matt	Gr.	158,40 €	188,50 €
38828	1804/2089.KSH/3126/EN3.PZW-60	92 mm	Edelstahl matt	Gr.	159,24 €	189,50 €
38839	1806/2089.KS/3126/EN3.PZW-60	72 mm	Edelstahl matt	Gr.	166,80 €	198,50 €
38840	1806/2089.KSH/3126/EN3.PZW-60	92 mm	Edelstahl matt	Gr.	167,64 €	199,50 €
38875	1931/2089.KS/3126/EN3.PZW-60	72 mm	Edelstahl matt	Gr.	167,64 €	199,50 €
38876	1931/2089.KSH/3126/EN3.PZW-60	92 mm	Edelstahl matt	Gr.	168,48 €	200,50 €

* Montageset für abweichende Türstärken ab Seite 51

Schutzbeschlag 2089

Montageset für abweichende Türstärken

Montageset für 2089 ESI (EN2) 4089.WG.EN2 für Schutz - Wechselgarnituren



Technische Details:

Das Zubehörset besteht aus einem Wechselstift mit Rolle und 3 Schrauben in entsprechender Länge.

Zusätzlich liegt jedem Set für 10 mm Vierkant eine 8/10 mm Stahlhülse bei.

Nummer	Artikelnummer	Vierkant	Türstärke	ME	o. MwSt.	inkl. MwSt.
23031	4089.WG/EN2.38/43	8 mm	38 - 43 mm	Set	7,31 €	8,70 €
33560	4089.WG/EN2.38/43/10.MM	10 mm	38 - 43 mm	Set	8,48 €	10,10 €
23032	4089.WG/EN2.44/53	8 mm	44 - 53 mm	Set	7,31 €	8,70 €
33561	4089.WG/EN2.44/53/10.MM	10 mm	44 - 53 mm	Set	8,48 €	10,10 €
23033	4089.WG/EN2.54/63	8 mm	54 - 63 mm	Set	7,31 €	8,70 €
33562	4089.WG/EN2.54/63/10.MM	10 mm	54 - 63 mm	Set	8,48 €	10,10 €
23034	4089.WG/EN2.64/73	8 mm	64 - 73 mm	Set	7,31 €	8,70 €
33563	4089.WG/EN2.64/73/10.MM	10 mm	64 - 73 mm	Set	8,48 €	10,10 €
23035	4089.WG/EN2.74/83	8 mm	74 - 83 mm	Set	7,73 €	9,20 €
33564	4089.WG/EN2.74/83/10.MM	10 mm	74 - 83 mm	Set	8,82 €	10,50 €
23036	4089.WG/EN2.84/93	8 mm	84 - 93 mm	Set	7,73 €	9,20 €
33565	4089.WG/EN2.84/93/10.MM	10 mm	84 - 93 mm	Set	8,82 €	10,50 €
23037	4089.WG/EN2.94/103	8 mm	94 - 103 mm	Set	8,02 €	9,55 €
33566	4089.WG/EN2.94/103/10.MM	10 mm	94 - 103 mm	Set	9,07 €	10,79 €
23038	4089.WG/EN2.104/113	8 mm	104 - 113 mm	Set	8,31 €	9,90 €
33567	4089.WG/EN2.104/113/10.MM	10 mm	104 - 113 mm	Set	9,32 €	11,10 €
23039	4089.WG/EN2.114/123	8 mm	114 - 123 mm	Set	8,69 €	10,35 €
33568	4089.WG/EN2.114/123/10.MM	10 mm	114 - 123 mm	Set	9,62 €	11,45 €

Montageset für 2089 ESI (EN2) 4089.DG.EN2 für Schutz - Drückergarnituren

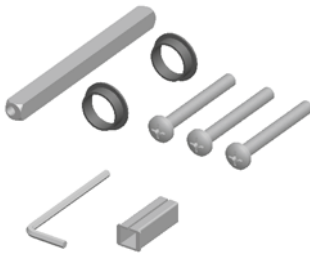

Technische Details:

Das Zubehörset besteht aus einem Drückerstift mit Stirnlochbohrung und 3 Schrauben in entsprechender Länge.
2 Drückerführungshülsen grau und ein Innensechskantschlüssel.
Zusätzlich liegt jedem Set für 10 mm Vierkant eine 8/10 mm Stahlhülse bei.

Nummer	Artikelnummer	Vierkant	Türstärke	ME	o. MwSt.	inkl. MwSt.
23015	4089.DG/EN2.38/43	8 mm	38 - 43 mm	Set	6,30 €	7,50 €
33552	4089.DG/EN2.38/43/10.MM	10 mm	38 - 43 mm	Set	7,31 €	8,70 €
23016	4089.DG/EN2.44/53	8 mm	44 - 53 mm	Set	6,30 €	7,50 €
33553	4089.DG/EN2.44/53/10.MM	10 mm	44 - 53 mm	Set	7,31 €	8,70 €
23017	4089.DG/EN2.54/63	8 mm	54 - 63 mm	Set	6,30 €	7,50 €
33554	4089.DG/EN2.54/63/10.MM	10 mm	54 - 63 mm	Set	7,31 €	8,70 €
23018	4089.DG/EN2.64/73	8 mm	64 - 73 mm	Set	6,30 €	7,50 €
33555	4089.DG/EN2.64/73/10.MM	10 mm	64 - 73 mm	Set	7,31 €	8,70 €
23019	4089.DG/EN2.74/83	8 mm	74 - 83 mm	Set	6,59 €	7,85 €
33556	4089.DG/EN2.74/83/10.MM	10 mm	74 - 83 mm	Set	7,73 €	9,20 €
23020	4089.DG/EN2.84/93	8 mm	84 - 93 mm	Set	6,59 €	7,85 €
33557	4089.DG/EN2.84/93/10.MM	10 mm	84 - 93 mm	Set	7,73 €	9,20 €
23021	4089.DG/EN2.94/103	8 mm	94 - 103 mm	Set	6,93 €	8,25 €
33558	4089.DG/EN2.94/103/10.MM	10 mm	94 - 103 mm	Set	8,02 €	9,55 €
23022	4089.DG/EN2.104/113	8 mm	104 - 113 mm	Set	7,26 €	8,65 €
33559	4089.DG/EN2.104/113/10.MM	10 mm	114 - 123 mm	Set	8,31 €	9,90 €

Schutzbeschlag 2089

Montageset für abweichende Türstärken

Montageset für 2089 ES2 (EN3) 4089.WG.EN3 für Schutz - Wechselgarnituren

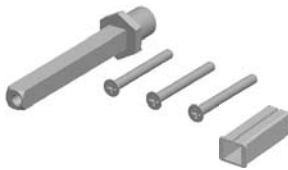

Technische Details:

Das Zubehörset besteht aus einem Wechselstift mit Rolle und 3 Schrauben in entsprechender Länge.

Zusätzlich liegt jedem Set für 10 mm Vierkant eine 8/10 mm Stahlhülse bei.

Nummer	Artikelnummer	Vierkant	Türstärke	ME	o. MwSt.	inkl. MwSt.
42355	4089.WG/EN3.29/41/8.MM	8 mm	29 - 41 mm	Set	9,62 €	11,45 €
42367	4089.WG/EN3.29/41/10.MM	10 mm	29 - 41 mm	Set	10,50 €	12,50 €
42356	4089.WG/EN3.34/46/8.MM	8 mm	34 - 46 mm	Set	9,62 €	11,45 €
42368	4089.WG/EN3.34/46/10.MM	10 mm	34 - 46 mm	Set	10,50 €	12,50 €
42357	4089.WG/EN3.39/51/8.MM	8 mm	39 - 51 mm	Set	9,62 €	11,45 €
42369	4089.WG/EN3.39/51/10.MM	10 mm	39 - 51 mm	Set	10,50 €	12,50 €
42358	4089.WG/EN3.44/56/8.MM	8 mm	44 - 56 mm	Set	9,62 €	11,45 €
42370	4089.WG/EN3.44/56/10.MM	10 mm	44 - 56 mm	Set	10,50 €	12,50 €
42359	4089.WG/EN3.54/66/8.MM	8 mm	54 - 66 mm	Set	10,50 €	12,50 €
42371	4089.WG/EN3.54/66/10.MM	10 mm	54 - 66 mm	Set	11,34 €	13,50 €
42360	4089.WG/EN3.59/71/8.MM	8 mm	59 - 71 mm	Set	10,50 €	12,50 €
42372	4089.WG/EN3.59/71/10.MM	10 mm	59 - 71 mm	Set	11,34 €	13,50 €
42361	4089.WG/EN3.64/76/8.MM	8 mm	64 - 76 mm	Set	10,50 €	12,50 €
42373	4089.WG/EN3.64/76/10.MM	10 mm	64 - 76 mm	Set	11,34 €	13,50 €
42362	4089.WG/EN3.69/81/8.MM	8 mm	69 - 81 mm	Set	10,50 €	12,50 €
42374	4089.WG/EN3.69/81/10.MM	10 mm	69 - 81 mm	Set	11,34 €	13,50 €
42363	4089.WG/EN3.74/86/8.MM	8 mm	74 - 86 mm	Set	11,34 €	13,50 €
42375	4089.WG/EN3.74/86/10.MM	10 mm	74 - 86 mm	Set	12,26 €	14,60 €
42364	4089.WG/EN3.84/96/8.MM	8 mm	84 - 96 mm	Set	11,34 €	13,50 €
42376	4089.WG/EN3.84/96/10.MM	10 mm	84 - 96 mm	Set	12,26 €	14,60 €
42365	4089.WG/EN3.94/106/8.MM	8 mm	94 - 106 mm	Set	11,34 €	13,50 €
42377	4089.WG/EN3.94/106/10.MM	10 mm	94 - 106 mm	Set	12,26 €	14,60 €
42366	4089.WG/EN3.104/116/8.MM	8 mm	104 - 116 mm	Set	11,34 €	13,50 €
42378	4089.WG/EN3.104/116/10.MM	10 mm	104 - 116 mm	Set	12,26 €	14,60 €

Montageset für 2089 ES2 (EN3) 4089.DG.EN3 für Schutz - Drückergarnituren

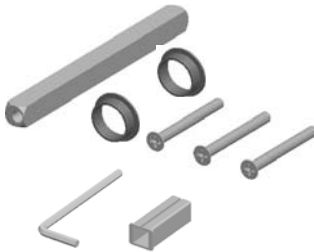

Technische Details:

Das Zubehörset besteht aus einem Drückerstift mit Stirnlochbohrung und 3 Schrauben in entsprechender Länge.
2 Drückerführungshülsen grau und ein Innensechskantschlüssel.
Zusätzlich liegt jedem Set für 10 mm Vierkant eine 8/10 mm Stahlhülse bei.

Nummer	Artikelnummer	Vierkant	Türstärke	ME	o. MwSt.	inkl. MwSt.
42331	4089.DG/EN3.29/41/8.MM	8 mm	29 - 41 mm	Set	7,43 €	8,85 €
42343	4089.DG/EN3.29/41/8/10.MM	10 mm	29 - 41 mm	Set	7,85 €	9,35 €
42332	4089.DG/EN3.34/46/8.MM	8 mm	34 - 46 mm	Set	7,43 €	8,85 €
42344	4089.DG/EN3.34/46/8/10.MM	10 mm	34 - 46 mm	Set	7,85 €	9,35 €
42333	4089.DG/EN3.39/51/8.MM	8 mm	39 - 51 mm	Set	7,43 €	8,85 €
42345	4089.DG/EN3.39/51/8/10.MM	10 mm	39 - 51 mm	Set	7,85 €	9,35 €
42334	4089.DG/EN3.44/56/8.MM	8 mm	44 - 56 mm	Set	7,43 €	8,85 €
42346	4089.DG/EN3.44/56/8/10.MM	10 mm	44 - 56 mm	Set	7,85 €	9,35 €
42335	4089.DG/EN3.54/66/8.MM	8 mm	54 - 66 mm	Set	8,27 €	9,85 €
42347	4089.DG/EN3.54/66/8/10.MM	10 mm	54 - 66 mm	Set	8,73 €	10,40 €
42336	4089.DG/EN3.59/71/8.MM	8 mm	59 - 71 mm	Set	8,27 €	9,85 €
42348	4089.DG/EN3.59/71/8/10.MM	10 mm	59 - 71 mm	Set	8,73 €	10,40 €
42337	4089.DG/EN3.64/76/8.MM	8 mm	64 - 76 mm	Set	8,27 €	9,85 €
42349	4089.DG/EN3.64/76/8/10.MM	10 mm	64 - 76 mm	Set	8,73 €	10,40 €
42338	4089.DG/EN3.69/81/8.MM	8 mm	69 - 81 mm	Set	8,27 €	9,85 €
42350	4089.DG/EN3.69/81/8/10.MM	10 mm	69 - 81 mm	Set	8,73 €	10,40 €
42339	4089.DG/EN3.74/86/8.MM	8 mm	74 - 86 mm	Set	9,15 €	10,90 €
42351	4089.DG/EN3.74/86/8/10.MM	10 mm	74 - 86 mm	Set	9,62 €	11,45 €
42340	4089.DG/EN3.84/96/8.MM	8 mm	84 - 96 mm	Set	9,15 €	10,90 €
42352	4089.DG/EN3.84/96/8/10.MM	10 mm	84 - 96 mm	Set	9,62 €	11,45 €
42341	4089.DG/EN3.94/106/8.MM	8 mm	94 - 106 mm	Set	9,15 €	10,90 €
42353	4089.DG/EN3.94/106/8/10.MM	10 mm	94 - 106 mm	Set	9,62 €	11,45 €
42342	4089.DG/EN3.104/116/8.MM	8 mm	104 - 116 mm	Set	9,15 €	10,90 €
42354	4089.DG/EN3.104/116/8/10.MM	10 mm	104 - 116 mm	Set	9,62 €	11,45 €

Schutzbeschlag 2089

Montageset für abweichende Türstärken

Montageset 4089.ROS/EN2 für Schutz - Rosettenkombination



Technische Details:

Das Zubehörset besteht aus einem Wechselstift mit Rolle und 4 Schrauben in entsprechender Länge.

Zusätzlich liegt jedem Set für 10 mm Vierkant eine 8/10 mm Stahlhülse bei.

Nummer	Artikelnummer	Vierkant	Türstärke	ME	o. MwSt.	inkl. MwSt.
23049	4089.ROS/EN2.38/43	8 mm	38 - 43 mm	Set	8,02 €	9,55 €
23058	4089.ROS/EN2.38/43/8/10.MM	10 mm	38 - 43 mm	Set	9,07 €	10,80 €
23050	4089.ROS/EN2.44/53	8 mm	44 - 53 mm	Set	8,02 €	9,55 €
23059	4089.ROS/EN2.44/53/8/10.MM	10 mm	44 - 53 mm	Set	9,07 €	10,80 €
23051	4089.ROS/EN2.54/63	8 mm	54 - 63 mm	Set	8,02 €	9,55 €
23060	4089.ROS/EN2.54/63/8/10.MM	10 mm	54 - 63 mm	Set	9,07 €	10,80 €
23052	4089.ROS/EN2.64/73	8 mm	64 - 73 mm	Set	8,02 €	9,55 €
23061	4089.ROS/EN2.64/73/8/10.MM	10 mm	64 - 73 mm	Set	9,07 €	10,80 €
23053	4089.ROS/EN2.74/83	8 mm	74 - 83 mm	Set	8,31 €	9,90 €
23062	4089.ROS/EN2.74/83/8/10.MM	10 mm	74 - 83 mm	Set	9,32 €	11,10 €
23054	4089.ROS/EN2.84/93	8 mm	84 - 93 mm	Set	8,31 €	9,90 €
23063	4089.ROS/EN2.84/93/8/10.MM	10 mm	84 - 93 mm	Set	9,32 €	11,10 €
23055	4089.ROS/EN2.94/103	8 mm	94 - 103 mm	Set	8,69 €	10,35 €
23064	4089.ROS/EN2.94/103/8/10.MM	10 mm	94 - 103 mm	Set	9,62 €	11,45 €
23056	4089.ROS/EN2.104/113	8 mm	104 - 113 mm	Set	8,69 €	10,35 €
23065	4089.ROS/EN2.104/113/8/10.MM	10 mm	104 - 113 mm	Set	9,62 €	11,45 €
23057	4089.ROS/EN2.114/123	8 mm	114 - 123 mm	Set	8,99 €	10,70 €
23066	4089.ROS/EN2.114/123/8/10.MM	10 mm	114 - 123 mm	Set	10,08 €	12,00 €

Zubehör - Einzelteile zu Schutzgarnitur 2089



Technische Details:

Diese Zubehörteile liegen der Komplettgarnitur bereits bei.

Nummer	Artikelnummer	Beschreibung	ME	o. MwSt.	inkl. MwSt.
26668	3 128/MONT.AGE/SW17/8-VZ	Knopf - Montagehilfe für 8 mm Vierkant	Stck.	2,11 €	2,50 €
42379	3 128/MONT.AGE/SW17/10-VZ	Knopf - Montagehilfe für 10 mm Vierkant	Stck.	2,11 €	2,50 €
20568	3 128/U.SCH/EIBE-VZ	U- Scheibe für Knopfmontage	Stck.	1,26 €	1,50 €
42253	3 128/U.SCH/EIBE/GEW-VZ	Gewölbte U-Scheibe zu Knopf 3 128 GK	Stck.	1,26 €	1,50 €
20570	4991/21.16/2089-GRAU	Kunststoff - Führungsbuchse grau	Stck.	0,83 €	1,00 €
23420	4991/21.16/2089-F4	Kunststoff - Führungsbuchse bronzefarbig	Stck.	0,83 €	1,00 €
23419	4991/21.16/2089-WEISS	Kunststoff - Führungsbuchse weiss	Stck.	0,83 €	1,00 €
43529	4991/21.16/2089-60	Kunststoff - Führungsbuchse Edelstahl	Stck.	1,99 €	2,38 €
02814	4007.K/8.10/30/MM-VZ	Vierkant - Verstärkungshülse 8/10 mm	Stck.	1,25 €	1,50 €
00003	4008/SW3	Innensechskantschlüssel	Stck.	0,42 €	0,50 €

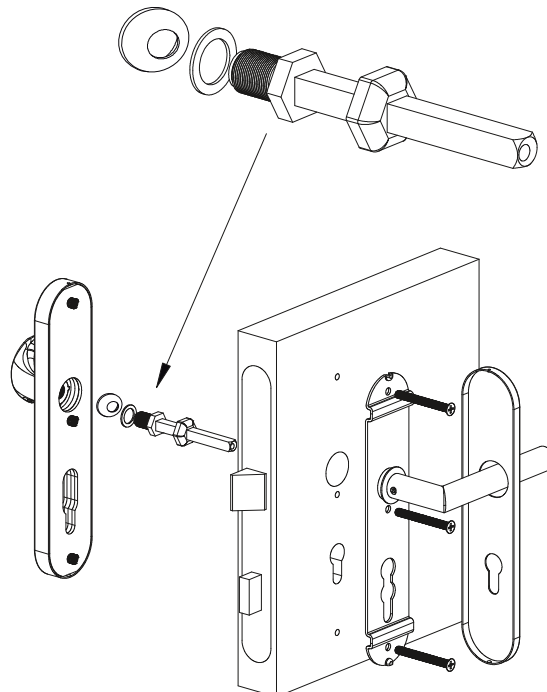

Schutzbeschlag 2089 FH

für **F**euerschutztüren - nach DIN 18273



Feuerschutz - Schutzgarnitur

2089**FS/3**128 S

EN 1906 Klasse 4

Edelstahl matt



1802



1806



1808

Technische Details:

72 mm Entfernung / 9 mm Vierkant / Befestigungsschrauben für Tst. 38 - 63 mm

Drücker fest/drehbar montiert auf dem Innen - Langschild. Geprüft nach Feuerschutz DIN 18273

Knopf links und rechts verstellbar.

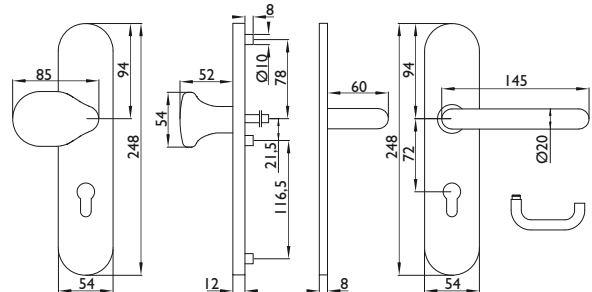

Nummer	Artikelnummer	Ausführung	Oberfläche	ME	o. MwSt.	inkl. MwSt.
23306	1801.FS/2089.S/3128/EN2.PZW-60	72 mm	Edelstahl matt	Grt.	123,10 €	146,50 €
23307	1802.FS/2089.S/3128/EN2.PZW-60	72 mm	Edelstahl matt	Grt.	123,10 €	146,50 €
23308	1806.FS/2089.S/3128/EN2.PZW-60	72 mm	Edelstahl matt	Grt.	134,03 €	159,50 €
23309	1808.FS/2089.S/3128/EN2.PZW-60	72 mm	Edelstahl matt	Grt.	134,03 €	159,50 €

Wechselgarnituren mit Drücker 1801 & 1808 auch geprüft nach DIN EN 179



Feuerschutz - Schutzgarnitur

2089**FS** S

EN 1906 Klasse 4

Edelstahl matt



1802

Technische Details:

72 mm Entfernung / 9 mm Vierkant / Befestigungsschrauben für Tst. 38 - 63 mm

Drücker fest/drehbar montiert auf dem Innen - Langschild. Geprüft nach Feuerschutz DIN 18273

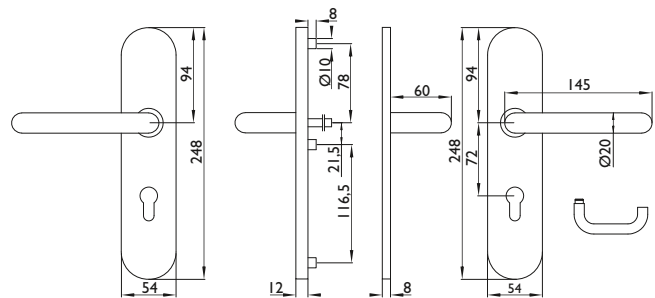

Nummer	Artikelnummer	Ausführung	Oberfläche	ME	o. MwSt.	inkl. MwSt.
29896	1801.FS/2089.S/EN2.PZ-60	72 mm	Edelstahl matt	Grt.	123,10 €	146,50 €
29898	1802.FS/2089.S/EN2.PZ-60	72 mm	Edelstahl matt	Grt.	123,10 €	146,50 €

Technische Details:

72 mm Entfernung / 9 mm geteilter Vierkant Teilung 53/59 mm / Befestigungsschrauben für Tst. 38 - 63 mm

Drücker fest/drehbar montiert auf dem Innen - Langschild. Geprüft nach Feuerschutz DIN 18273

Drücker nach Panik DIN EN 179 geprüft.



Nummer	Artikelnummer	Ausführung	Oberfläche	ME	o. MwSt.	inkl. MwSt.
33577	1801.AP/2089.S/EN2.PZ-60	72 mm	Edelstahl matt	Grt.	142,43 €	169,50 €



Feuerschutz - Schutzgarnitur 2089FS/3 I 28 KS EN 1906 Klasse 4 Edelstahl matt



Technische Details:

72 mm Entfernung mit Kernziehschutz / 9 mm Vierkant / Befestigungsschrauben für Tst. 38 - 63 mm
Drücker fest/drehbar montiert auf dem Innen - Langschild. Geprüft nach Feuerschutz DIN 18273
Knopf links und rechts verstellbar. Kernziehschutz (KS/KSH) für Zylinderüberstand 8 - 15 mm

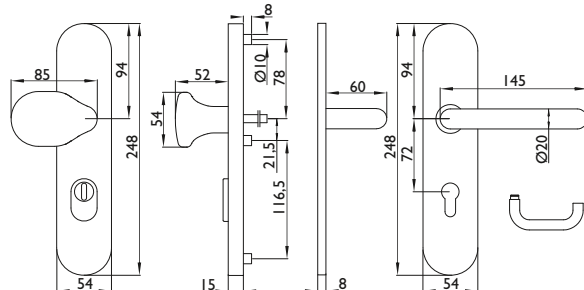

Nummer	Artikelnummer	Ausführung	Oberfläche	ME	o. MwSt.	inkl. MwSt.
23302	1801.FS/2089.KS/3 I 28/EN2.PZW-60	72 mm KS	Edelstahl matt	Grt.	147,47 €	175,50 €
23303	1802.FS/2089.KS/3 I 28/EN2.PZW-60	72 mm KS	Edelstahl matt	Grt.	147,47 €	175,50 €
23304	1806.FS/2089.KS/3 I 28/EN2.PZW-60	72 mm KS	Edelstahl matt	Grt.	157,56 €	187,50 €
23305	1808.FS/2089.KS/3 I 28/EN2.PZW-60	72 mm KS	Edelstahl matt	Grt.	157,56 €	187,50 €

Wechselgarnituren mit Drücker 1801 & 1808 auch geprüft nach DIN EN 179



Feuerschutz - Schutzgarnitur 2089FS KS EN 1906 Klasse 4 Edelstahl matt



Technische Details:

72 mm Entfernung mit Kernziehschutz / 9 mm Vierkant / Befestigungsschrauben für Tst. 38 - 63 mm
Drücker fest/drehbar montiert auf dem Innen - Langschild. Geprüft nach Feuerschutz DIN 18273
Kernziehschutz (KS/KSH) für Zylinderüberstand 8 - 15 mm

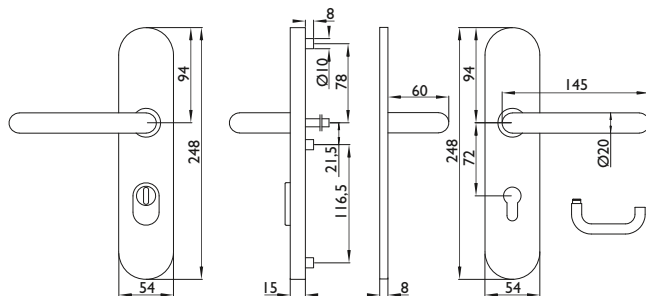

Nummer	Artikelnummer	Ausführung	Oberfläche	ME	o. MwSt.	inkl. MwSt.
29895	1801.FS/2089.KS/EN2.PZ-60	72 mm KS	Edelstahl matt	Grt.	147,47 €	175,50 €
29897	1802.FS/2089.KS/EN2.PZ-60	72 mm KS	Edelstahl matt	Grt.	147,47 €	175,50 €

Technische Details:

72 mm Entfernung / 9 mm geteilter Vierkant Teilung 53/59 mm / Befestigungsschrauben für Tst. 38 - 63 mm
Drücker fest/drehbar montiert auf dem Innen - Langschild. Geprüft nach Feuerschutz DIN 18273
Drücker nach Panik DIN EN 179 geprüft.



Nummer	Artikelnummer	Ausführung	Oberfläche	ME	o. MwSt.	inkl. MwSt.
33576	1801.AP/2089.KS/EN2.PZ-60	72 mm	Edelstahl matt	Grt.	166,38 €	198,00 €

Schutzbeschlag 2089 FH

für **F**euerschutztüren - nach DIN 18273



Schutzgarnitur
2089 FH/3128 KS
2073 FH innen
Edelstahl matt

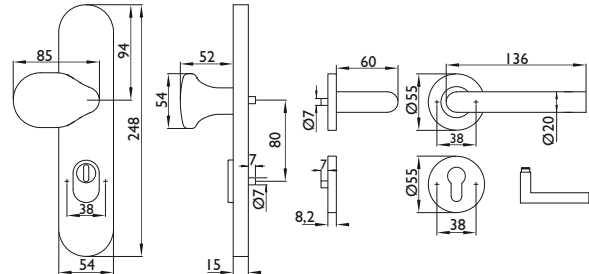

Technische Details:

Ausführung KS = 72 mm Entfernung mit Kernziehschutz / 9 mm Vierkant / Befestigungsschrauben für Tst. 40 - 59 mm
 Innen Drücker fest/drehbar auf 2073 FH Rosettenkonstruktion - geprüft nach DIN 18273
 Knopf links und rechts verstellbar. Kernziehschutz (KS/KSH) für Zylinderüberstand 8 - 15 mm



Nummer	Artikelnummer	Ausführung	Oberfläche	ME	o. MwSt.	inkl. MwSt.
23298	1801.FS/2089.KS/3128/ROS.PZW-60	72 mm KS	Edelstahl matt	Grt.	140,75 €	167,50 €
23299	1802.FS/2089.KS/3128/ROS.PZW-60	72 mm KS	Edelstahl matt	Grt.	140,75 €	167,50 €
23300	1806.FS/2089.KS/3128/ROS.PZW-60	72 mm KS	Edelstahl matt	Grt.	151,26 €	180,00 €
23301	1808.FS/2089.KS/3128/ROS.PZW-60	72 mm KS	Edelstahl matt	Grt.	151,26 €	180,00 €



Montageset 4089.WG/FS für Feuerschutz - Wechselgarnituren



Technische Details:

Das Zubehörset besteht aus einem 9 mm Feuerschutz - Wechselstift mit Rolle und 3 Rundkopfschrauben in entsprechender Länge.

Nummer	Artikelnummer	Vierkant	Türstärke	ME	o. MwSt.	inkl. MwSt.
23310	4089.WG/FS.9MM/64/73	9 mm	64 - 73 mm	Set	9,49 €	11,30 €
23311	4089.WG/FS.9MM/74/83	9 mm	74 - 83 mm	Set	10,08 €	12,00 €
23312	4089.WG/FS.9MM/84/93	9 mm	84 - 93 mm	Set	10,50 €	12,50 €
23313	4089.WG/FS.9MM/94/103	9 mm	94 - 103 mm	Set	11,09 €	13,20 €



Montageset 4089.ROS/FS für Feuerschutz - Rosettenkombination



Technische Details:

Das Zubehörset besteht aus einem 9 mm Feuerschutz - Wechselstift mit Rolle und 4 Flachkopfschrauben in entsprechender Länge.

Nummer	Artikelnummer	Vierkant	Türstärke	ME	o. MwSt.	inkl. MwSt.
23314	4089.ROS/FS.9MM/59/68	9 mm	60 - 69 mm	Set	9,49 €	11,30 €
24602	4089.ROS/FS.9MM/69/78	9 mm	70 - 79 mm	Set	10,08 €	12,00 €
24603	4089.ROS/FS.9MM/79/88	9 mm	80 - 89 mm	Set	10,50 €	12,50 €

Schutzbeschlag ESI (EN2)

für Haus- und Zimmertüren

Schutzgarnitur 2094/3132 S (SH) Edelstahl matt

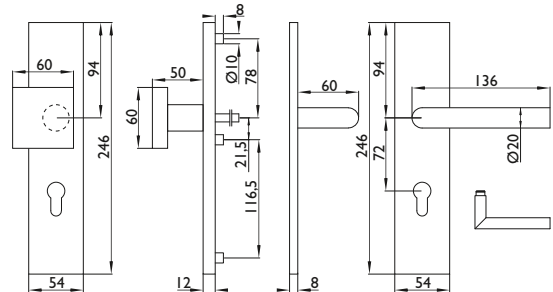

Technische Details:

Ausführung S = 72 mm Entfernung / 8 mm Vierkant / Befestigungsschrauben für Tst. 36 - 53 mm.*
Ausführung SH = 92 mm Entfernung / 8 mm Vierkant mit Hülse 8 auf 10 mm / Befestigungsschrauben für Tst. 64 - 83 mm.*
Knopf links und rechts verstellbar.

Nummer	Artikelnummer	Ausführung	ME	o. MwSt.	inkl. MwSt.
32024	1802/2094.S/3132/EN2.PZW-60	72 mm	Grt.	115,96 €	138,00 €
32026	1802/2094.SH/3132/EN2.PZW-60	92 mm	Grt.	115,96 €	138,00 €
32060	1617.K/2094.S/3132/EN2.PZW-60	72 mm	Grt.	131,09 €	156,00 €
32062	1617.K/2094.SH/3132/EN2.PZW-60	92 mm	Grt.	131,09 €	156,00 €
32072	1682/2094.S/3132/EN2.PZW-60	72 mm	Grt.	144,53 €	172,00 €
32074	1682/2094.SH/3132/EN2.PZW-60	92 mm	Grt.	144,53 €	172,00 €
32036	1831/2094.S/3132/EN2.PZW-60	72 mm	Grt.	126,47 €	150,50 €
32038	1831/2094.SH/3132/EN2.PZW-60	92 mm	Grt.	126,47 €	150,50 €
32048	1835/2094.S/3132/EN2.PZW-60	72 mm	Grt.	127,31 €	151,50 €
32050	1835/2094.SH/3132/EN2.PZW-60	92 mm	Grt.	127,31 €	151,50 €

Schutzgarnitur 2094 S (SH) Edelstahl matt

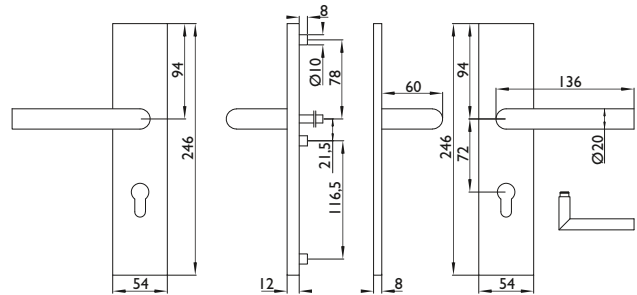

Technische Details:

Ausführung S = 72 mm Entfernung / 8 mm Vierkant / Befestigungsschrauben für Tst. 36 - 53 mm.*
Ausführung SH = 92 mm Entfernung / 8 mm Vierkant mit Hülse 8 auf 10 mm / Befestigungsschrauben für Tst. 64 - 83 mm.*

Nummer	Artikelnummer	Ausführung	ME	o. MwSt.	inkl. MwSt.
32025	1802/2094.S/EN2.PZ-60	72 mm	Grt.	115,96 €	138,00 €
32027	1802/2094.SH/EN2.PZ-60	92 mm	Grt.	115,96 €	138,00 €
32061	1617.K/2094.S/EN2.PZ-60	72 mm	Grt.	131,09 €	156,00 €
32063	1617.K/2094.SH/EN2.PZ-60	92 mm	Grt.	131,09 €	156,00 €
32073	1682/2094.S/EN2.PZ-60	72 mm	Grt.	154,20 €	183,50 €
32075	1682/2094.SH/EN2.PZ-60	92 mm	Grt.	154,20 €	183,50 €
32037	1831/2094.S/EN2.PZ-60	72 mm	Grt.	121,84 €	145,00 €
32039	1831/2094.SH/EN2.PZ-60	92 mm	Grt.	121,84 €	145,00 €
32049	1835/2094.S/EN2.PZ-60	72 mm	Grt.	127,31 €	151,50 €
32051	1835/2094.SH/EN2.PZ-60	92 mm	Grt.	127,31 €	151,50 €

* Montageset für abweichende Türstärken ab Seite 49

Schutzgarnitur 2094/3132 KS (KSH) Edelstahl matt



1617



1682



1831



1835

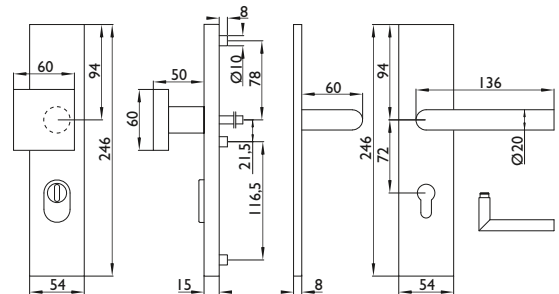

Technische Details:

Ausführung KS = 72 mm Entfernung / 8 mm Vierkant / Befestigungsschrauben für Tst. 36 - 53 mm.*

Ausführung KSH = 92 mm Entfernung / 8 mm Vierkant mit Hülse 8 auf 10 mm / Befestigungsschrauben für Tst. 64 - 83 mm.*
Knopf links und rechts verstellbar. Kernziehschutz (KS/KSH) für Zylinderüberstand 8 - 15 mm

Nummer	Artikelnummer	Ausführung	ME	o. MwSt.	inkl. MwSt.
32020	1802/2094.KS/3132/EN2.PZW-60	72 mm	Grt.	136,13 €	162,00 €
32022	1802/2094.KSH/3132/EN2.PZW-60	92 mm	Grt.	136,13 €	162,00 €
32056	1617.K/2094.KS/3132/EN2.PZW-60	72 mm	Grt.	150,84 €	179,50 €
32058	1617.K/2094.KSH/3132/EN2.PZW-60	92 mm	Grt.	150,84 €	179,50 €
32068	1682/2094.KS/3132/EN2.PZW-60	72 mm	Grt.	165,54 €	197,00 €
32070	1682/2094.KSH/3132/EN2.PZW-60	92 mm	Grt.	165,54 €	197,00 €
32032	1831/2094.KS/3132/EN2.PZW-60	72 mm	Grt.	147,47 €	175,50 €
32034	1831/2094.KSH/3132/EN2.PZW-60	92 mm	Grt.	147,47 €	175,50 €
32044	1835/2094.KS/3132/EN2.PZW-60	72 mm	Grt.	148,31 €	176,50 €
32046	1835/2094.KSH/3132/EN2.PZW-60	92 mm	Grt.	148,31 €	176,50 €

Schutzgarnitur 2094 KS (KSH) Edelstahl matt



1617



1682



1831



1835

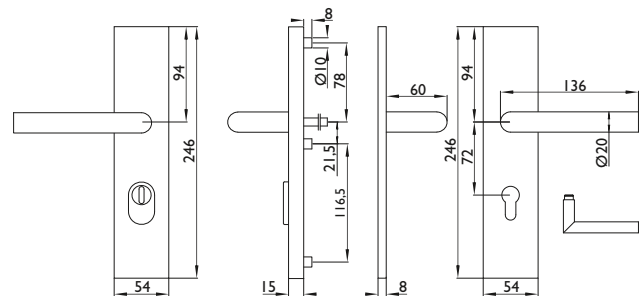

Technische Details:

Ausführung KS = 72 mm Entfernung / 8 mm Vierkant / Befestigungsschrauben für Tst. 36 - 53 mm.*

Ausführung KSH = 92 mm Entfernung / 8 mm Vierkant mit Hülse 8 auf 10 mm / Befestigungsschrauben für Tst. 64 - 83 mm.*
Kernziehschutz (KS/KSH) für Zylinderüberstand 8 - 15 mm

Nummer	Artikelnummer	Ausführung	ME	o. MwSt.	inkl. MwSt.
32021	1802/2094.KS/EN2.PZ-60	72 mm	Grt.	136,13 €	162,00 €
32023	1802/2094.KSH/EN2.PZ-60	92 mm	Grt.	136,13 €	162,00 €
32057	1617.K/2094.KS/EN2.PZ-60	72 mm	Grt.	150,84 €	179,50 €
32059	1617.K/2094.KSH/EN2.PZ-60	92 mm	Grt.	150,84 €	179,50 €
32069	1682/2094.KS/EN2.PZ-60	72 mm	Grt.	174,78 €	208,00 €
32071	1682/2094.KSH/EN2.PZ-60	92 mm	Grt.	174,78 €	208,00 €
32033	1831/2094.KS/EN2.PZ-60	72 mm	Grt.	147,47 €	175,50 €
32035	1831/2094.KSH/EN2.PZ-60	92 mm	Grt.	147,47 €	175,50 €
32045	1835/2094.KS/EN2.PZ-60	72 mm	Grt.	148,31 €	176,50 €
32047	1835/2094.KSH/EN2.PZ-60	92 mm	Grt.	148,31 €	176,50 €

* Montageset für abweichende Türstärken ab Seite 49

Schutzbeschlag ESI (EN2)

für Haus- und Zimmertüren

Schutzgarnitur ROS/2094/3132 KS (KSH) Edelstahl matt

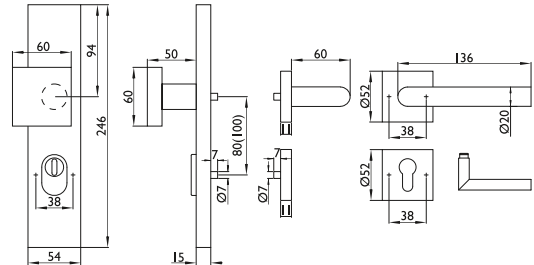

Technische Details:

Ausführung KS = 72 mm Entfernung / 8 mm Vierkant / Befestigungsschrauben für Tst. 36 - 53 mm.*

Ausführung KSH = 92 mm Entfernung / 8 mm Vierkant mit Hülse 8 auf 10 mm / Befestigungsschrauben für Tst. 64 - 83 mm.*

Knopf links/rechts verwendbar. Zylinderziehschutz für Zylinderüberstand 8 - 15 mm.

Rosetten - Innengarnitur Smart Clip fest/drehbar gelagert mit Hochhaltefeder in Sonderausführung.

Nummer	Artikelnummer	Ausführung	ME	o. MwSt.	inkl. MwSt.
32016	1802.ROS/2094.KS/3132/EN2.PZW.L-60	72 mm / links	Grt.	115,96 €	138,00 €
32017	1802.ROS/2094.KS/3132/EN2.PZW.R-60	72 mm / rechts	Grt.	115,96 €	138,00 €
32018	1802.ROS/2094.KSH/3132/EN2.PZW.L-60	92 mm / links	Grt.	115,96 €	138,00 €
32019	1802.ROS/2094.KSH/3132/EN2.PZW.R-60	92 mm / rechts	Grt.	115,96 €	138,00 €
32052	1617.ROS/2094.KS/3132/EN2.PZW.L-60	72 mm / links	Grt.	128,15 €	152,50 €
32053	1617.ROS/2094.KS/3132/EN2.PZW.R-60	72 mm / rechts	Grt.	128,15 €	152,50 €
32054	1617.ROS/2094.KSH/3132/EN2.PZW.L-60	92 mm / links	Grt.	128,15 €	152,50 €
32055	1617.ROS/2094.KSH/3132/EN2.PZW.R-60	92 mm / rechts	Grt.	128,15 €	152,50 €
32064	1682.ROS/2094.KS/3132/EN2.PZW.L-60	72 mm / links	Grt.	145,79 €	173,50 €
32065	1682.ROS/2094.KS/3132/EN2.PZW.R-60	72 mm / rechts	Grt.	145,79 €	173,50 €
32066	1682.ROS/2094.KSH/3132/EN2.PZW.L-60	92 mm / links	Grt.	145,79 €	173,50 €
32067	1682.ROS/2094.KSH/3132/EN2.PZW.R-60	92 mm / rechts	Grt.	145,79 €	173,50 €
32028	1831.ROS/2094.KS/3132/EN2.PZW.L-60	72 mm / links	Grt.	136,13 €	162,00 €
32029	1831.ROS/2094.KS/3132/EN2.PZW.R-60	72 mm / rechts	Grt.	136,13 €	162,00 €
32030	1831.ROS/2094.KSH/3132/EN2.PZW.L-60	92 mm / links	Grt.	136,13 €	162,00 €
32031	1831.ROS/2094.KSH/3132/EN2.PZW.R-60	92 mm / rechts	Grt.	136,13 €	162,00 €
32040	1835.ROS/2094.KS/3132/EN2.PZW.L-60	72 mm / links	Grt.	136,13 €	162,00 €
32041	1835.ROS/2094.KS/3132/EN2.PZW.R-60	72 mm / rechts	Grt.	136,13 €	162,00 €
32042	1835.ROS/2094.KSH/3132/EN2.PZW.L-60	92 mm / links	Grt.	136,13 €	162,00 €
32043	1835.ROS/2094.KSH/3132/EN2.PZW.R-60	92 mm / rechts	Grt.	136,13 €	162,00 €

Beachten Sie bitte, dass die Schutzklasse lt. Prüfung nur mit speziell dafür ausgelegten Garnituren aus der Smart-Clip-Serie erzielt wird. Eine Kombination mit anderen Rosettengarnituren ist jederzeit möglich, jedoch entspricht die Kombination dann keiner Schutzklasse.

* Montageset für abweichende Türstärken ab Seite 53

Schutzbeschlag ESI (EN2)

für Haus- und Zimmertüren

Schutzgarnitur 2094/3132 KS (KSH) Edelstahl poliert

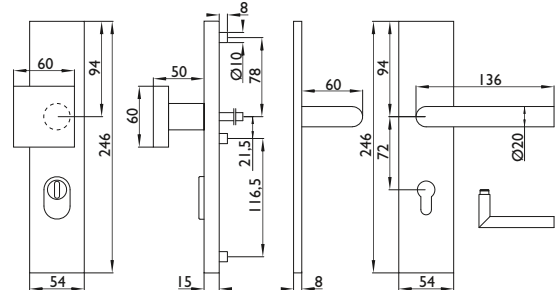

Technische Details:

Ausführung KS = 72 mm Entfernung / 8 mm Vierkant / Befestigungsschrauben für Tst. 36 - 53 mm.*
Ausführung KSH = 92 mm Entfernung / 8 mm Vierkant mit Hülse 8 auf 10 mm / Befestigungsschrauben für Tst. 64 - 83 mm.*
Knopf links und rechts verstellbar. Kernziehschutz (KS/KSH) für Zylinderüberstand 8 - 15 mm

Nummer	Artikelnummer	Ausführung	ME	o. MwSt.	inkl. MwSt.
32096	1802/2094.KS/3132/EN2.PZW-61	72 mm	Grt.	155,04 €	184,50 €
32098	1802/2094.KSH/3132/EN2.PZW-61	92 mm	Grt.	155,04 €	184,50 €
32080	1831/2094.KS/3132/EN2.PZW-61	72 mm	Grt.	166,38 €	198,00 €
32082	1831/2094.KSH/3132/EN2.PZW-61	92 mm	Grt.	166,38 €	198,00 €
32088	1832/2094.KS/3132/EN2.PZW-61	72 mm	Grt.	172,26 €	205,00 €
32090	1832/2094.KSH/3132/EN2.PZW-61	92 mm	Grt.	172,26 €	205,00 €

Schutzgarnitur 2094 KS (KSH) Edelstahl poliert

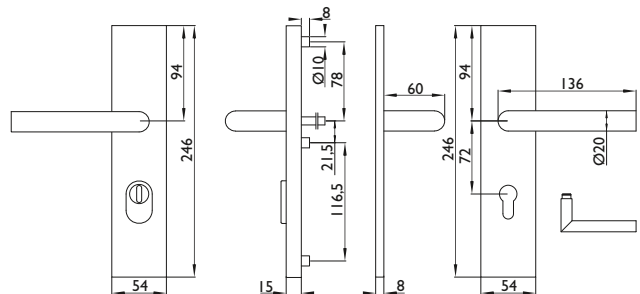
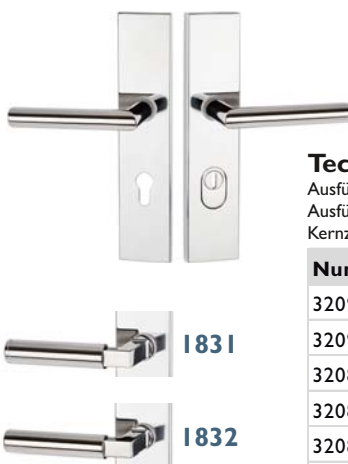

Technische Details:

Ausführung KS = 72 mm Entfernung / 8 mm Vierkant / Befestigungsschrauben für Tst. 36 - 53 mm.*
Ausführung KSH = 92 mm Entfernung / 8 mm Vierkant mit Hülse 8 auf 10 mm / Befestigungsschrauben für Tst. 64 - 83 mm.*
Kernziehschutz (KS/KSH) für Zylinderüberstand 8 - 15 mm

Nummer	Artikelnummer	Ausführung	ME	o. MwSt.	inkl. MwSt.
32097	1802/2094.KS/EN2.PZ-61	72 mm	Grt.	155,04 €	184,50 €
32099	1802/2094.KSH/EN2.PZ-61	92 mm	Grt.	155,04 €	184,50 €
32081	1831/2094.KS/EN2.PZ-61	72 mm	Grt.	166,38 €	198,00 €
32083	1831/2094.KSH/EN2.PZ-61	92 mm	Grt.	166,38 €	198,00 €
32089	1832/2094.KS/EN2.PZ-61	72 mm	Grt.	172,26 €	205,00 €
32091	1832/2094.KSH/EN2.PZ-61	92 mm	Grt.	172,26 €	205,00 €

* Montageset für abweichende Türstärken ab Seite 49

Schutzgarnitur ROS/2094/3132 KS (KSH) Edelstahl poliert

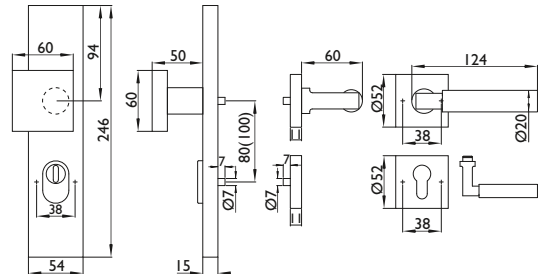

Technische Details:

Ausführung KS = 72 mm Entfernung / 8 mm Vierkant / Befestigungsschrauben für Tst. 36 - 53 mm.*

Ausführung KSH = 92 mm Entfernung / 8 mm Vierkant mit Hülse 8 auf 10 mm / Befestigungsschrauben für Tst. 64 - 83 mm.*

Knopf links/rechts verwendbar. Zylinderziehschutz für Zylinderüberstand 8 - 15 mm.

Rosetten - Innengarnitur Smart Clip fest/drehbar gelagert mit Hochhaltefeder in Sonderausführung.

Nummer	Artikelnummer	Ausführung	ME	o. MwSt.	inkl. MwSt.
32092	1802.ROS/2094. KS /3132/EN2.PZW.L-61	72 mm	Grt.	135,29 €	161,00 €
32093	1802.ROS/2094. KS /3132/EN2.PZW.R-61	72 mm	Grt.	135,29 €	161,00 €
32094	1802.ROS/2094. KSH /3132/EN2.PZW.L-61	92 mm	Grt.	135,29 €	161,00 €
32095	1802.ROS/2094. KSH /3132/EN2.PZW.R-61	92 mm	Grt.	135,29 €	161,00 €
32076	1831.ROS/2094. KS /3132/EN2.PZW.L-61	72 mm	Grt.	161,34 €	192,00 €
32077	1831.ROS/2094. KS /3132/EN2.PZW.R-61	72 mm	Grt.	161,34 €	192,00 €
32078	1831.ROS/2094. KSH /3132/EN2.PZW.L-61	92 mm	Grt.	161,34 €	192,00 €
32079	1831.ROS/2094. KSH /3132/EN2.PZW.R-61	92 mm	Grt.	161,34 €	192,00 €
32084	1832.ROS/2094. KS /3132/EN2.PZW.L-61	72 mm	Grt.	172,26 €	205,00 €
32085	1832.ROS/2094. KS /3132/EN2.PZW.R-61	72 mm	Grt.	172,26 €	205,00 €
32086	1832.ROS/2094. KSH /3132/EN2.PZW.L-61	92 mm	Grt.	172,26 €	205,00 €
32087	1832.ROS/2094. KSH /3132/EN2.PZW.R-61	92 mm	Grt.	172,26 €	205,00 €

Beachten Sie bitte, dass die Schutzklasse lt. Prüfung nur mit speziell dafür ausgelegten Garnituren aus der Smart-Clip-Serie erzielt wird. Eine Kombination mit anderen Rosettengarnituren ist jederzeit möglich, jedoch entspricht die Kombination dann keiner Schutzklasse.

* Montageset für abweichende Türstärken ab Seite 53

Schutzbeschlag ESI (EN2)

für Haus- und Zimmertüren

Schutzgarnitur 2094/3132 KS (KSH) PVD Messingfarben

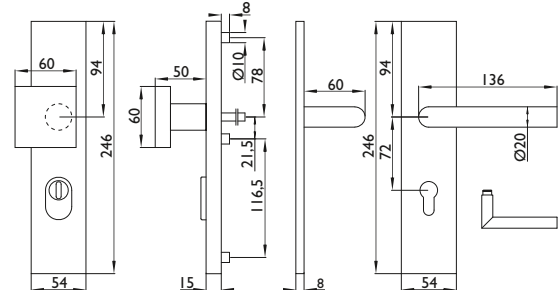

Technische Details:

Ausführung KS = 72 mm Entfernung / 8 mm Vierkant / Befestigungsschrauben für Tst. 36 - 53 mm.*
 Ausführung KSH = 92 mm Entfernung / 8 mm Vierkant mit Hülse 8 auf 10 mm / Befestigungsschrauben für Tst. 64 - 83 mm.*
 Kernziehschutz (KS/KSH) für Zylinderüberstand 8 - 15 mm

Nummer	Artikelnummer	Ausführung	ME	o. MwSt.	inkl. MwSt.
32100	1802/2094.KS/3132/EN2.PZW-18	72 mm	Grt.	168,90 €	201,00 €
32102	1802/2094.KSH/3132/EN2.PZW-18	92 mm	Grt.	168,90 €	201,00 €
32104	1831/2094.KS/3132/EN2.PZW-18	72 mm	Grt.	183,19 €	218,00 €
32106	1831/2094.KSH/3132/EN2.PZW-18	92 mm	Grt.	183,19 €	218,00 €
32112	1832/2094.KS/3132/EN2.PZW-18	72 mm	Grt.	180,25 €	214,50 €
32114	1832/2094.KSH/3132/EN2.PZW-18	92 mm	Grt.	180,25 €	214,50 €

Schutzgarnitur 2094 KS (KSH) PVD Messingfarben

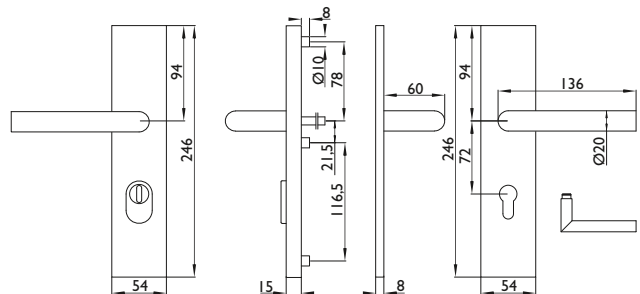

Technische Details:

Ausführung KS = 72 mm Entfernung / 8 mm Vierkant / Befestigungsschrauben für Tst. 36 - 53 mm.*
 Ausführung KSH = 92 mm Entfernung / 8 mm Vierkant mit Hülse 8 auf 10 mm / Befestigungsschrauben für Tst. 64 - 83 mm.*
 Kernziehschutz (KS/KSH) für Zylinderüberstand 8 - 15 mm

Nummer	Artikelnummer	Ausführung	ME	o. MwSt.	inkl. MwSt.
32101	1802/2094.KS/EN2.PZ-18	72 mm	Grt.	168,90 €	201,00 €
32103	1802/2094.KSH/EN2.PZ-18	92 mm	Grt.	168,90 €	201,00 €
32105	1831/2094.KS/EN2.PZ-18	72 mm	Grt.	183,19 €	218,00 €
32107	1831/2094.KSH/EN2.PZ-18	92 mm	Grt.	183,19 €	218,00 €
32113	1832/2094.KS/EN2.PZ-18	72 mm	Grt.	180,25 €	214,50 €
32115	1832/2094.KSH/EN2.PZ-18	92 mm	Grt.	180,25 €	214,50 €

* Montageset für abweichende Türstärken ab Seite 49

**Schutzgarnitur
ROS/2094/3 I 32 KS (KSH)
PVD Messingfarben**

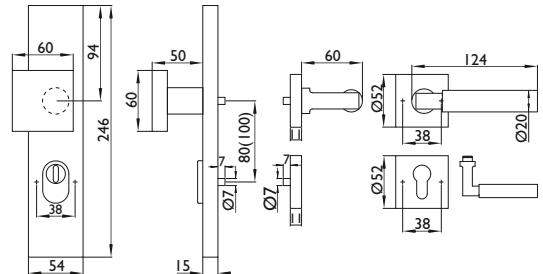

Technische Details:

Ausführung KS = 72 mm Entfernung / 8 mm Vierkant / Befestigungsschrauben für Tst. 36 - 53 mm.*

Ausführung KSH = 92 mm Entfernung / 8 mm Vierkant mit Hülse 8 auf 10 mm / Befestigungsschrauben für Tst. 64 - 83 mm.*

Knopf links/rechts verwendbar. Zylinderziehschutz für Zylinderüberstand 8 - 15 mm.

Rosetten - Innengarnitur Smart Clip fest/drehbar gelagert mit Hochhaltefeder in Sonderausführung.

Nummer	Artikelnummer	Ausführung	ME	o. MwSt.	inkl. MwSt.
32108	1832.ROS/2094. KS /3 I 32/EN2.PZW.L-18	72 mm	Grt.	180,25 €	214,50 €
32109	1832.ROS/2094. KS /3 I 32/EN2.PZW.R-18	92 mm	Grt.	180,25 €	214,50 €
32110	1832.ROS/2094. KSH /3 I 32/EN2.PZW.L-18	72 mm	Grt.	180,25 €	214,50 €
32111	1832.ROS/2094. KSH /3 I 32/EN2.PZW.R-18	92 mm	Grt.	180,25 €	214,50 €

Beachten Sie bitte, dass die Schutzklasse lt. Prüfung nur mit speziell dafür ausgelegten Garnituren aus der Smart-Clip-Serie erzielt wird. Eine Kombination mit anderen Rosettengarnituren ist jederzeit möglich, jedoch entspricht die Kombination dann keiner Schutzklasse.

* Montageset für abweichende Türstärken ab Seite 53

Schutzbeschlag ESI (EN2)

für Haus- und Zimmertüren

Ausschreibungstext

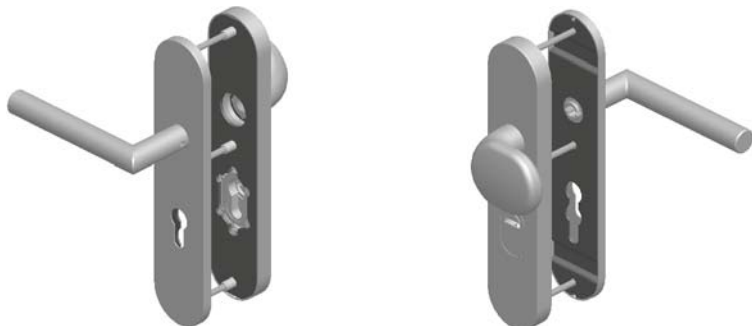

Schutzbeschlag Serie 2091/2092/2093 EN2 geprüft nach DIN EN 1906 - EN 2 geprüft nach DIN 18257 - ES I

Außenschild bestehend aus Aluminium Unterkonstruktion mit gehärteter Anbohrplatte und Dekor – Abdeckschild unsichtbar verschraubt. Gehärtete Stahlnocken zur Aufnahme der Gewindeschrauben. 3 - fach M6 Verschraubung mit Stahlschrauben und Gewindestopp für sicheren Halt.

Knopf links/rechts verstellbar mit integrierter Verdrehsicherung.

Ausführung PZ: PZ Lochung

Ausführung KS: Kernziehschutz verstellbar gelagert, dadurch stufenlose automatische Anpassung an die Profilzylinderlänge.

Innenschild mit Aluminium – Unterkonstruktion Dekor – Clipschild unsichtbar verschraubt.

Serie 2091: Dekor – Abdeckschilder oval aus Edelstahl bzw. Aluminium

Serie 2092: Dekor – Abdeckschilder kantig aus Edelstahl bzw. Aluminium

Serie 2093: Dekor – Abdeckschilder kantig aus Messing

Drücker lose gelagert auf dem Innen bzw. auch auf dem Außenschild bei der Ausführung „beidseitig Türdrücker“

Zusätzliche Befestigungssets für abweichende Standardtürstärken sind verfügbar.

Schutzbeschlag ESI (EN2)

für Haus- und Zimmertüren

Schutzgarnitur 2091/3128 S (SH) Edelstahl matt

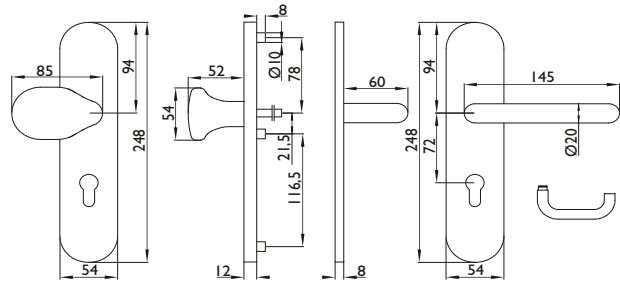

Technische Details:

Ausführung S = 72 mm Entfernung / 8 mm Vierkant / Befestigungsschrauben für Tst. 37 - 50 mm.*
Ausführung SH = 92 mm Entfernung / 8 mm Vierkant mit Hülse 8 auf 10 mm / Befestigungsschrauben für Tst. 64 - 83 mm.*
Knopf links und rechts verstellbar.

Nummer	Artikelnummer	Ausführung	ME	o. MwSt.	inkl. MwSt.
32274	1801/2091.S/3128/EN2.PZW-60	72 mm	Grt.	86,04 €	102,40 €
32276	1801/2091.SH/3128/EN2.PZW-60	92 mm	Grt.	86,04 €	102,40 €
32282	1802/2091.S/3128/EN2.PZW-60	72 mm	Grt.	86,04 €	102,40 €
32284	1802/2091.SH/3128/EN2.PZW-60	92 mm	Grt.	86,04 €	102,40 €
32298	1804/2091.S/3128/EN2.PZW-60	72 mm	Grt.	88,47 €	105,28 €
32300	1804/2091.SH/3128/EN2.PZW-60	92 mm	Grt.	88,47 €	105,28 €
32314	1807/2091.S/3128/EN2.PZW-60	72 mm	Grt.	88,47 €	105,28 €
32316	1807/2091.SH/3128/EN2.PZW-60	92 mm	Grt.	88,47 €	105,28 €
32330	1931/2091.S/3128/EN2.PZW-60	72 mm	Grt.	91,33 €	108,68 €
32332	1931/2091.SH/3128/EN2.PZW-60	92 mm	Grt.	91,33 €	108,68 €

Schutzgarnitur 2091 S (SH) Edelstahl matt

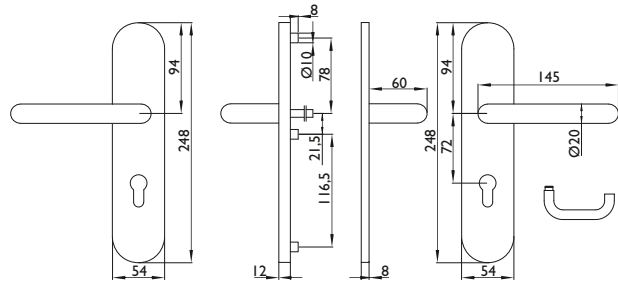
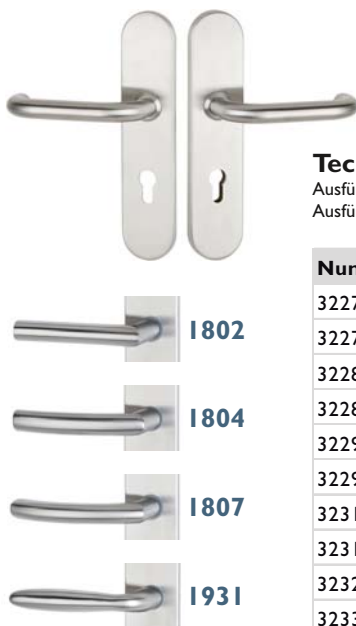

Technische Details:

Ausführung S = 72 mm Entfernung / 8 mm Vierkant / Befestigungsschrauben für Tst. 37 - 50 mm.*
Ausführung SH = 92 mm Entfernung / 8 mm Vierkant mit Hülse 8 auf 10 mm / Befestigungsschrauben für Tst. 64 - 83 mm.*

Nummer	Artikelnummer	Ausführung	ME	o. MwSt.	inkl. MwSt.
32273	1801/2091.S/EN2.PZ-60	72 mm	Grt.	71,67 €	85,30 €
32275	1801/2091.SH/EN2.PZ-60	92 mm	Grt.	71,67 €	85,30 €
32281	1802/2091.S/EN2.PZ-60	72 mm	Grt.	71,67 €	85,30 €
32283	1802/2091.SH/EN2.PZ-60	92 mm	Grt.	71,67 €	85,30 €
32297	1804/2091.S/EN2.PZ-60	72 mm	Grt.	76,53 €	91,07 €
32299	1804/2091.SH/EN2.PZ-60	92 mm	Grt.	76,53 €	91,07 €
32313	1807/2091.S/EN2.PZ-60	72 mm	Grt.	76,53 €	91,07 €
32315	1807/2091.SH/EN2.PZ-60	92 mm	Grt.	76,53 €	91,07 €
32329	1931/2091.S/EN2.PZ-60	72 mm	Grt.	82,25 €	97,88 €
32331	1931/2091.SH/EN2.PZ-60	92 mm	Grt.	82,25 €	97,88 €

* Montageset für abweichende Türstärken ab Seite 81

Schutzgarnitur 2091/3128 KS (KSH) Edelstahl matt

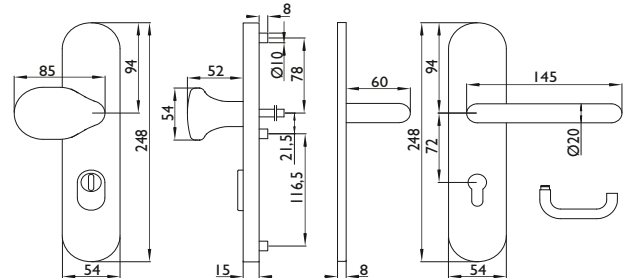

Technische Details:

Ausführung KS = 72 mm Entfernung / 8 mm Vierkant / Befestigungsschrauben für Tst. 37 - 50 mm.*
Ausführung KSH = 92 mm Entfernung / 8 mm Vierkant mit Hülse 8 auf 10 mm / Befestigungsschrauben für Tst. 64 - 83 mm.*
Knopf links und rechts verstellbar. Kernziehschutz (KS/KSH) für Zylinderüberstand 9 - 14 mm.

Nummer	Artikelnummer	Ausführung	ME	o. MwSt.	inkl. MwSt.
32270	1801/2091.KS/3128/EN2.PZW-60	72 mm	Grt.	99,74 €	118,70 €
32272	1801/2091.KSH/3128/EN2.PZW-60	92 mm	Grt.	99,74 €	118,70 €
32278	1802/2091.KS/3128/EN2.PZW-60	72 mm	Grt.	99,74 €	118,70 €
32280	1802/2091.KSH/3128/EN2.PZW-60	92 mm	Grt.	99,74 €	118,70 €
32294	1804/2091.KS/3128/EN2.PZW-60	72 mm	Grt.	102,17 €	121,58 €
32296	1804/2091.KSH/3128/EN2.PZW-60	92 mm	Grt.	102,17 €	121,58 €
32310	1807/2091.KS/3128/EN2.PZW-60	72 mm	Grt.	102,17 €	121,58 €
32312	1807/2091.KSH/3128/EN2.PZW-60	92 mm	Grt.	102,17 €	121,58 €
32326	1931/2091.KS/3128/EN2.PZW-60	72 mm	Grt.	105,03 €	125,00 €
32328	1931/2091.KSH/3128/EN2.PZW-60	92 mm	Grt.	105,03 €	125,00 €

Schutzgarnitur 2091 KS (KSH) Edelstahl matt

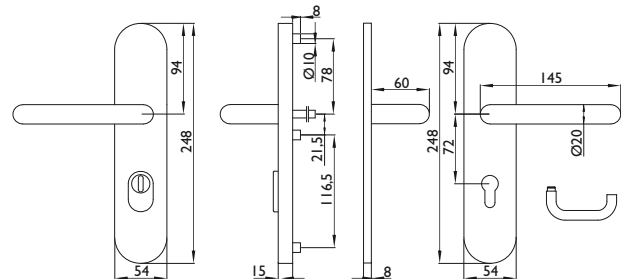

Technische Details:

Ausführung KS = 72 mm Entfernung / 8 mm Vierkant / Befestigungsschrauben für Tst. 37 - 50 mm.*
Ausführung KSH = 92 mm Entfernung / 8 mm Vierkant mit Hülse 8 auf 10 mm / Befestigungsschrauben für Tst. 64 - 83 mm.*
Kernziehschutz (KS/KSH) für Zylinderüberstand 9 - 14 mm.

Nummer	Artikelnummer	Ausführung	ME	o. MwSt.	inkl. MwSt.
32269	1801/2091.KS/EN2.PZ-60	72 mm	Grt.	80,25 €	95,50 €
32271	1801/2091.KSH/EN2.PZ-60	92 mm	Grt.	80,25 €	95,50 €
32277	1802/2091.KS/EN2.PZ-60	72 mm	Grt.	80,25 €	95,50 €
32279	1802/2091.KSH/EN2.PZ-60	92 mm	Grt.	80,25 €	95,50 €
32293	1804/2091.KS/EN2.PZ-60	72 mm	Grt.	85,11 €	101,28 €
32295	1804/2091.KSH/EN2.PZ-60	92 mm	Grt.	85,11 €	101,28 €
32309	1807/2091.KS/EN2.PZ-60	72 mm	Grt.	85,11 €	101,28 €
32311	1807/2091.KSH/EN2.PZ-60	92 mm	Grt.	85,11 €	101,28 €
32325	1931/2091.KS/EN2.PZ-60	72 mm	Grt.	90,83 €	108,09 €
32327	1931/2091.KSH/EN2.PZ-60	92 mm	Grt.	90,83 €	108,09 €

* Montageset für abweichende Türstärken ab Seite 81

Schutzbeschlag ESI (EN2)

für Haus- und Zimmertüren

Schutzgarnitur 2091/3128 S (SH) Aluminium FI (Silberfarben eloxiert)

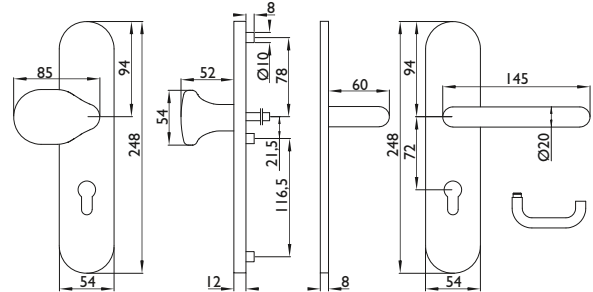

Technische Details:

Ausführung S = 72 mm Entfernung / 8 mm Vierkant / Befestigungsschrauben für Tst. 36 - 53 mm.*
Ausführung SH = 92 mm Entfernung / 8 mm Vierkant mit Hülse 8 auf 10 mm / Befestigungsschrauben für Tst. 64 - 83 mm.*
Knopf links und rechts verstellbar.

Nummer	Artikelnummer	Ausführung	ME	o. MwSt.	inkl. MwSt.
29484	1901/2091.S/3128/EN2.PZW-FI	72 mm	Grt.	72,01 €	85,70 €
29492	1901/2091.SH/3128/EN2.PZW-FI	92 mm	Grt.	72,94 €	86,80 €
29548	1902/2091.S/3128/EN2.PZW-FI	72 mm	Grt.	72,01 €	85,70 €
29556	1902/2091.SH/3128/EN2.PZW-FI	92 mm	Grt.	72,94 €	86,80 €
29644	1931/2091.S/3128/EN2.PZW-FI	72 mm	Grt.	72,01 €	85,70 €
29652	1931/2091.SH/3128/EN2.PZW-FI	92 mm	Grt.	72,94 €	86,80 €

Schutzgarnitur 2091 S (SH) Aluminium FI (Silberfarben eloxiert)

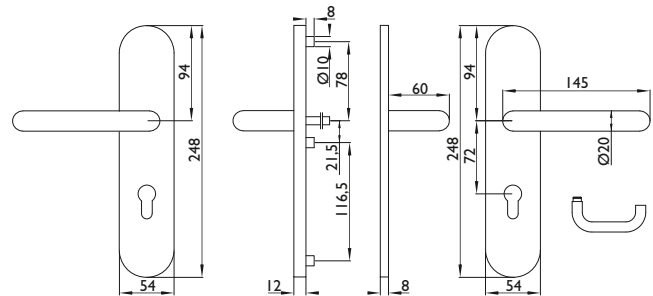
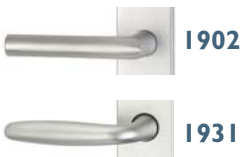

Technische Details:

Ausführung S = 72 mm Entfernung / 8 mm Vierkant / Befestigungsschrauben für Tst. 36 - 53 mm.*
Ausführung SH = 92 mm Entfernung / 8 mm Vierkant mit Hülse 8 auf 10 mm / Befestigungsschrauben für Tst. 64 - 83 mm.*

Nummer	Artikelnummer	Ausführung	ME	o. MwSt.	inkl. MwSt.
29488	1901/2091.S/EN2.PZ-FI	72 mm	Grt.	71,17 €	84,70 €
29496	1901/2091.SH/EN2.PZ-FI	92 mm	Grt.	71,17 €	84,70 €
29552	1902/2091.S/EN2.PZ-FI	72 mm	Grt.	71,17 €	84,70 €
29560	1902/2091.SH/EN2.PZ-FI	92 mm	Grt.	71,17 €	84,70 €
29648	1931/2091.S/EN2.PZ-FI	72 mm	Grt.	71,17 €	84,70 €
29656	1931/2091.SH/EN2.PZ-FI	92 mm	Grt.	71,17 €	84,70 €

* Montageset für abweichende Türstärken ab Seite 81

Schutzgarnitur 2091/3128 KS (KSH) Aluminium FI (Silberfarben eloxiert)

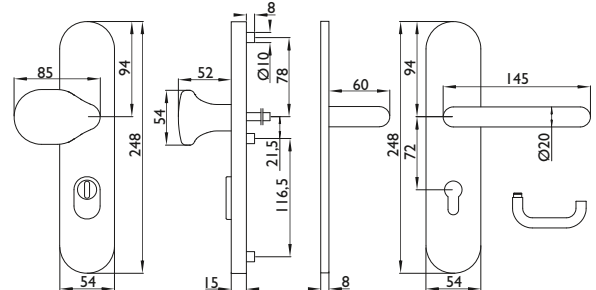

Technische Details:

Ausführung KS = 72 mm Entfernung / 8 mm Vierkant / Befestigungsschrauben für Tst. 36 - 53 mm.*

Ausführung KSH = 92 mm Entfernung / 8 mm Vierkant mit Hülse 8 auf 10 mm / Befestigungsschrauben für Tst. 64 - 83 mm.*

Knopf links und rechts verstellbar. Kernziehschutz (KS/KSH) für Zylinderüberstand 9 - 14 mm

Nummer	Artikelnummer	Ausführung	ME	o. MwSt.	inkl. MwSt.
29468	1901/2091.KS/3128/EN2.PZW-FI	72 mm	Grt.	79,57 €	94,70 €
29476	1901/2091.KSH/3128/EN2.PZW-FI	92 mm	Grt.	79,57 €	94,70 €
29532	1902/2091.KS/3128/EN2.PZW-FI	72 mm	Grt.	79,57 €	94,70 €
29540	1902/2091.KSH/3128/EN2.PZW-FI	92 mm	Grt.	79,57 €	94,70 €
29628	1931/2091.KS/3128/EN2.PZW-FI	72 mm	Grt.	79,57 €	94,70 €
29636	1931/2091.KSH/3128/EN2.PZW-FI	92 mm	Grt.	79,57 €	94,70 €

Schutzgarnitur 2091 KS (KSH) Aluminium FI (Silberfarben eloxiert)

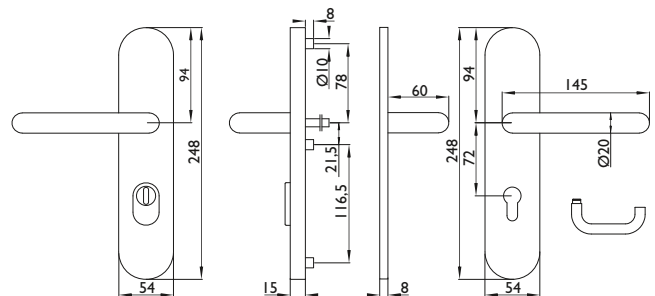

Technische Details:

Ausführung KS = 72 mm Entfernung / 8 mm Vierkant / Befestigungsschrauben für Tst. 36 - 53 mm.*

Ausführung KSH = 92 mm Entfernung / 8 mm Vierkant mit Hülse 8 auf 10 mm / Befestigungsschrauben für Tst. 64 - 83 mm.*

Kernziehschutz (KS/KSH) für Zylinderüberstand 9 - 14 mm

Nummer	Artikelnummer	Ausführung	ME	o. MwSt.	inkl. MwSt.
29472	1901/2091.KS/EN2.PZ-FI	72 mm	Grt.	77,64 €	92,40 €
29480	1901/2091.KSH/EN2.PZ-FI	92 mm	Grt.	78,65 €	93,60 €
29536	1902/2091.KS/EN2.PZ-FI	72 mm	Grt.	77,64 €	92,40 €
29544	1902/2091.KSH/EN2.PZ-FI	92 mm	Grt.	78,65 €	93,60 €
29632	1931/2091.KS/EN2.PZ-FI	72 mm	Grt.	77,64 €	92,40 €
29640	1931/2091.KSH/EN2.PZ-FI	92 mm	Grt.	78,65 €	93,60 €

* Montageset für abweichende Türstärken ab Seite 81

Schutzbeschlag ESI (EN2)

für Haus- und Zimmertüren

Schutzgarnitur 2091/3128 S (SH) Weiß lackiert

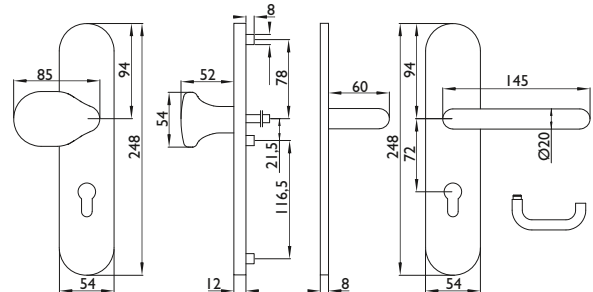

Technische Details:

Ausführung S = 72 mm Entfernung / 8 mm Vierkant / Befestigungsschrauben für Tst. 36 - 53 mm.*

Ausführung SH = 92 mm Entfernung / 8 mm Vierkant mit Hülse 8 auf 10 mm / Befestigungsschrauben für Tst. 64 - 83 mm.*
Knopf links und rechts verstellbar.

Nummer	Artikelnummer	Ausführung	ME	o. MwSt.	inkl. MwSt.
29483	1901/2091.S/3128/EN2.PZW-17	72 mm	Grt.	68,15 €	81,10 €
29491	1901/2091.SH/3128/EN2.PZW-17	92 mm	Grt.	68,15 €	81,10 €
29547	1902/2091.S/3128/EN2.PZW-17	72 mm	Grt.	68,15 €	81,10 €
29555	1902/2091.SH/3128/EN2.PZW-17	92 mm	Grt.	68,15 €	81,10 €
29643	1931/2091.S/3128/EN2.PZW-17	72 mm	Grt.	68,15 €	81,10 €
29651	1931/2091.SH/3128/EN2.PZW-17	92 mm	Grt.	68,15 €	81,10 €

Schutzgarnitur 2091 S (SH) Weiß lackiert

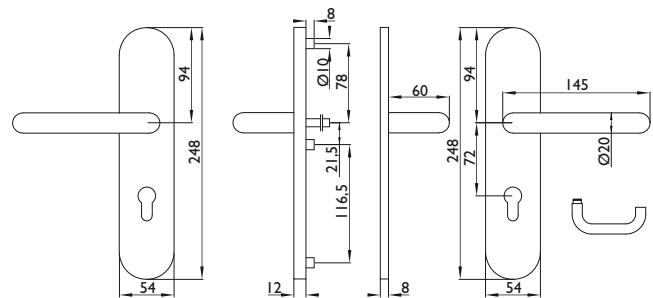
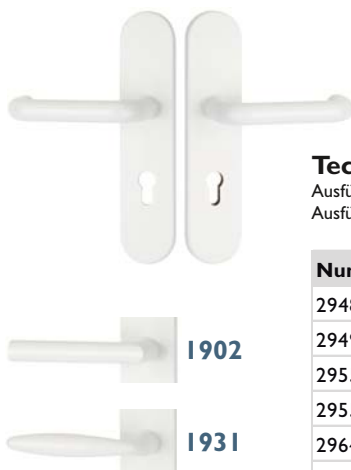

Technische Details:

Ausführung S = 72 mm Entfernung / 8 mm Vierkant / Befestigungsschrauben für Tst. 36 - 53 mm.*

Ausführung SH = 92 mm Entfernung / 8 mm Vierkant mit Hülse 8 auf 10 mm / Befestigungsschrauben für Tst. 64 - 83 mm.*

Nummer	Artikelnummer	Ausführung	ME	o. MwSt.	inkl. MwSt.
29487	1901/2091.S/EN2.PZ-17	72 mm	Grt.	66,38 €	79,00 €
29495	1901/2091.SH/EN2.PZ-17	92 mm	Grt.	67,31 €	80,10 €
29551	1902/2091.S/EN2.PZ-17	72 mm	Grt.	66,38 €	79,00 €
29559	1902/2091.SH/EN2.PZ-17	92 mm	Grt.	67,31 €	80,10 €
29647	1931/2091.S/EN2.PZ-17	72 mm	Grt.	66,38 €	79,00 €
29655	1931/2091.SH/EN2.PZ-17	92 mm	Grt.	67,31 €	80,10 €

* Montageset für abweichende Türstärken ab Seite 81

Schutzgarnitur 2091/3128 KS (KSH) Weiß lackiert

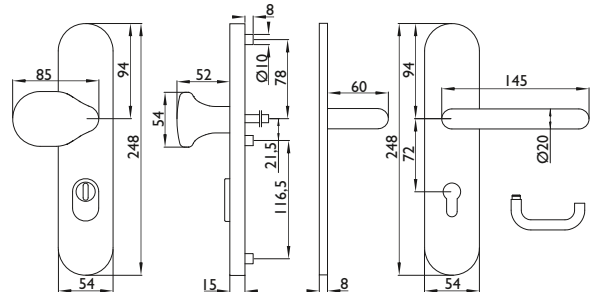

Technische Details:

Ausführung KS = 72 mm Entfernung / 8 mm Vierkant / Befestigungsschrauben für Tst. 36 - 53 mm.*
 Ausführung KSH = 92 mm Entfernung / 8 mm Vierkant mit Hülse 8 auf 10 mm / Befestigungsschrauben für Tst. 64 - 83 mm.*
 Knopf links und rechts verstellbar. Kernziehschutz (KS/KSH) für Zylinderüberstand 9 - 14 mm

Nummer	Artikelnummer	Ausführung	ME	o. MwSt.	inkl. MwSt.
29467	1901/2091. KS /3128/EN2.PZW-17	72 mm	Grt.	74,87 €	89,10 €
29475	1901/2091. KSH /3128/EN2.PZW-17	92 mm	Grt.	75,79 €	90,20 €
29531	1902/2091. KS /3128/EN2.PZW-17	72 mm	Grt.	74,87 €	89,10 €
29539	1902/2091. KSH /3128/EN2.PZW-17	92 mm	Grt.	75,79 €	90,20 €
29627	1931/2091. KS /3128/EN2.PZW-17	72 mm	Grt.	74,87 €	89,10 €
29635	1931/2091. KSH /3128/EN2.PZW-17	92 mm	Grt.	75,79 €	90,20 €

Schutzgarnitur 2091 KS (KSH) Weiß lackiert

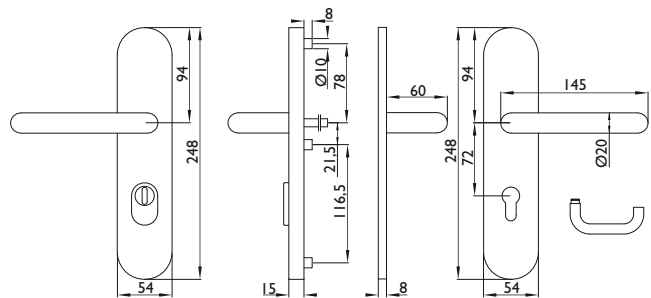

Technische Details:

Ausführung KS = 72 mm Entfernung / 8 mm Vierkant / Befestigungsschrauben für Tst. 36 - 53 mm.*
 Ausführung KSH = 92 mm Entfernung / 8 mm Vierkant mit Hülse 8 auf 10 mm / Befestigungsschrauben für Tst. 64 - 83 mm.*
 Kernziehschutz (KS/KSH) für Zylinderüberstand 9 - 14 mm

Nummer	Artikelnummer	Ausführung	ME	o. MwSt.	inkl. MwSt.
29471	1901/2091. KS /EN2.PZ-17	72 mm	Grt.	73,94 €	88,00 €
29479	1901/2091. KSH /EN2.PZ-17	92 mm	Grt.	73,94 €	88,00 €
29535	1902/2091. KS /EN2.PZ-17	72 mm	Grt.	73,94 €	88,00 €
29543	1902/2091. KSH /EN2.PZ-17	92 mm	Grt.	73,94 €	88,00 €
29631	1931/2091. KS /EN2.PZ-17	72 mm	Grt.	73,94 €	88,00 €
29639	1931/2091. KSH /EN2.PZ-17	92 mm	Grt.	73,94 €	88,00 €

* Montageset für abweichende Türstärken ab Seite 81

Schutzbeschlag ESI (EN2)

für Haus- und Zimmertüren

**Schutzgarnitur
2091/3128 S (SH)**
Aluminium F4 (Bronzefarbig eloxiert)

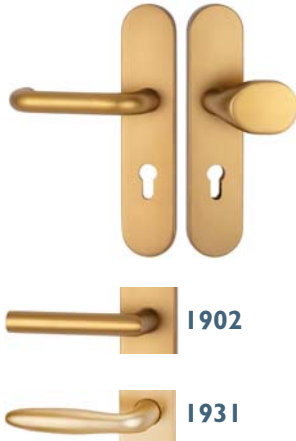

Technische Details:

Ausführung S = 72 mm Entfernung / 8 mm Vierkant / Befestigungsschrauben für Tst. 36 - 53 mm.*
Ausführung SH = 92 mm Entfernung / 8 mm Vierkant mit Hülse 8 auf 10 mm / Befestigungsschrauben für Tst. 64 - 83 mm.*
Knopf links und rechts verstellbar.

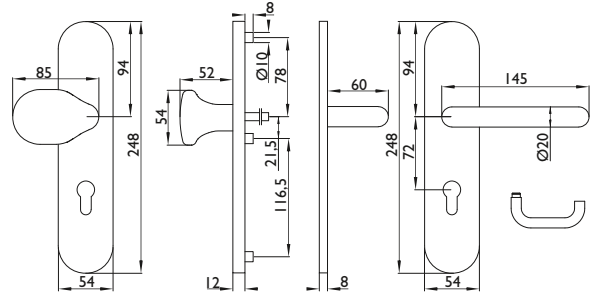

Nummer	Artikelnummer	Ausführung	ME	o. MwSt.	inkl. MwSt.
29485	1901/2091.S/3128/EN2.PZW-F4	72 mm	Grt.	74,87 €	89,10 €
29493	1901/2091.SH/3128/EN2.PZW-F4	92 mm	Grt.	75,79 €	90,20 €
29549	1902/2091.S/3128/EN2.PZW-F4	72 mm	Grt.	74,87 €	89,10 €
29557	1902/2091.SH/3128/EN2.PZW-F4	92 mm	Grt.	75,79 €	90,20 €
29645	1931/2091.S/3128/EN2.PZW-F4	72 mm	Grt.	74,87 €	89,10 €
29653	1931/2091.SH/3128/EN2.PZW-F4	92 mm	Grt.	75,79 €	90,20 €

**Schutzgarnitur
2091 S (SH)**
Aluminium F4 (Bronzefarbig eloxiert)



Technische Details:

Ausführung S = 72 mm Entfernung / 8 mm Vierkant / Befestigungsschrauben für Tst. 36 - 53 mm.*
Ausführung SH = 92 mm Entfernung / 8 mm Vierkant mit Hülse 8 auf 10 mm / Befestigungsschrauben für Tst. 64 - 83 mm.*

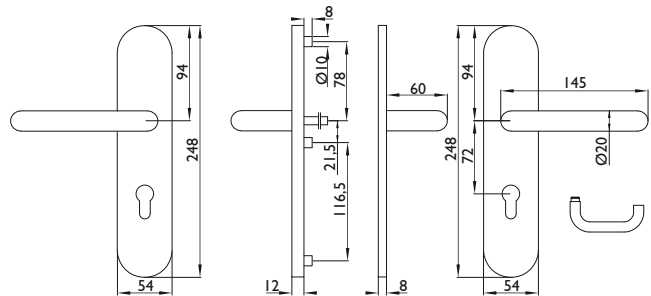

Nummer	Artikelnummer	Ausführung	ME	o. MwSt.	inkl. MwSt.
29489	1901/2091.S/EN2.PZ-F4	72 mm	Grt.	73,94 €	88,00 €
29497	1901/2091.SH/EN2.PZ-F4	92 mm	Grt.	73,94 €	88,00 €
29553	1902/2091.S/EN2.PZ-F4	72 mm	Grt.	73,94 €	88,00 €
29561	1902/2091.SH/EN2.PZ-F4	92 mm	Grt.	73,94 €	88,00 €
29649	1931/2091.S/EN2.PZ-F4	72 mm	Grt.	73,94 €	88,00 €
29657	1931/2091.SH/EN2.PZ-F4	92 mm	Grt.	73,94 €	88,00 €

* Montageset für abweichende Türstärken ab Seite 81

Schutzgarnitur 2091/3128 KS (KSH) Aluminium F4 (Bronzefarbig eloxiert)

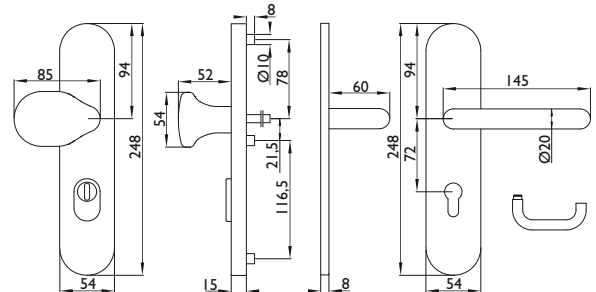
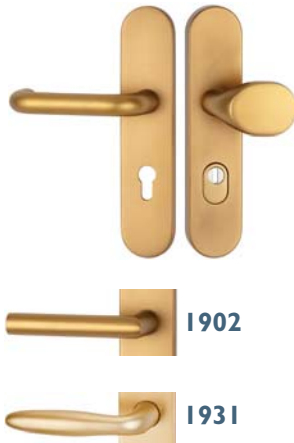

Technische Details:

Ausführung KS = 72 mm Entfernung / 8 mm Vierkant / Befestigungsschrauben für Tst. 36 - 53 mm.*

Ausführung KSH = 92 mm Entfernung / 8 mm Vierkant mit Hülse 8 auf 10 mm / Befestigungsschrauben für Tst. 64 - 83 mm.*

Knopf links und rechts verstellbar. Kernziehschutz (KS/KSH) für Zylinderüberstand 9 - 14 mm

Nummer	Artikelnummer	Ausführung	ME	o. MwSt.	inkl. MwSt.
29469	1901/2091.KS/3128/EN2.PZW-F4	72 mm	Grt.	82,43 €	98,10 €
29477	1901/2091.KSH/3128/EN2.PZW-F4	92 mm	Grt.	82,43 €	98,10 €
29533	1902/2091.KS/3128/EN2.PZW-F4	72 mm	Grt.	82,43 €	98,10 €
29541	1902/2091.KSH/3128/EN2.PZW-F4	92 mm	Grt.	82,43 €	98,10 €
29629	1931/2091.KS/3128/EN2.PZW-F4	72 mm	Grt.	82,43 €	98,10 €
29637	1931/2091.KSH/3128/EN2.PZW-F4	92 mm	Grt.	82,43 €	98,10 €

Schutzgarnitur 2091 KS (KSH) Aluminium F4 (Bronzefarbig eloxiert)

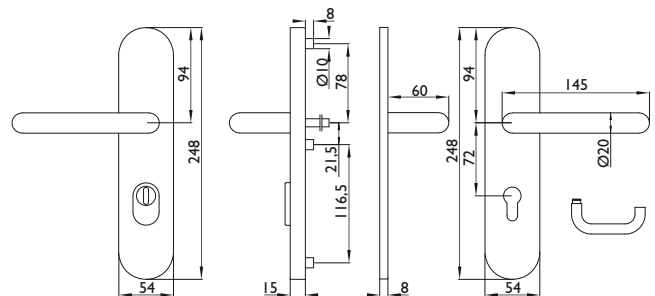
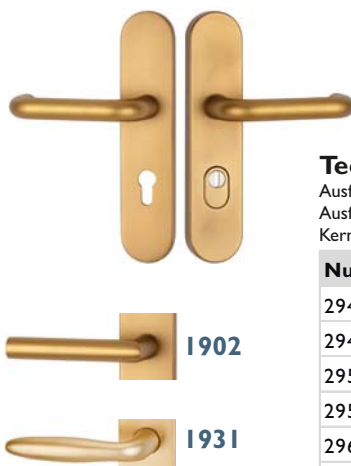

Technische Details:

Ausführung KS = 72 mm Entfernung / 8 mm Vierkant / Befestigungsschrauben für Tst. 36 - 53 mm.*

Ausführung KSH = 92 mm Entfernung / 8 mm Vierkant mit Hülse 8 auf 10 mm / Befestigungsschrauben für Tst. 64 - 83 mm.*

Kernziehschutz (KS/KSH) für Zylinderüberstand 9 - 14 mm

Nummer	Artikelnummer	Ausführung	ME	o. MwSt.	inkl. MwSt.
29473	1901/2091.KS/EN2.PZ-F4	72 mm	Grt.	80,58 €	95,90 €
29481	1901/2091.KSH/EN2.PZ-F4	92 mm	Grt.	81,42 €	96,90 €
29537	1902/2091.KS/EN2.PZ-F4	72 mm	Grt.	80,58 €	95,90 €
29545	1902/2091.KSH/EN2.PZ-F4	92 mm	Grt.	81,42 €	96,90 €
29633	1931/2091.KS/EN2.PZ-F4	72 mm	Grt.	80,58 €	95,90 €
29641	1931/2091.KSH/EN2.PZ-F4	92 mm	Grt.	81,42 €	96,90 €

* Montageset für abweichende Türstärken ab Seite 81

Schutzbeschlag ESI (EN2)

für Haus- und Zimmertüren

Schutzgarnitur 2092 S (SH) Aluminium FI

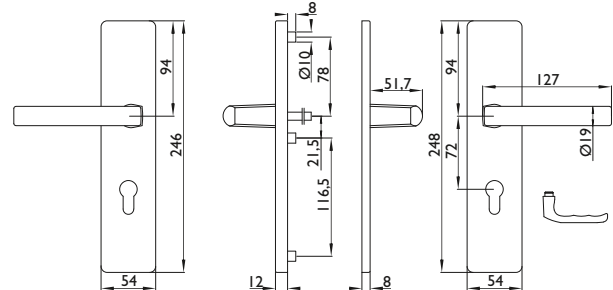

Technische Details:

Ausführung S = 72 mm Entfernung / 8 mm Vierkant / Befestigungsschrauben für Tst. 36 - 53 mm.*

Ausführung SH = 92 mm Entfernung / 8 mm Vierkant mit Hülse 8 auf 10 mm / Befestigungsschrauben für Tst. 64 - 83 mm.*

Nummer	Artikelnummer	Ausführung	Modell	ME	o. MwSt.	inkl. MwSt.
29616	1913/2092.S/EN2.PZ-FI	72 mm	beids. Drücker	Grt.	71,17 €	84,70 €
29612	1913/2092.S/3130/EN2.PZW-FI	72 mm	Wechselgarnitur	Grt.	72,01 €	85,70 €
29624	1913/2092.SH/EN2.PZ-FI	92 mm	beids. Drücker	Grt.	71,17 €	84,70 €
29620	1913/2092.SH/3130/EN2.PZW-FI	92 mm	Wechselgarnitur	Grt.	72,94 €	86,80 €

Schutzgarnitur 2092 KS (KSH) Aluminium FI

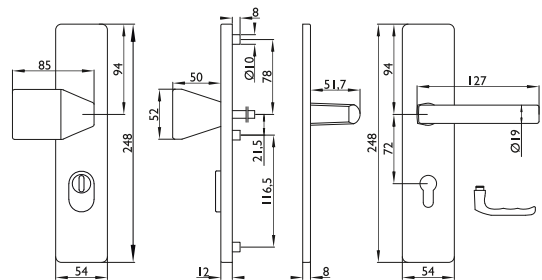

Technische Details:

Ausführung KS = 72 mm Entfernung / 8 mm Vierkant / Befestigungsschrauben für Tst. 36 - 53 mm.*

Ausführung KSH = 92 mm Entfernung / 8 mm Vierkant mit Hülse 8 auf 10 mm / Befestigungsschrauben für Tst. 64 - 83 mm.*

Nummer	Artikelnummer	Ausführung	Modell	ME	o. MwSt.	inkl. MwSt.
29600	1913/2092.KS/EN2.PZ-FI	72 mm	beids. Drücker	Grt.	77,64 €	92,40 €
29596	1913/2092.KS/3130/EN2.PZW-FI	72 mm	Wechselgarnitur	Grt.	79,57 €	94,70 €
29608	1913/2092.KSH/EN2.PZ-FI	92 mm	beids. Drücker	Grt.	78,65 €	93,60 €
29604	1913/2092.KSH/3130/EN2.PZW-FI	92 mm	Wechselgarnitur	Grt.	79,57 €	94,70 €

* Montageset für abweichende Türstärken ab Seite 81

Schutzgarnitur 2092 S (SH) Weiß lackiert

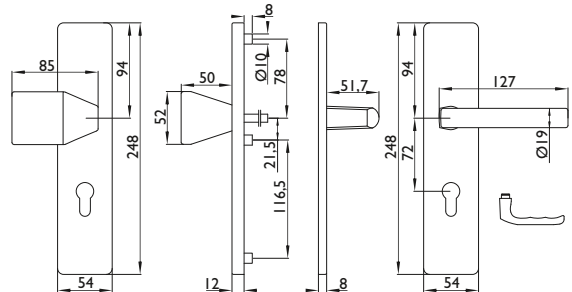

Technische Details:

Ausführung S = 72 mm Entfernung / 8 mm Vierkant / Befestigungsschrauben für Tst. 36 - 53 mm.*

Ausführung SH = 92 mm Entfernung / 8 mm Vierkant mit Hülse 8 auf 10 mm / Befestigungsschrauben für Tst. 64 - 83 mm.*

Knopf links und rechts verstellbar.

Nummer	Artikelnummer	Ausführung	Modell	ME o. MwSt.	inkl. MwSt.
29615	1913/2092.S/EN2.PZ-17	72 mm	beids. Drücker	Grt. 66,38 €	79,00 €
29611	1913/2092.S/3130/EN2.PZW-17	72 mm	Wechselgarnitur	Grt. 68,15 €	81,10 €
29623	1913/2092.SH/EN2.PZ-17	92 mm	beids. Drücker	Grt. 67,31 €	80,10 €
29619	1913/2092.SH/3130/EN2.PZW-17	92 mm	Wechselgarnitur	Grt. 68,15 €	81,10 €

Schutzgarnitur 2092 KS (KSH) Weiß lackiert

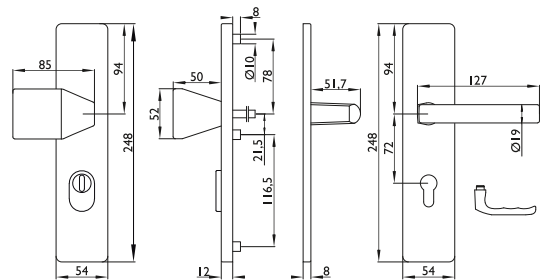

Technische Details:

Ausführung KS = 72 mm Entfernung / 8 mm Vierkant / Befestigungsschrauben für Tst. 36 - 53 mm.*

Ausführung KSH = 92 mm Entfernung / 8 mm Vierkant mit Hülse 8 auf 10 mm / Befestigungsschrauben für Tst. 64 - 83 mm.*

Knopf links und rechts verstellbar.

Nummer	Artikelnummer	Ausführung	Modell	ME o. MwSt.	inkl. MwSt.
29599	1913/2092.KS/EN2.PZ-17	72 mm	beids. Drücker	Grt. 73,94 €	88,00 €
29595	1913/2092.KS/3130/EN2.PZW-17	72 mm	Wechselgarnitur	Grt. 74,87 €	89,10 €
29607	1913/2092.KSH/EN2.PZ-17	92 mm	beids. Drücker	Grt. 73,94 €	88,00 €
29603	1913/2092.KSH/3130/EN2.PZW-17	92 mm	Wechselgarnitur	Grt. 75,79 €	90,20 €

* Montageset für abweichende Türstärken ab Seite 81

Schutzbeschlag ESI (EN2)

für Haus- und Zimmertüren

Schutzgarnitur 2092 S (SH) Aluminium F4

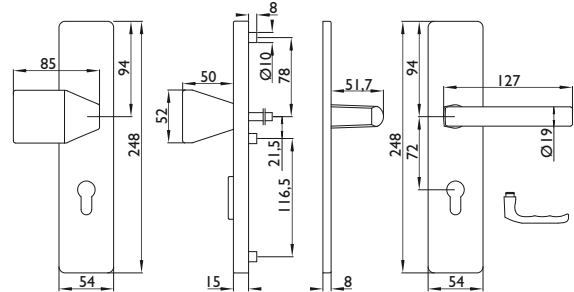

Technische Details:

Ausführung S = 72 mm Entfernung / 8 mm Vierkant / Befestigungsschrauben für Tst. 36 - 53 mm.*
Ausführung SH = 92 mm Entfernung / 8 mm Vierkant mit Hülse 8 auf 10 mm / Befestigungsschrauben für Tst. 64 - 83 mm.*
Knopf links und rechts verstellbar. Kernziehschutz (KS/KSH) für Zylinderüberstand 8 - 15 mm

Nummer	Artikelnummer	Ausführung	Modell	ME	o. MwSt.	inkl. MwSt.
29617	I913/2092.S/EN2.PZ-F4	72 mm	beids. Drücker	Grt.	73,94 €	88,00 €
29613	I913/2092.S/3130/EN2.PZW-F4	72 mm	Wechselgarnitur	Grt.	74,87 €	89,10 €
29625	I913/2092.SH/EN2.PZ-F4	92 mm	beids. Drücker	Grt.	73,94 €	88,00 €
29621	I913/2092.SH/3130/EN2.PZW-F4	92 mm	Wechselgarnitur	Grt.	75,79 €	90,20 €

Schutzgarnitur 2092 KS (KSH) Aluminium F4

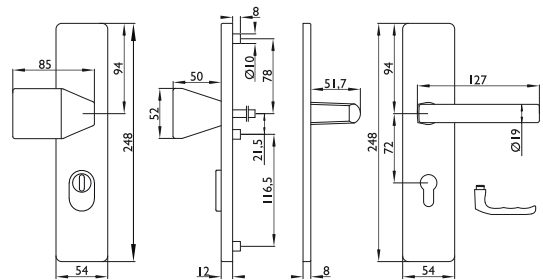

Technische Details:

Ausführung KS = 72 mm Entfernung / 8 mm Vierkant / Befestigungsschrauben für Tst. 36 - 53 mm.*
Ausführung KSH = 92 mm Entfernung / 8 mm Vierkant mit Hülse 8 auf 10 mm / Befestigungsschrauben für Tst. 64 - 83 mm.*
Knopf links und rechts verstellbar. Kernziehschutz (KS/KSH) für Zylinderüberstand 8 - 15 mm

Nummer	Artikelnummer	Ausführung	Modell	ME	o. MwSt.	inkl. MwSt.
29601	I913/2092.KS/EN2.PZ-F4	72 mm	beids. Drücker	Grt.	80,58 €	95,90 €
29597	I913/2092.KS/3130/EN2.PZW-F4	72 mm	Wechselgarnitur	Grt.	82,43 €	98,10 €
29609	I913/2092.KSH/EN2.PZ-F4	92 mm	beids. Drücker	Grt.	81,42 €	96,90 €
29605	I913/2092.KSH/3130/EN2.PZW-F4	92 mm	Wechselgarnitur	Grt.	82,43 €	98,10 €

* Montageset für abweichende Türstärken ab Seite 81

Schutzbeschlag 209 I/2092

Montagesets für abweichende Türstärken

Montageset 409 I.WG für Schutz - Wechselgarnituren

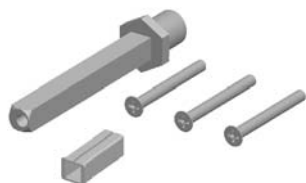

Technische Details:

Das Zubehörset besteht aus einem Wechselstift mit M12 Rolle und 3 Schrauben in entsprechender Länge.

Die Befestigungssets 10 mm bestehen aus einem 8 mm Vierkantstift und einer 8/10 mm Stahlhülse.

Nummer	Artikelnummer	Vierkant	Türstärke	ME	o. MwSt.	inkl. MwSt.
32245	409 I.WG/37/46	8 mm	37 - 46 mm	Set	7,31 €	8,70 €
32253	409 I.WG/37/46/8/10	10 mm	37 - 46 mm	Set	8,48 €	10,10 €
32246	409 I.WG/47/56	8 mm	47 - 56 mm	Set	7,31 €	8,70 €
32254	409 I.WG/47/56/8/10	10 mm	47 - 56 mm	Set	8,48 €	10,10 €
32247	409 I.WG/57/66	8 mm	57 - 66 mm	Set	7,31 €	8,70 €
32255	409 I.WG/57/66/8/10	10 mm	57 - 66 mm	Set	8,48 €	10,10 €
32248	409 I.WG/67/76	8 mm	67 - 76 mm	Set	7,31 €	8,70 €
32256	409 I.WG/67/76/8/10	10 mm	67 - 76 mm	Set	8,48 €	10,10 €
32249	409 I.WG/77/86	8 mm	77 - 86 mm	Set	7,73 €	9,20 €
32257	409 I.WG/77/86/8/10	10 mm	77 - 86 mm	Set	8,82 €	10,50 €
32250	409 I.WG/87/96	8 mm	87 - 96 mm	Set	7,73 €	9,20 €
32258	409 I.WG/87/96/8/10	10 mm	87 - 96 mm	Set	8,82 €	10,50 €
32251	409 I.WG/97/106	8 mm	97 - 106 mm	Set	8,02 €	9,55 €
32259	409 I.WG/97/106/8/10	10 mm	97 - 106 mm	Set	9,07 €	10,80 €
32252	409 I.WG/107/116	8 mm	107 - 116 mm	Set	8,31 €	9,90 €
32260	409 I.WG/107/116/8/10	10 mm	107 - 116 mm	Set	9,32 €	11,10 €

Montageset 409I.DG für Schutz - Drückergarnituren

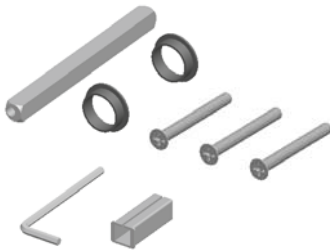

Technische Details:

Das Zubehörset besteht aus einem Drückerstift mit Stirnlochbohrung und 3 Schrauben in entsprechender Länge.

2 Drückerführungshülsen grau und ein Innensechskantschlüssel.

Die Befestigungssets 10 mm bestehen aus einem 8 mm Vierkantstift und einer 8/10 mm Stahlhülse.

Nummer	Artikelnummer	Vierkant	Türstärke	ME	o. MwSt.	inkl. MwSt.
32231	409I.DG/37/46	8 mm	37 - 46 mm	Set	6,30 €	7,50 €
32238	409I.DG/37/46/8/10	10 mm	37 - 46 mm	Set	7,31 €	8,70 €
32232	409I.DG/47/56	8 mm	47 - 56 mm	Set	6,30 €	7,50 €
32239	409I.DG/47/56/8/10	10 mm	47 - 56 mm	Set	7,31 €	8,70 €
32233	409I.DG/57/66	8 mm	57 - 66 mm	Set	6,30 €	7,50 €
32240	409I.DG/57/66/8/10	10 mm	57 - 66 mm	Set	7,31 €	8,70 €
32234	409I.DG/67/76	8 mm	67 - 76 mm	Set	6,30 €	7,50 €
32241	409I.DG/67/76/8/10	10 mm	67 - 76 mm	Set	7,31 €	8,70 €
32235	409I.DG/77/86	8 mm	77 - 86 mm	Set	6,59 €	7,85 €
32242	409I.DG/77/86/8/10	10 mm	77 - 86 mm	Set	7,73 €	9,20 €
32236	409I.DG/87/96	8 mm	87 - 96 mm	Set	6,59 €	7,85 €
32243	409I.DG/87/96/8/10	10 mm	87 - 96 mm	Set	7,73 €	9,20 €
32237	409I.DG/97/106	8 mm	97 - 106 mm	Set	6,93 €	8,25 €
32244	409I.DG/97/106/8/10	10 mm	97 - 106 mm	Set	8,02 €	9,55 €

Schutzbeschlag ES I (EN2)

für Haus- und Zimmertüren

Schutzgarnitur 2093 KS (KSH) Messing poliert

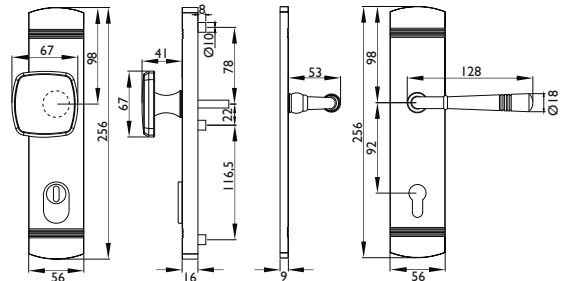

Technische Details:

Ausführung KS = 72 mm Entfernung / 8 mm Vierkant / Befestigungsschrauben für Tst. 37 - 54 mm.*

Ausführung KSH = 92 mm Entfernung / 8 mm Vierkant mit Hülse 8 auf 10 mm / Befestigungsschrauben für Tst. 64 - 83 mm.*
Knopf links und rechts verstellbar.

Nummer	Artikelnummer	Entfernung	Ausführung	ME	o. MwSt.	inkl. MwSt.
37737	I 174.F/2093.KS/EN2.PZ-01	72 mm	beids. Drücker	Grt.	136,55 €	162,50 €
37739	I 174.F/2093.KS/3134/EN2.PZW-01	72 mm	Wechselgrt.	Grt.	164,70 €	196,00 €
37738	I 174.F/2093.KSH/EN2.PZ-01	92 mm	beids. Drücker	Grt.	136,55 €	162,50 €
37740	I 174.F/2093.KSH/3134/EN2.PZW-01	92 mm	Wechselgrt.	Grt.	164,70 €	196,00 €

* Montagesets für abweichende Türstärken ab Seite 81.

Schutzgarnitur 2093 KS (KSH) Glanzchrom

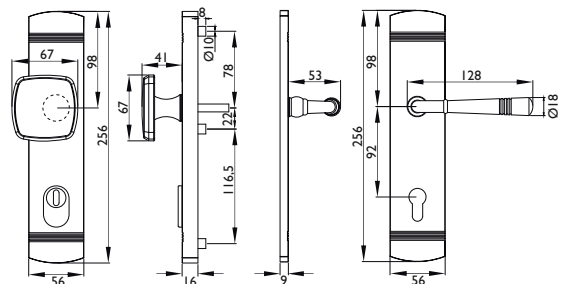

Technische Details:

Ausführung KS = 72 mm Entfernung / 8 mm Vierkant / Befestigungsschrauben für Tst. 37 - 54 mm.*

Ausführung KSH = 92 mm Entfernung / 8 mm Vierkant mit Hülse 8 auf 10 mm / Befestigungsschrauben für Tst. 64 - 83 mm.*
Knopf links und rechts verstellbar.

Nummer	Artikelnummer	Entfernung	Ausführung	ME	o. MwSt.	inkl. MwSt.
37741	I 174.F/2093.KS/EN2.PZ-04	72 mm	beids. Drücker	Grt.	136,55 €	162,50 €
37743	I 174.F/2093.KS/3134/EN2.PZW-04	72 mm	Wechselgrt.	Grt.	164,70 €	196,00 €
37742	I 174.F/2093.KSH/EN2.PZ-04	92 mm	beids. Drücker	Grt.	136,55 €	162,50 €
37744	I 174.F/2093.KSH/3134/EN2.PZW-04	92 mm	Wechselgrt.	Grt.	164,70 €	196,00 €

* Montagesets für abweichende Türstärken ab Seite 81.

Schutzgarnitur 2093 KS (KSH) PVD Edelstahlfarben

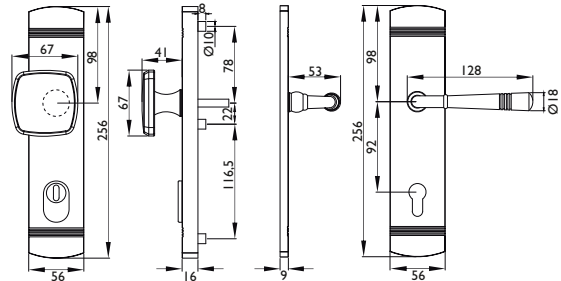

Technische Details:

Ausführung KS = 72 mm Entfernung / 8 mm Vierkant / Befestigungsschrauben für Tst. 37 - 54 mm.*

Ausführung KSH = 92 mm Entfernung / 8 mm Vierkant mit Hülse 8 auf 10 mm / Befestigungsschrauben für Tst. 64 - 83 mm.*

Knopf links und rechts verstellbar.

Nummer	Artikelnummer	Entfernung	Ausführung	ME	o. MwSt.	inkl. MwSt.
37745	I 174.F/2093.KS/EN2.PZ-20PVD	72 mm	beids. Drücker	Grt.	176,05 €	209,50 €
37747	I 174.F/2093.KS/3134/EN2.PZW-20PVD	72 mm	Wechselgrt.	Grt.	204,20 €	243,00 €
37746	I 174.F/2093.KSH/EN2.PZ-20PVD	92 mm	beids. Drücker	Grt.	176,05 €	209,50 €
37748	I 174.F/2093.KSH/3134/EN2.PZW-20PVD	92 mm	Wechselgrt.	Grt.	204,20 €	243,00 €

* Montagesets für abweichende Türstärken ab Seite 81.

Schutzgarnitur 2093 KS (KSH) Eisenfarben Antik schwarz

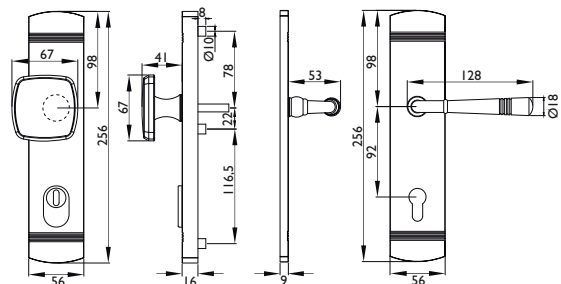

Technische Details:

Ausführung KS = 72 mm Entfernung / 8 mm Vierkant / Befestigungsschrauben für Tst. 37 - 54 mm.*

Ausführung KSH = 92 mm Entfernung / 8 mm Vierkant mit Hülse 8 auf 10 mm / Befestigungsschrauben für Tst. 64 - 83 mm.*

Knopf links und rechts verstellbar.

Nummer	Artikelnummer	Entfernung	Ausführung	ME	o. MwSt.	inkl. MwSt.
37749	I 174.F/2093.KS/EN2.PZ-06A	72 mm	beids. Drücker	Grt.	145,79 €	173,50 €
37751	I 174.F/2093.KS/3134/EN2.PZW-06A	72 mm	Wechselgrt.	Grt.	175,21 €	208,50 €
37750	I 174.F/2093.KSH/EN2.PZ-06A	92 mm	beids. Drücker	Grt.	145,79 €	173,50 €
37752	I 174.F/2093.KSH/3134/EN2.PZW-06A	92 mm	Wechselgrt.	Grt.	175,21 €	208,50 €

* Montagesets für abweichende Türstärken ab Seite 81.

Schutzbeschlag Messing

für Haus- und Zimmertüren

Schutzgarnitur GENF 2071/3210 S (SH) Messing poliert

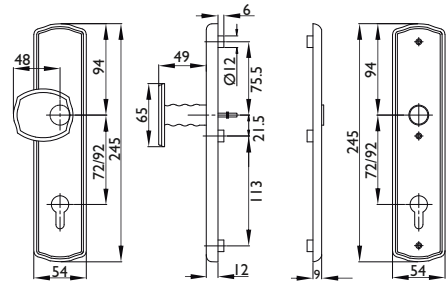

Technische Details:

Ausführung S = 72 mm Entfernung / 8 mm Vierkant / Befestigungsschrauben für Tst. 38 - 54 mm.
Ausführung SH = 92 mm Entfernung / 10 mm Vierkant / Befestigungsschrauben für Tst. 56 - 72 mm.

Nummer	Artikelnummer	Ausführung	ME	o. MwSt.	inkl. MwSt.
01453	I097/2071.S/3210.PZW.L-01	72 mm	Grt.	115,12 €	137,00 €
01454	I097/2071.S/3210.PZW.R-01	72 mm	Grt.	115,12 €	137,00 €
01452	I097.H/2071.SH/3210.PZW.L-01	92 mm	Grt.	121,42 €	144,50 €
01445	I097.H/2071.SH/3210.PZW.R-01	92 mm	Grt.	121,42 €	144,50 €

Andere Türstärken sind auf Anfrage lieferbar.

Schutzgarnitur GENF 2071 S (SH) Messing poliert

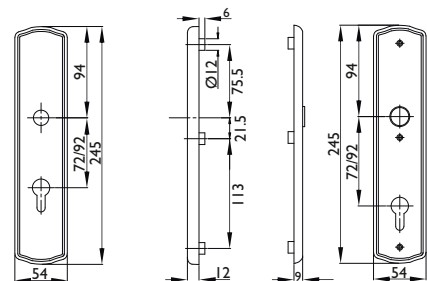

Technische Details:

Ausführung S = 72 mm Entfernung / 8 mm Vierkant / Befestigungsschrauben für Tst. 38 - 54 mm.
Ausführung SH = 92 mm Entfernung / 10 mm Vierkant / Befestigungsschrauben für Tst. 56 - 72 mm.

Nummer	Artikelnummer	Ausführung	ME	o. MwSt.	inkl. MwSt.
01437	I097/2071.S.PZ-01	72 mm	Grt.	115,12 €	137,00 €
01439	I097.H/2071.SH.PZ-01	92 mm	Grt.	121,42 €	144,50 €

Andere Türstärken sind auf Anfrage lieferbar.

Schutzgarnitur GENF 2071/3210 KS (KSH) Messing poliert

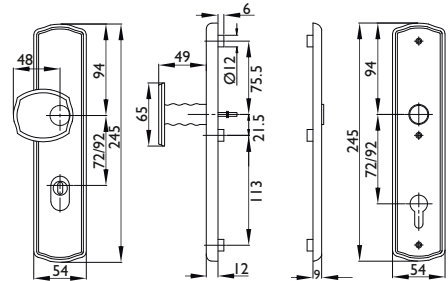

Technische Details:

Ausführung KS = 72 mm Entfernung / 8 mm Vierkant / Befestigungsschrauben für Tst. 38 - 54 mm.
Ausführung KSH = 92 mm Entfernung / 10 mm Vierkant / Befestigungsschrauben für Tst. 56 - 72 mm.
Kernziehschutz geeignet für Zylinderüberstand 11 - 15mm.

Nummer	Artikelnummer	Ausführung	ME	o. MwSt.	inkl. MwSt.
03475	I097/2071.KS/3210.PZW.L-01	72 mm	Grt.	159,66 €	190,00 €
03476	I097/2071.KS/3210.PZW.R-01	72 mm	Grt.	159,66 €	190,00 €
03368	I097.H/2071.KSH/3210.PZW.L-01	92 mm	Grt.	164,70 €	196,00 €
03369	I097.H/2071.KSH/3210.PZW.R-01	92 mm	Grt.	164,70 €	196,00 €

Andere Türstärken sind auf Anfrage lieferbar.

Schutzgarnitur GENF 2071 KS (KSH) Messing poliert

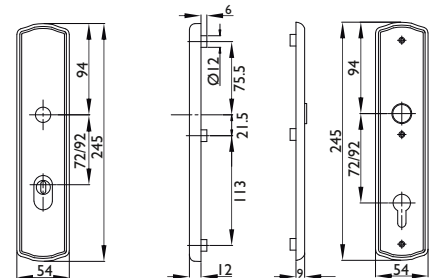

Technische Details:

Ausführung KS = 72 mm Entfernung / 8 mm Vierkant / Befestigungsschrauben für Tst. 38 - 54 mm.
Ausführung KSH = 92 mm Entfernung / 10 mm Vierkant / Befestigungsschrauben für Tst. 56 - 72 mm.
Kernziehschutz geeignet für Zylinderüberstand 11 - 15mm.

Nummer	Artikelnummer	Ausführung	ME	o. MwSt.	inkl. MwSt.
03460	I097/2071.KS.PZ-01	72 mm	Grt.	165,96 €	197,50 €
03459	I097.H/2071.KSH.PZ-01	92 mm	Grt.	171,00 €	203,50 €

Andere Türstärken sind auf Anfrage lieferbar.

Schutzbeschlag Messing

für Haus- und Zimmertüren

Schutzgarnitur GENF 2071/3210 S (SH) Messing brüniert

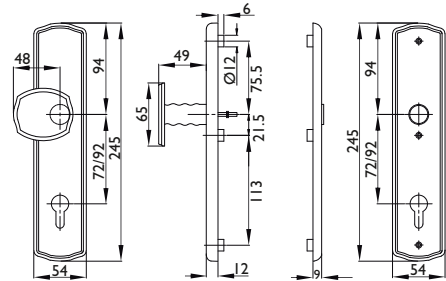

Technische Details:

Ausführung S = 72 mm Entfernung / 8 mm Vierkant / Befestigungsschrauben für Tst. 38 - 54 mm.
Ausführung SH = 92 mm Entfernung / 10 mm Vierkant / Befestigungsschrauben für Tst. 56 - 72 mm.

Nummer	Artikelnummer	Ausführung	ME	o. MwSt.	inkl. MwSt.
01442	I097/2071.S/3210.PZW.L-03	72 mm	Grt.	115,12 €	137,00 €
01441	I097/2071.S/3210.PZW.R-03	72 mm	Grt.	115,12 €	137,00 €
01446	I097.H/2071.SH/3210.PZW.L-03	92 mm	Grt.	121,42 €	144,50 €
01447	I097.H/2071.SH/3210.PZW.R-03	92 mm	Grt.	121,42 €	144,50 €

Andere Türstärken sind auf Anfrage lieferbar.

Schutzgarnitur GENF 2071 S (SH) Messing brüniert

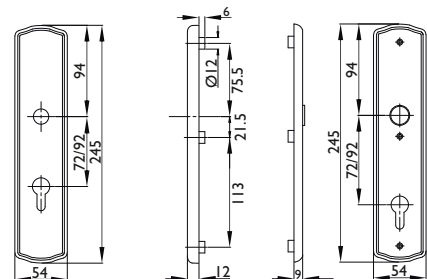

Technische Details:

Ausführung S = 72 mm Entfernung / 8 mm Vierkant / Befestigungsschrauben für Tst. 38 - 54 mm.
Ausführung SH = 92 mm Entfernung / 10 mm Vierkant / Befestigungsschrauben für Tst. 56 - 72 mm

Nummer	Artikelnummer	Ausführung	ME	o. MwSt.	inkl. MwSt.
01438	I097/2071.S.PZ-03	72 mm	Grt.	115,12 €	137,00 €
01440	I097.H/2071.SH.PZ-03	92 mm	Grt.	121,42 €	144,50 €

Andere Türstärken sind auf Anfrage lieferbar.

Schutzgarnitur GENF 2071/3210 KS (KSH) Messing brüniert

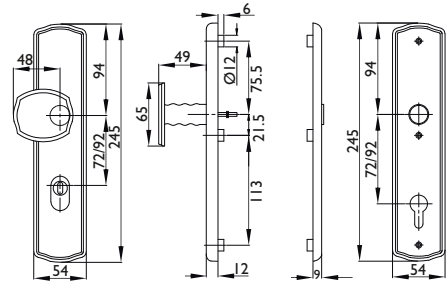

Technische Details:

Ausführung KS = 72 mm Entfernung / 8 mm Vierkant / Befestigungsschrauben für Tst. 38 - 54 mm.
Ausführung KSH = 92 mm Entfernung / 10 mm Vierkant / Befestigungsschrauben für Tst. 56 - 72 mm.
Kernziehschutz geeignet für Zylinderüberstand 11 - 15mm.

Nummer	Artikelnummer	Ausführung	ME	o. MwSt.	inkl. MwSt.
04448	1097/2071.KS/3210.PZW.L-03	72 mm	Grt.	165,96 €	197,50 €
04907	1097/2071.KS/3210.PZW.R-03	72 mm	Grt.	165,96 €	197,50 €
03371	1097.H/2071.KSH/3210.PZW.L-03	92 mm	Grt.	171,00 €	203,50 €
03370	1097.H/2071.KSH/3210.PZW.R-03	92 mm	Grt.	171,00 €	203,50 €

Andere Türstärken sind auf Anfrage lieferbar.

Schutzgarnitur GENF 2071 KS (KSH) Messing brüniert

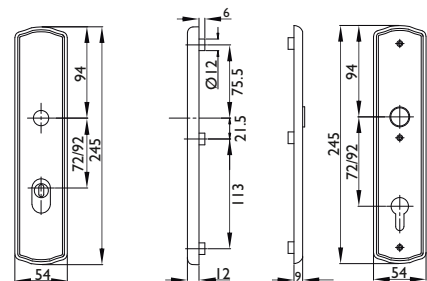

Technische Details:

Ausführung KS = 72 mm Entfernung / 8 mm Vierkant / Befestigungsschrauben für Tst. 38 - 54 mm.
Ausführung KSH = 92 mm Entfernung / 10 mm Vierkant / Befestigungsschrauben für Tst. 56 - 72 mm.
Kernziehschutz geeignet für Zylinderüberstand 11 - 15mm.

Nummer	Artikelnummer	Ausführung	ME	o. MwSt.	inkl. MwSt.
03461	1097/2071.KS.PZ-03	72 mm	Grt.	165,96 €	197,50 €
03458	1097.H/2071.KSH.PZ-03	92 mm	Grt.	171,00 €	203,50 €

Andere Türstärken sind auf Anfrage lieferbar.

Schutzbeschlag Messing

für Haus- und Zimmertüren

Schutzgarnitur GENF 2071/3210 S (SH) PVD Messingfarben

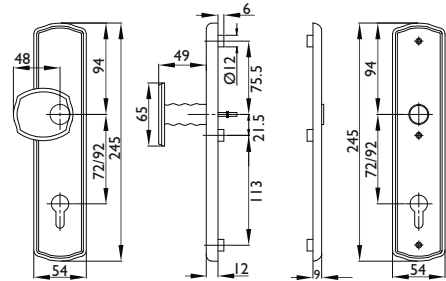

Technische Details:

Ausführung S = 72 mm Entfernung / 8 mm Vierkant / Befestigungsschrauben für Tst. 38 - 54 mm.
Ausführung SH = 92 mm Entfernung / 10 mm Vierkant / Befestigungsschrauben für Tst. 56 - 72 mm.

Nummer	Artikelnummer	Ausführung	ME	o. MwSt.	inkl. MwSt.
07908	I097/2071.S/3210.PZW.L-18	72 mm	Grt.	192,01 €	228,50 €
07909	I097/2071.S/3210.PZW.R-18	72 mm	Grt.	192,01 €	228,50 €
04656	I097.H/2071.SH/3210.PZW.L-18	92 mm	Grt.	194,53 €	231,50 €
04657	I097.H/2071.SH/3210.PZW.R-18	92 mm	Grt.	194,53 €	231,50 €

Andere Türstärken sind auf Anfrage lieferbar.

Schutzgarnitur GENF 2071 S (SH) PVD Messingfarben

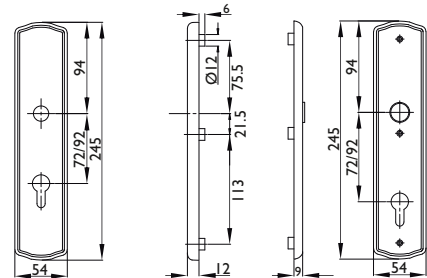

Technische Details:

Ausführung S = 72 mm Entfernung / 8 mm Vierkant / Befestigungsschrauben für Tst. 38 - 54 mm.
Ausführung SH = 92 mm Entfernung / 10 mm Vierkant / Befestigungsschrauben für Tst. 56 - 72 mm.

Nummer	Artikelnummer	Ausführung	ME	o. MwSt.	inkl. MwSt.
04655	I097/2071.S.PZ-18	72 mm	Grt.	192,01 €	228,50 €
04654	I097.H/2071.SH.PZ-18	92 mm	Grt.	194,53 €	231,50 €

Andere Türstärken sind auf Anfrage lieferbar.

Schutzgarnitur GENF 2071/3210 KS (KSH) PVD Messingfarben

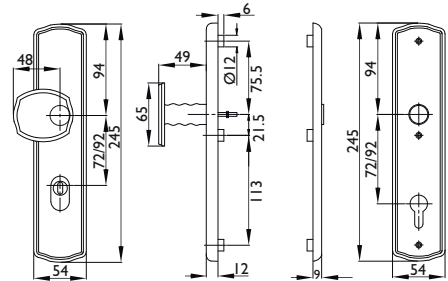

Technische Details:

Ausführung KS = 72 mm Entfernung / 8 mm Vierkant / Befestigungsschrauben für Tst. 38 - 54 mm.
Ausführung KSH = 92 mm Entfernung / 10 mm Vierkant / Befestigungsschrauben für Tst. 56 - 72 mm.
Kernziehschutz geeignet für Zylinderüberstand 11 - 15 mm.

Nummer	Artikelnummer	Ausführung	ME	o. MwSt.	inkl. MwSt.
07903	1097/2071.KS/3210.PZW.L-18	72 mm	Grt.	299,15 €	356,00 €
07904	1097/2071.KS/3210.PZW.R-18	72 mm	Grt.	299,15 €	356,00 €
07905	1097.H/2071.KSH/3210.PZW.L-18	92 mm	Grt.	305,46 €	363,50 €
07906	1097.H/2071.KSH/3210.PZW.R-18	92 mm	Grt.	305,46 €	363,50 €

Andere Türstärken sind auf Anfrage lieferbar.

Schutzgarnitur GENF 2071 KS (KSH) PVD Messingfarben

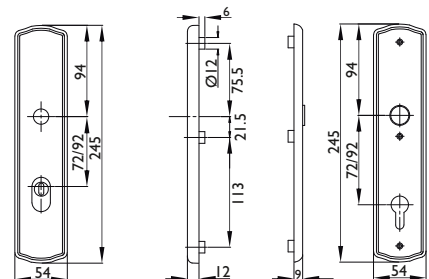

Technische Details:

Ausführung KS = 72 mm Entfernung / 8 mm Vierkant / Befestigungsschrauben für Tst. 38 - 54 mm.
Ausführung KSH = 92 mm Entfernung / 10 mm Vierkant / Befestigungsschrauben für Tst. 56 - 72 mm.
Kernziehschutz geeignet für Zylinderüberstand 11 - 15 mm.

Nummer	Artikelnummer	Ausführung	ME	o. MwSt.	inkl. MwSt.
07907	1097/2071.KS.PZ-18	72 mm	Grt.	299,15 €	356,00 €
07910	1097.H/2071.KSH.PZ-18	92 mm	Grt.	305,46 €	363,50 €

Andere Türstärken sind auf Anfrage lieferbar.

Haustürbeschläge

Halbgarnituren

Schutz-Halbgarnitur Innen GENF 1097 RHF/2071

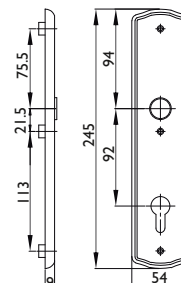

Technische Details:

Drücker fest/drehbar gelagert mit Rückholfeder,
Ausführung SH = 92 mm Entfernung / 8 mm Vierkant

Nummer	Artikelnummer	Oberfläche	ME	o. MwSt.	inkl. MwSt.
03658	1097.RHF/2071.SH/HALB/-8mm.PZ.L-03	Messing brüniert	Grt.	55,79 €	66,40 €
03659	1097.RHF/2071.SH/HALB/-8mm.PZ.R-03	Messing brüniert	Grt.	55,79 €	66,40 €

Nummer	Artikelnummer	Oberfläche	ME	o. MwSt.	inkl. MwSt.
03652	1097.RHF/2071.SH/HALB/-8mm.PZ.L-01	Messing poliert	Grt.	55,79 €	66,40 €
03653	1097.RHF/2071.SH/HALB/-8mm.PZ.R-01	Messing poliert	Grt.	55,79 €	66,40 €

Nummer	Artikelnummer	Oberfläche	ME	o. MwSt.	inkl. MwSt.
07890	1097.RHF/2071.SH/HALB/-8mm.PZ.L-18	PVD Messingfarben	Grt.	97,64 €	116,20 €
07892	1097.RHF/2071.SH/HALB/-8mm.PZ.R-18	PVD Messingfarben	Grt.	97,64 €	116,20 €

Elektronischer Türspion 8991



Technische Details:

- 3,5" Farbschildschirm
- 1,0 Megapixel Kamera
- Außenmaß: 119x63x19mm
- Einfache und schnelle Montage für Standard Türbohrung 14-35 mm
- Keine weiteren Bohrungen an der Türe erforderlich
- Nachträglicher Ein- und Ausbau jederzeit möglich
- Nach Aktivierung des 3,5 Zoll Bildschirms schaltet sich dieser nach 15 sek. automatisch wieder ab
- geeignet für Türstärken 38 - 105 mm
- Sichtwinkel 120°
- 4 x AAA Batterien (nicht im Lieferumfang enthalten)
- Betriebstemperatur -10° - 50° Celsius
- Schwarz / Silber

Nummer	Artikelnummer	Oberfläche	ME	o. MwSt.	inkl. MwSt.
43617	8991-SCHW	Schwarz/Silber	Stck.	117,65 €	140,00 €

Türfeststeller 6710



Technische Details:

mit schwarzem Gummipuffer 20 mm hoch / Ø 21 mm
25mm Hub, Anschraubplatte 125x32mm

Nummer	Artikelnummer	Ausführung	Oberfläche	ME	o. MwSt.	inkl. MwSt.
11028	6710.ER/125.MM-60	Türstopper	Edelstahl matt	Stck.	29,49 €	35,10 €
11032	6710/PUF-SCHW	Ersatzpuffer lose	schwarz	Stck.	6,13 €	7,30 €

Türfeststeller 6711



Technische Details:

mit schwarzem Gummipuffer 26 mm hoch / Ø 27 mm
42mm Hub, Anschraubplatte 165x35mm

Nummer	Artikelnummer	Ausführung	Oberfläche	ME	o. MwSt.	inkl. MwSt.
11029	6711.ER/165.MM-60	Türstopper	Edelstahl matt	Stck.	37,22 €	44,30 €
11033	6711/PUF-SCHW	Ersatzpuffer lose	schwarz	Stck.	7,60 €	9,05 €

Türfeststeller 6712

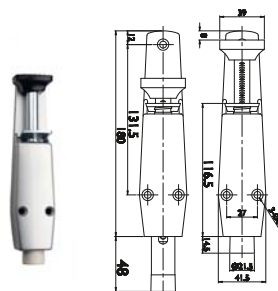

Technische Details:

mit weißem Gummipuffer 16 mm hoch / Ø 23 mm
33mm Hub, Anschraubplatte 180x42mm

Nummer	Artikelnummer	Ausführung	Oberfläche	ME	o. MwSt.	inkl. MwSt.
11030	6712.AL/180.MM-FI	Türstopper	FI silberfarben elox.	Stck.	26,38 €	31,40 €
11197	6712.AL/180.MM-41	Türstopper	weiß beschichtet	Stck.	26,38 €	31,40 €
11196	6712.AL/180.MM-45	Türstopper	braun beschichtet	Stck.	26,38 €	31,40 €
11034	6712/PUF-WEISS	Ersatzpuffer lose	weiß	Stck.	8,90 €	10,60 €

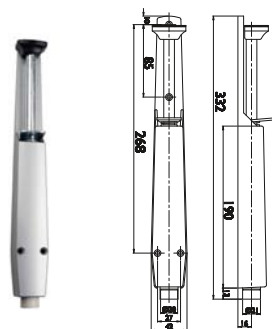

Technische Details:

mit weißem Gummipuffer 16 mm hoch / Ø 23 mm
95mm Hub, Anschraubplatte 330x22mm

Nummer	Artikelnummer	Ausführung	Oberfläche	ME	o. MwSt.	inkl. MwSt.
11031	6712.AL/330.MM-FI	Türstopper	FI silberfarben elox.	Stck.	55,29 €	65,80 €
11034	6712/PUF-WEISS	Ersatzpuffer lose	weiß	Stck.	8,90 €	10,60 €

Haustürbeschläge

Rohrrahmenbeschlag 2082

Schmalrahmen Drückergarnitur 1955/2082



Technische Details:

Entfernung 92 mm PZ
für 8 mm Vierkant
Drücker fest/drehbar gelagert mit Hochhaltefeder
Außenschild mit Stütznocken
verdeckt liegend verschraubt (3 Schrauben M6)
ohne Befestigungsmaterial
(Befestigungszubehör siehe Seite 96)

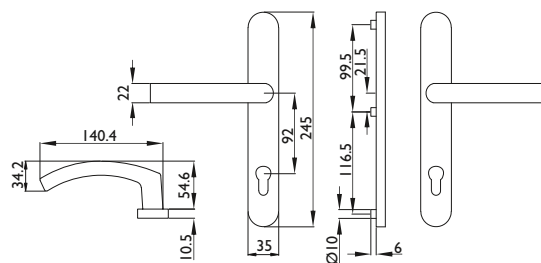

Nummer	Artikelnummer	Oberfläche	ME	o. MwSt.	inkl. MwSt.
23844	1955/2085.PZ-17	weiß 9016	Grt.	55,04 €	65,50 €
23846	1955/2085.PZ-18	PVD messingfarben	Grt.	81,34 €	96,80 €
23845	1955/2085.PZ-36	braun 8019	Grt.	55,04 €	65,50 €
23841	1955/2085.PZ-60	Edelstahl matt	Grt.	92,85 €	110,50 €
23842	1955/2085.PZ-F1	silberfarben eloxiert	Grt.	69,32 €	82,50 €
23843	1955/2085.PZ-F4	bronzefarbig eloxiert	Grt.	72,26 €	86,00 €

Schmalrahmen Wechselgarnitur 1955/2082/3132



Technische Details:

Entfernung 92 mm PZ
Knopf links rechts verstellbar
für 8 mm Vierkant
Drücker fest/drehbar gelagert mit Hochhaltefeder
Außenschild mit Stütznocken
verdeckt liegend verschraubt (3 Schrauben M6)
ohne Befestigungsmaterial
(Befestigungszubehör siehe Seite 96)

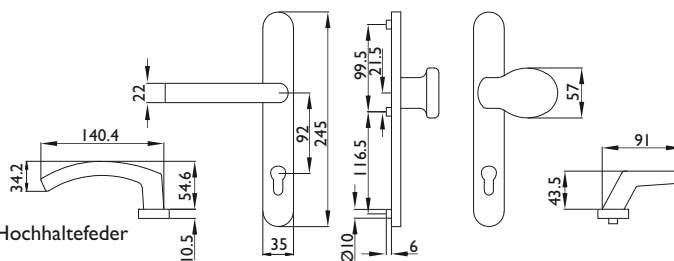

Nummer	Artikelnummer	Oberfläche	ME	o. MwSt.	inkl. MwSt.
23855	1955/2082/3132.PZW-17	weiß 9016	Grt.	58,15 €	69,20 €
23857	1955/2082/3132.PZW-18	PVD messingfarben	Grt.	85,54 €	101,80 €
23856	1955/2082/3132.PZW-36	braun 8019	Grt.	58,15 €	69,20 €
23852	1955/2082/3132.PZW-60	Edelstahl matt	Grt.	101,26 €	120,50 €
23853	1955/2082/3132.PZW-F1	silberfarben eloxiert	Grt.	69,32 €	82,50 €
23854	1955/2082/3132.PZW-F4	bronzefarbig eloxiert	Grt.	72,26 €	86,00 €

Schmalrahmen Wechselgarnitur 1955/2082/3133



Technische Details:

Entfernung 92 mm PZ
Griff links rechts verstellbar
für 8 mm Vierkant
Drücker fest/drehbar gelagert mit Hochhaltefeder
Außenschild mit Stütznocken
verdeckt liegend verschraubt (3 Schrauben M6)
ohne Befestigungsmaterial
(Befestigungszubehör siehe Seite 96)

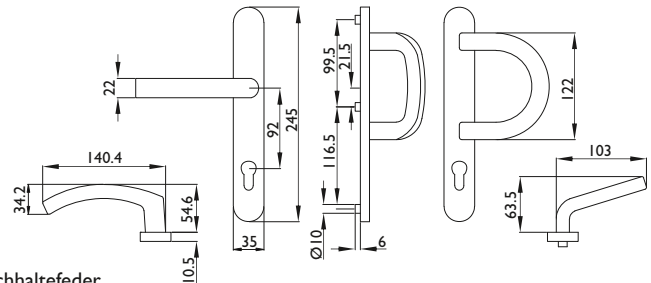

Nummer	Artikelnummer	Oberfläche	ME	o. MwSt.	inkl. MwSt.
23861	1955/2082/3133.PZW-17	weiß 9016	Gr.	63,27 €	75,30 €
23863	1955/2082/3133.PZW-18	PVD messingfarben	Gr.	96,30 €	114,60 €
23862	1955/2082/3133.PZW-36	braun 8019	Gr.	63,27 €	75,30 €
23858	1955/2082/3133.PZW-60	Edelstahl matt	Gr.	102,94 €	122,50 €
23859	1955/2082/3133.PZW-F1	silberfarben eloxiert	Gr.	73,19 €	87,10 €
23860	1955/2082/3133.PZW-F4	bronzefarbig eloxiert	Gr.	77,39 €	92,10 €

Schmalrahmen Halbgarnitur Innen 1955/2082



Technische Details:

Entfernung 92 mm PZ
für 8 mm Vierkant
Drücker fest/drehbar gelagert mit Hochhaltefeder
Innenschild ohne Stütznocken
verdeckt liegend verschraubt
ohne Befestigungsmaterial
(Befestigungszubehör siehe Seite 96)

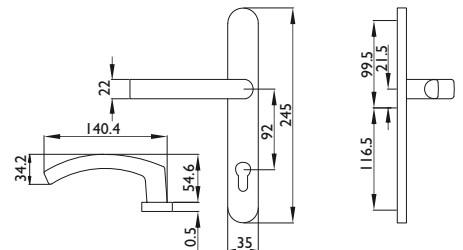

Nummer	Artikelnummer	Oberfläche	ME	o. MwSt.	inkl. MwSt.
23867	1955/2082.IN/HALB.PZ-17	weiß 9016	Gr.	27,64 €	75,30 €
23869	1955/2082.IN/HALB.PZ-18	PVD messingfarben	Gr.	40,84 €	48,60 €
23868	1955/2082.IN/HALB.PZ-36	braun 8019	Gr.	27,64 €	75,30 €
23864	1955/2082.IN/HALB.PZ-60	Edelstahl matt	Gr.	46,89 €	55,80 €
23865	1955/2082.IN/HALB.PZ-F1	silberfarben eloxiert	Gr.	34,78 €	41,39 €
23866	1955/2082.IN/HALB.PZ-F4	bronzefarbig eloxiert	Gr.	36,72 €	92,10 €

Haustürbeschläge

Rohrrahmenbeschlag 2082

Schmalrahmen Halbgarnitur Außen I955/2082



Technische Details:

Entfernung 92 mm PZ
für 8 mm Vierkant
Drücker fest/drehbar gelagert mit Hochhaltefeder
Außenschild mit Stütznocken
verdeckt liegend verschraubt (3 Schrauben M6)
ohne Befestigungsmaterial
(Befestigungszubehör siehe Seite 96)

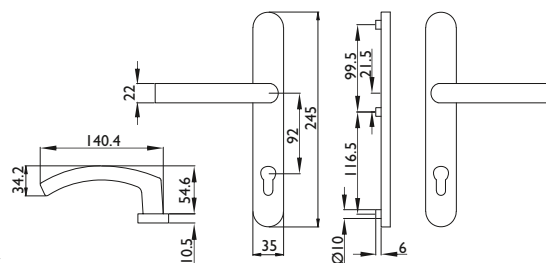

Nummer	Artikelnummer	Oberfläche	ME	o. MwSt.	inkl. MwSt.
23873	I955/2085.AUS/HALB.PZ-17	weiß 9016	Grt.	30,67 €	36,50 €
23875	I955/2085.AUS/HALB.PZ-18	PVD messingfarben	Grt.	43,94 €	52,30 €
23874	I955/2085.AUS/HALB.PZ-36	braun 8019	Grt.	30,67 €	36,50 €
23870	I955/2085.AUS/HALB.PZ-60	Edelstahl matt	Grt.	50,08 €	59,60 €
23871	I955/2085.AUS/HALB.PZ-F1	silberfarben eloxiert	Grt.	37,73 €	44,90 €
23872	I955/2085.AUS/HALB.PZ-F4	bronzefarbig eloxiert	Grt.	38,82 €	46,20 €

Schmalrahmen Drückergarnitur (Außen nieder) I956/2082



Technische Details:

Entfernung 92 mm PZ
für 8 mm Vierkant
Drücker fest/drehbar gelagert mit Hochhaltefeder
Außenschild mit Stütznocken
verdeckt liegend verschraubt (3 Schrauben M6)
ohne Befestigungsmaterial
(Befestigungszubehör siehe Seite 96)

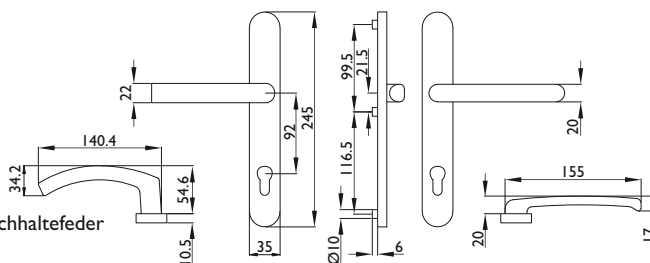

Nummer	Artikelnummer	Oberfläche	ME	o. MwSt.	inkl. MwSt.
23849	I956/2082.PZ-17	weiß 9016	Grt.	51,00 €	60,70 €
23851	I956/2082.PZ-18	PVD messingfarben	Grt.	78,40 €	93,30 €
23850	I956/2082.PZ-36	braun 8019	Grt.	51,00 €	60,70 €
23847	I956/2082.PZ-F1	silberfarben eloxiert	Grt.	66,30 €	78,90 €
23848	I956/2082.PZ-F4	bronzefarbig eloxiert	Grt.	69,32 €	82,50 €

Schmalrahmen Halbgarnitur (Außen nieder) 1956/2082



Technische Details:

Entfernung 92 mm PZ
für 8 mm Vierkant
Drücker fest/drehbar gelagert mit Hochhaltefeder
Außenschild mit Stütznocken
verdeckt liegend verschraubt (3 Schrauben M6)
ohne Befestigungsmaterial
(Befestigungszubehör siehe Seite 96)

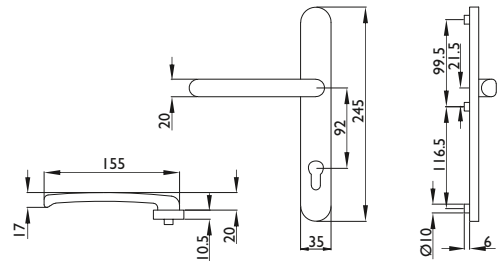

Nummer	Artikelnummer	Oberfläche	ME	o. MwSt.	inkl. MwSt.
23878	1956/2082.AUS/HALB.PZ-17	weiß 9016	Grt.	30,67 €	36,50 €
23880	1956/2082.AUS/HALB.PZ-18	PVD messingfarben	Grt.	43,94 €	52,30 €
23879	1956/2082.AUS/HALB.PZ-36	braun 8019	Grt.	30,67 €	36,50 €
23876	1956/2082.AUS/HALB.PZ-F1	silberfarben eloxiert	Grt.	37,73 €	44,90 €
23877	1956/2082.AUS/HALB.PZ-F4	bronzefarbig eloxiert	Grt.	38,82 €	46,20 €

Schmalrahmen Knopfschild 2082/3132 PZW



Technische Details:

Entfernung 92 mm PZ
Knopf links rechts verstellbar
Außenschild mit Stütznocken
verdeckt liegend verschraubt (3 Schrauben M6)
ohne Befestigungsmaterial
(Befestigungszubehör siehe Seite 96)

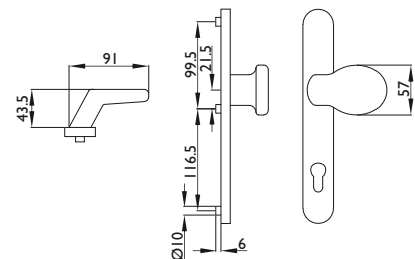

Nummer	Artikelnummer	Oberfläche	ME	o. MwSt.	inkl. MwSt.
23884	2082/3132.PZW-17	weiß 9016	Grt.	33,69 €	40,10 €
23886	2082/3132.PZW-18	PVD messingfarben	Grt.	47,98 €	57,10 €
23885	2082/3132.PZW-36	braun 8019	Grt.	33,69 €	40,10 €
23881	2082/3132.PZW-60	Edelstahl matt	Grt.	57,05 €	67,90 €
23882	2082/3132.PZW-F1	silberfarben eloxiert	Grt.	36,72 €	43,70 €
23883	2082/3132.PZW-F4	bronzefarbig eloxiert	Grt.	37,73 €	44,90 €

Haustürbeschläge

Rohrrahmenbeschlag 2082

Schmalrahmen Griffschild 2082/3133 PZW



Technische Details:

Entfernung 92 mm PZ
Griff links rechts verstellbar
für 8 mm Vierkant
Außenschild mit Stütznocken
verdeckt liegend verschraubt (3 Schrauben M6)
ohne Befestigungsmaterial

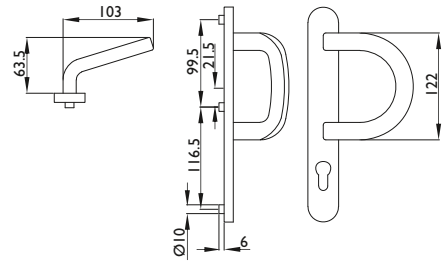

Nummer	Artikelnummer	Oberfläche	ME	o. MwSt.	inkl. MwSt.
23890	2082/3133.PZW-17	weiß 9016	Grt.	38,82 €	46,20 €
23892	2082/3133.PZW-18	PVD messingfarben	Grt.	57,05 €	67,90 €
23891	2082/3133.PZW-36	braun 8019	Grt.	38,82 €	46,20 €
23887	2082/3133.PZW-60	Edelstahl matt	Grt.	60,16 €	71,60 €
23888	2082/3133.PZW-F1	silberfarben eloxiert	Grt.	40,84 €	48,60 €
23889	2082/3133.PZW-F4	bronzefarbig eloxiert	Grt.	42,94 €	51,10 €

Befestigungs-Set für 2082 für Schmalrahmen Drückergarnituren

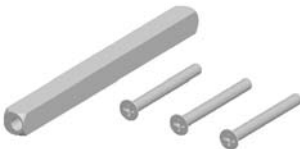

bestehend aus:
- 1 x Vierkantstift 8 mm
- 3 x Gewindeschrauben M6

Nummer	Artikelnummer	Türstärke	ME	o. MwSt.	inkl. MwSt.
23898	4382/DG.59/65	59 - 65 mm	Set	2,44 €	2,90 €
23899	4382/DG.64/70	64 - 70 mm	Set	2,54 €	3,02 €
23900	4382/DG.69/75	69 - 75 mm	Set	2,62 €	3,12 €
23901	4382/DG.74/80	74 - 80 mm	Set	2,62 €	3,12 €
23902	4382/DG.79/85	79 - 85 mm	Set	2,73 €	3,25 €
42281	4382/DG.84/90	84 - 90 mm	Set	2,73 €	3,25 €

Befestigungs-Set für 2082 für Schmalrahmen Wechselgarnituren



bestehend aus:
- 1 x Vierkantstift 8 mm
- 3 x Gewindeschrauben M6

Nummer	Artikelnummer	Türstärke	ME	o. MwSt.	inkl. MwSt.
23893	4382/WG.59/65	59 - 65 mm	Set	2,22 €	2,64 €
23894	4382/WG.64/70	64 - 70 mm	Set	2,22 €	2,64 €
23895	4382/WG.69/75	69 - 75 mm	Set	2,32 €	2,76 €
23896	4382/WG.74/80	74 - 80 mm	Set	2,32 €	2,76 €
23897	4382/WG.79/85	79 - 85 mm	Set	2,32 €	2,76 €
42282	4382/WG.84/90	84 - 90 mm	Set	2,32 €	2,76 €

Befestigungs-Set für 2082 für Schmalrahmen Drückergarnituren (Drücker außen nieder)



bestehend aus:
- 1 x Vierkantstift 8 mm
- 3 x Gewindeschrauben M6

Nummer	Artikelnummer	Türstärke	ME	o. MwSt.	inkl. MwSt.
23903	4382/DGN.59/65	59 - 65 mm	Set	2,54 €	3,02 €
23904	4382/DGN.64/70	64 - 70 mm	Set	2,54 €	3,02 €
23905	4382/DGN.69/75	69 - 75 mm	Set	2,54 €	3,02 €
23906	4382/DGN.74/80	74 - 80 mm	Set	2,62 €	3,12 €
23907	4382/DGN.79/85	79 - 85 mm	Set	2,62 €	3,12 €

Haustürbeschläge

Rohrrahmenbeschlag 2083

Schmalrahmen
Halbgarnitur
1817/2083
Edelstahl matt



Technische Details:

Entfernung 92 mm PZ
 für 8 mm Vierkant
 Drücker fest/drehbar gelagert mit Hochhaltefeder
 Innenschild ohne Stütznocken / Außenschild mit 10 mm Stütznocken
 verdeckt liegend verschraubt
 ohne Befestigungsmaterial
 (Befestigungszubehör siehe Seite 96)

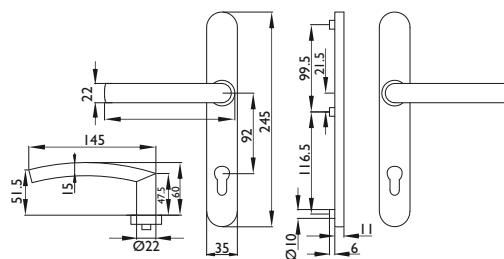

Nummer	Artikelnummer	Ausführung	ME	o. MwSt.	inkl. MwSt.
32973	1817/2083.AUS/HALB.PZ-60	Halbgarnitur Aussen	Grt.	37,05 €	44,10 €
32972	1817/2083.IN/HALB.PZ-60	Halbgarnitur Innen	Grt.	37,05 €	44,10 €

Schmalrahmen
Halbgarnitur
1957/2083
Edelstahl matt



Technische Details:

Entfernung 92 mm PZ
 für 8 mm Vierkant
 Drücker fest/drehbar gelagert mit Hochhaltefeder
 Innenschild ohne Stütznocken / Außenschild mit 10 mm Stütznocken
 verdeckt liegend verschraubt
 ohne Befestigungsmaterial
 (Befestigungszubehör siehe Seite 96)

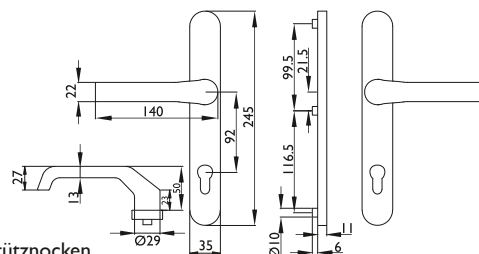

Nummer	Artikelnummer	Ausführung	ME	o. MwSt.	inkl. MwSt.
32975	1957/2083.AUS/HALB.PZ-60	Halbgarnitur Aussen	Grt.	37,05 €	44,10 €
32974	1957/2083.IN/HALB.PZ-60	Halbgarnitur Innen	Grt.	54,03 €	64,30 €



DORCAS

Technische Erläuterung

N



Elektrischer Türöffner
ohne Besonderheiten

ND

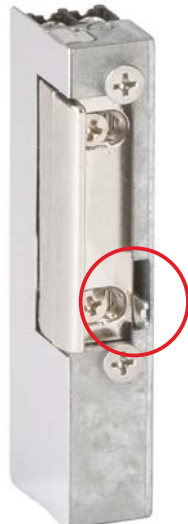

Mechanische
Entriegelung

A



Mechanischer
Arretierungsstift

AD



Mechanische Entriegelung
und Arretierungsstift

U2

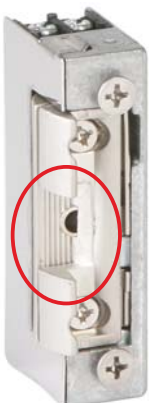

Fallenteil Aussparung

TOP

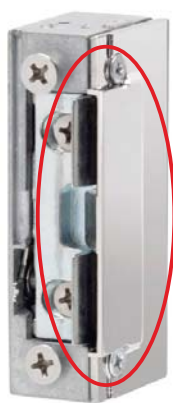

Schutzblech

N

Bei Funktion N ist der Türöffner bei Kontaktgabe entriegelt.

D

Entriegelungsmechanismus D zur manuellen Daueröffnung des Türöffners. Der Betätigungshebel befindet sich hinter dem Fallstück.

A

Mechanische Arretierung mit Arretierstift in der Falle. Ermöglicht ein zeitversetztes Öffnen der Tür. Ein mit einer Arretierungsfunktion ausgestatteter Öffner bleibt nach einer elektrischen Betätigung geöffnet, bis die Tür selbst geöffnet wird. Diese Funktion wird u.A. benötigt, wenn zwei Türöffner gleichzeitig betätigt, aber die Türen nacheinander geöffnet werden.

Aa

Elektrische Arretierung: Funktion wie A, jedoch ohne Arretierstift, so dass eine leichtere Einstellmöglichkeit zwischen Falle und Verriegelung gewährleistet ist. Ein kurzer Ansteuerungsimpuls ist erforderlich.

AC

Wechselspannung: Bei Betätigung ist ein Summton hörbar.

Arbeitsstrom

Der Türöffner wird nur während der elektrischen Ansteuerung betätigt.

Ruhestrom

Der Öffner wird durch die permanente Bestromung geschlossen gehalten und öffnet nur bei der Stromunterbrechung. Bei Verwendung des Öffners z.B. in Fluchtwegen öffnet sich die Tür bei Stromausfall selbst.

Dauerfunktion

Bei dieser Sonderfunktion kann mittels einer zweiten Spule eine dauerhafte Entriegelungsfunktion elektrisch geschaltet werden. (Sonderöffner)

Verriegelungs Vorspannung

Ist die Kraft die maximal auf die Tür und somit über den Schnapper auf den Türöffner wirken darf, damit dieser die Tür nicht von selbst aufspringen lässt, sobald er entriegelt ist.

DC

Gleichspannung: bei Betätigung ist **kein** Summton hörbar.

N400

N400 entspricht einer Arbeitsstromfunktion und ist ausschließlich in Gleichstrom 12 + 24 Volt lieferbar. N412 bedeutet 12 Volt (N424 entsprechend 24V)

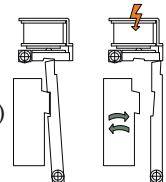

N500

N500 entspricht einer Ruhestromfunktion, d.h. die Tür bleibt nur bei Unterbrechung der Stromversorgung geöffnet. Nur in 12 + 24 Volt Gleichstrom lieferbar. N512 bedeutet 12 Volt (N524 entsprechend 24V)

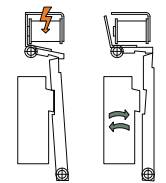

Fallenteil U2

Fallenteile mit Aussparung z.B. für eine Fallenrutsche im Schließblech Sonderkonstruktionen auf Anfrage möglich

verstellbares Fallenteil Flex

Das FLEX-System erlaubt es nach der Installation die Schließfunktion exakt einzustellen und eine korrekte Funktion zu gewährleisten. Den Zusatz FLEX der Artikel-Nr. beifügen.

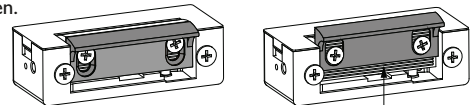

Betriebstemperatur

Die elektrischen Daten sind gültig bei Normaltemperatur mit einer Abweichung von +/- 15% gültig.

100 % ED

ED = Einschaltdauer bedeutet, das bei ruhestrombetätigten Türöffnern mittels einer Zeitschaltuhr eine permanente Öffnungsfunktion gewährleistet ist.

Radial öffnende Falle

Diese benötigen im Profil weniger Platz für das Fallstück, haben jedoch einen geringer Verstellbereich.

Beispiel:

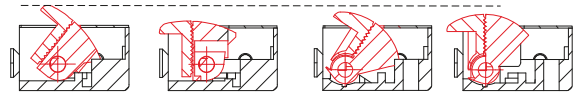

Serie 42 nicht radial öffnend

Serie 43 radial öffnend

Inhaltsverzeichnis

Türöffner Radialfalle

 <p>Serie 99-1 Universaltüröffner symmetrisch mit minimaler Einbaubreite</p> <p>ab Seite 104</p>	 <p>Serie 99-2 Universaltüröffner symmetrisch mit minimaler Einbaubreite</p> <p>Seite 105</p>	 <p>Serie 99 TOP Universaltüröffner symmetrisch minimale Einbaumaße</p> <p>Seite 106</p>	 <p>Serie 41 Universaltüröffner symmetrisch minimale Einbaumaße</p> <p>Seite 107</p>
--	---	--	--

 <p>Serie 43 asymmetrisch mit minimaler Einbaubreite für schmale Profile</p> <p>Seite 108</p>	 <p>Serie 44 symmetrisch 21 mm Einbaubreite</p> <p>Seite 109</p>	 <p>Serie 49 symmetrisch Kabel mit Quetschverbinder 17 mm Einbaubreite</p> <p>Seite 110</p>
--	---	---

Türöffner Schwenkfalle

 <p>Serie 42 asymmetrisch mit minimaler Einbaubreite für schmale Profile</p> <p>Seite 111</p>	 <p>Serie 45 Standard - Türöffner asymmetrisch 21 mm Einbaubreite</p> <p>Seite 112</p>	 <p>Serie 60 Kastenschloss - Türöffner</p> <p>Seite 113</p>
 <p>Serie 62 wasserspritzgeschützt mit Kabelanschluss asymmetrisch</p> <p>Seite 114</p>	 <p>Zubehör Flachschießblech Winkelschießblech Kabelübergang Federkontakte</p> <p>ab Seite 115</p>	

Bitte beachten Sie, das Artikel die nicht als Lagerware bezeichnet sind voraussichtlich ca. 4 Wochen Lieferzeit benötigen.

Die Angaben zu Standard - Widerstand und Stromstärke in den technischen Details betreffen unsere Lagerware, somit sind andere Varianten (N-ND-A-AD) aus der unteren technischen Tabelle keine Lagerware.

Serie 99-I symmetrischer Türöffner Falle radial öffnend

Technische Details :

- Standard = 43 Ohm / 10 - 24 V AC
- Zugkraft von 3750 N
- Testzyklen: 200.000 bei 120NM Vorlast
- Betriebstemperatur: -15 °C bis +40 °C
- durch symmetrische Bauart
R/L verwendbar
- 16 mm Baubreite
- radiale Fallenfunktion
- verstellbarer Fallenschlag FLEX +2 -1 mm
- mit manueller Entriegelung D

Nummer	Artikelnummer	Ausführung	o. Mwst.	incl. Mwst.
28808	D-99. I/ND/FLEX	mit Entriegelung	44,20 €	52,60 €
26670	D-99. I/ND.U2/FLEX	mit Entriegelung Fallenteil Aussparung	54,95 €	65,40 €

Dick gedruckte Artikel sind Lagerware / vorbehaltlich Zwischenverkauf

Preise per Stück

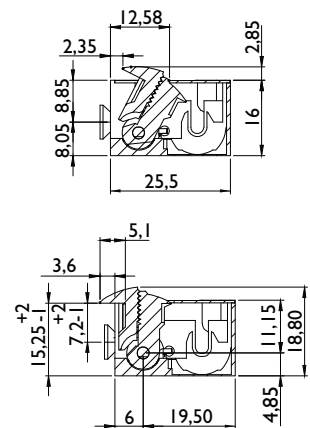
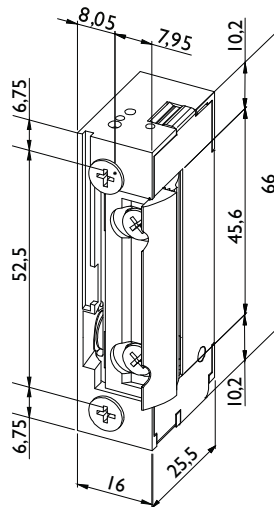

Elektrische Türöffner

Serie 99-2 symmetrischer Türöffner Falle radial öffnend

Technische Details :

- Standard = 43 Ohm / 10 - 24V AC
- Zugkraft von 3750 N
- Testzyklen: 200.000 bei 120NM Vorlast
- Betriebstemperatur: -15 °C bis +40 °C
- durch symmetrische Bauart
R/L verwendbar
- 16 mm Baubreite
- radiale Fallenfunktion
- verstellbarer Fallenschlag FLEX +2 -1 mm
- mit manueller Entriegelung D

Nummer	Artikelnummer	Ausführung	o. Mwst.	incl. Mwst.
24859	D-99.2/ND/FLEX	mit Entriegelung	41,34 €	49,20 €
27232	D-99.2/N.U2/FLEX	ohne Entriegelung Fallenteil Aussparung	51,17 €	60,90 €
24860	D-99.2/ND.U2/FLEX	mit Entriegelung Fallenteil Aussparung	52,18 €	62,10 €

Dick gedruckte Artikel sind Lagerware / vorbehaltlich Zwischenverkauf

Preise per Stück

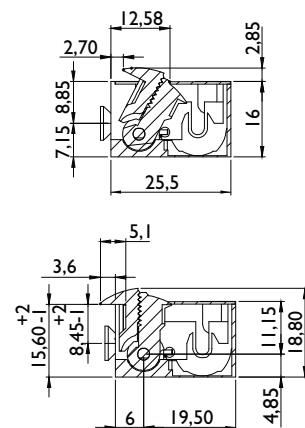
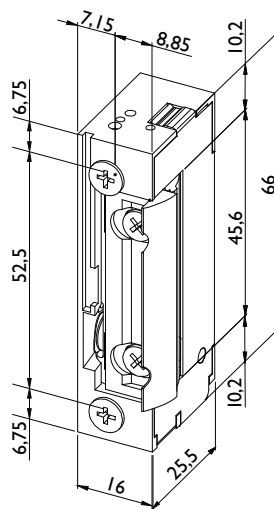

Serie 99 TOP symmetrischer Türöffner Falle radial öffnen

Nummer	Artikelnummer	Ausführung	o. Mwst.	incl. Mwst.
42091	D-99.1/ND.NEU/FLEX/TOP	mit Entriegelung	51,09 €	60,80 €

Dick gedruckte Artikel sind Lagerware / vorbehaltlich Zwischenverkauf

Preise per Stück

Technische Details :

- Standard = 43 Ohm /
10 - 24V DC, 12VDC
- Zugkraft von 3230 N
- Testzyklen 400.000
- Betriebstemperatur: -15 °C bis +40 °C
- durch symmetrische Bauart
R/L verwendbar;
- 20,3 mm Baubreite
- radialer Fallenfunktion
- verstellbarer Fallenschlag FLEX +1 -2 mm
- mit manueller Entriegelung D

- **minimale Einbaubreite,
keine Zargenaussparung
im Fallenklappbereich notwendig.**

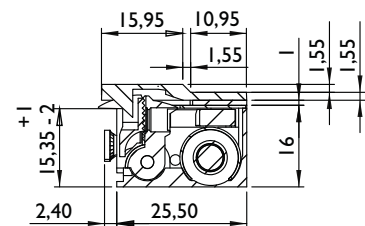
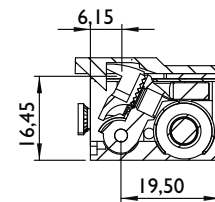
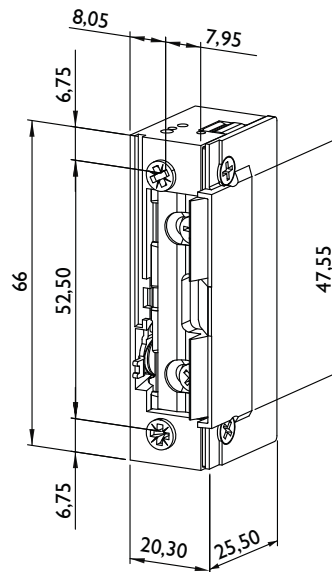

Elektrische Türöffner

Serie 41 symmetrischer Türöffner Falle radial öffnend

Technische Details :

- Standard = 8 Ohm / 8 - 12V AC
- Zugkraft von 3000 N
- Testzyklen 200.000
- Betriebstemperatur -15°C bis +40°C
- durch symmetrische Bauart R/L verwendbar
- 16,5 mm Baubreite
- radiale Fallenfunktion
- Fallenverstellung 2 mm
- verstärkte Feder
- Fallenteil vernickelt satiniert



Nummer	Artikelnummer	Ausführung	o. Mwst.	incl. Mwst.
02710	D-41.A/FLEX	mit Arretierung	64,36 €	76,60 €
02661	D-41.AD/FLEX	mit Arretierung mit Entriegelung	68,90 €	82,00 €
02641	D-41.N/FLEX	ohne Entriegelung	58,06 €	69,10 €
23541	D-41.N/FLEX.U2	ohne Entriegelung Fallenteil Aussparung	59,49 €	70,80 €
05405	D-41.ND/FLEX	mit Entriegelung	60,33 €	71,80 €
09291	D-41.ND/FLEX.U2	mit Entriegelung Fallenteil Aussparung	61,84 €	73,60 €
37725	D-41.N/412/FLEX	Niedrigstromfunktion	65,37 €	77,80 €
25022	D-41.N/424/FLEX	Niedrigstromfunktion	65,37 €	77,80 €
23542	D-41.N/512/FLEX	Ruhestromfunktion	89,83 €	106,90 €
25313	D-41.N/512/FLEX.U2	Ruhestromfunktion	93,27 €	111,00 €
25021	D-41.N/524/FLEX	Ruhestromfunktion	93,27 €	111,00 €

Dick gedruckte Artikel sind Lagerware / vorbehaltlich Zwischenverkauf

Preise per Stück

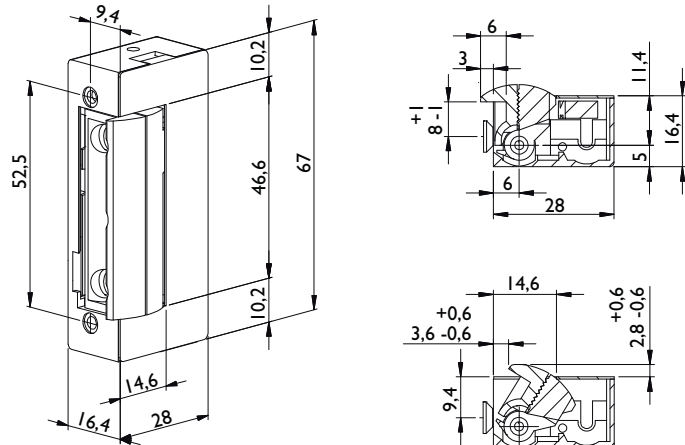

Serie 43 asymmetrischer Türöffner Falle radial öffnend

Technische Details :

- Standard = 8 Ohm / 8 - 12V AC
- Zugkraft von 1500 N
- Testzyklen 200.000
- Betriebstemperatur -15°C bis +40°C
- asymmetrische Bauart
- 16,5 mm Baubreite
- radiale Fallenfunktion
- Fallenverstellung 2 mm
- verstärkte Feder
- Fallenteil vernickelt satiniert



Nummer	Artikelnummer	Ausführung	o. Mwst.	incl. Mwst.
05382	D-43.A/FLEX.L	mit Arretierung	54,87 €	65,30 €
05383	D-43.A/FLEX.R	mit Arretierung	54,87 €	65,30 €
05404	D-43.AD/FLEX.L	mit Arretierung mit Entriegelung	57,56 €	68,50 €
05384	D-43.AD/FLEX.R	mit Arretierung mit Entriegelung	57,56 €	68,50 €
06016	D-43.N/FLEX.L	ohne Entriegelung	48,48 €	57,70 €
06017	D-43.N/FLEX.R	ohne Entriegelung	48,48 €	57,70 €
05929	D-43.ND/FLEX.L	mit Entriegelung	51,17 €	60,90 €
05930	D-43.ND/FLEX.R	mit Entriegelung	51,17 €	60,90 €
01982	D-43.ND/FLEX/U2.L	mit Entriegelung Fallenteil Aussparung	57,64 €	68,60 €
01987	D-43.ND/FLEX/U2.R	mit Entriegelung Fallenteil Aussparung	57,64 €	68,60 €
25652	D-43.N/412/FLEX.L	Niedrigstromfunktion	62,52 €	74,40 €
25653	D-43.N/412/FLEX.R	Niedrigstromfunktion	62,52 €	74,40 €
25654	D-43.N/424/FLEX.L	Niedrigstromfunktion	64,45 €	76,70 €
25655	D-43.N/424/FLEX.R	Niedrigstromfunktion	64,45 €	76,70 €
23544	D-43.N/512/FLEX.L	Ruhestromfunktion	73,19 €	87,10 €
23543	D-43.N/512/FLEX.R	Ruhestromfunktion	73,19 €	87,10 €
25656	D-43.N/524/FLEX.L	Ruhestromfunktion	73,19 €	87,10 €
25657	D-43.N/524/FLEX.R	Ruhestromfunktion	73,19 €	87,10 €

Dick gedruckte Artikel sind Lagerware / vorbehaltlich Zwischenverkauf

Preise per Stück

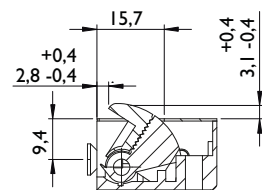
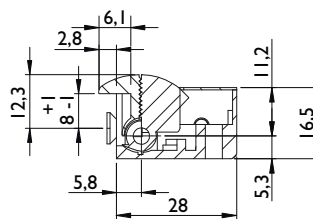
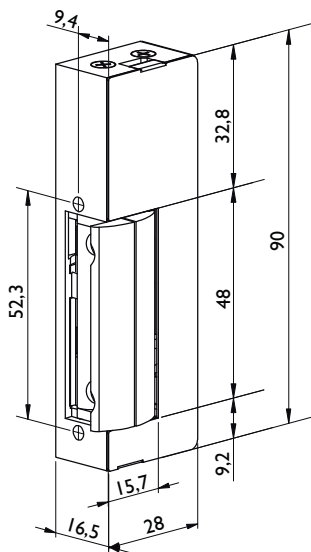

Elektrische Türöffner

Serie 44 symmetrischer Türöffner Falle radial öffnend

Technische Details :

- Standard = 8 Ohm / 6 - 12V AC
- Zugkraft von 3250 N
- Testzyklen 200.000
- Betriebstemperatur -15°C bis +40°C
- durch symmetrische Bauart
R/L verwendbar
- 20,5 mm Baubreite
- radiale Fallenfunktion
- Fallenverstellung +1 -1 mm
- verstärkte Feder
- Fallenteil vernickelt satiniert

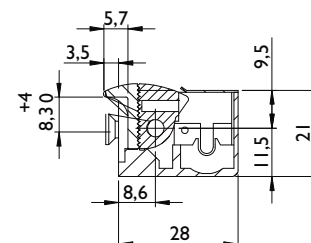
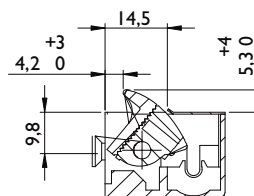
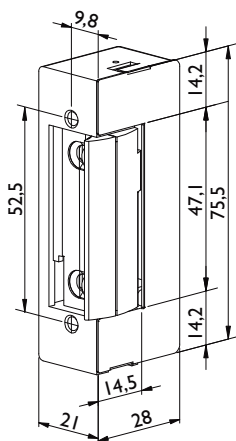

Nummer	Artikelnummer	Ausführung	o. Mwst.	incl. Mwst.
01961	D-44.A/FLEX	mit Arretierung	60,16 €	71,60 €
01960	D-44.AD/FLEX	mit Arretierung mit Entriegelung	65,12 €	77,50 €
01971	D-44.AD/FLEX/U2	mit Arretierung mit Entriegelung Fallenteil Aussparung	62,77 €	74,70 €
01956	D-44.N/FLEX	ohne Entriegelung	53,44 €	63,60 €
02061	D-44.N/FLEX/U2	ohne Entriegelung Fallenteil Aussparung	51,59 €	61,40 €
01954	D-44.ND/FLEX	mit Entriegelung	56,89 €	67,70 €
01958	D-44.ND/FLEX/U2	mit Entriegelung Fallenteil Aussparung	46,97 €	55,90 €
25664	D-44.N/412/FLEX	Niedrigstromfunktion	62,52 €	74,40 €
25665	D-44.N/424/FLEX	Niedrigstromfunktion	64,45 €	76,70 €
25666	D-44.N/512/FLEX	Ruhestromfunktion	73,19 €	87,10 €
25667	D-44.N/524/FLEX	Ruhestromfunktion	75,12 €	89,40 €
01963	D-44.ND/FLEX/ATST	Austauschstück	33,61 €	40,00 €
01968	D-44.ND/FLEX/ATST.U2	Austauschstück Fallenteil Aussparung	35,54 €	42,30 €

Dick gedruckte Artikel sind Lagerware / vorbehaltlich Zwischenverkauf

Preise per Stück

Serie 42 asymmetrischer Türöffner

Technische Details :

- Standard = 8 Ohm / 8 - 12V AC
- Zugkraft von 1650 N
- Testzyklen 200.000
- Betriebstemperatur -15°C bis +40°C
- asymmetrische Bauart
- 16,5 mm Baubreite
- Fallenverstellung 4 mm
- verstärkte Feder
- Fallenteil vernickelt satiniert

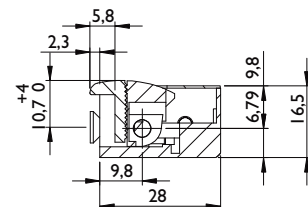
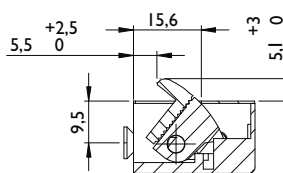
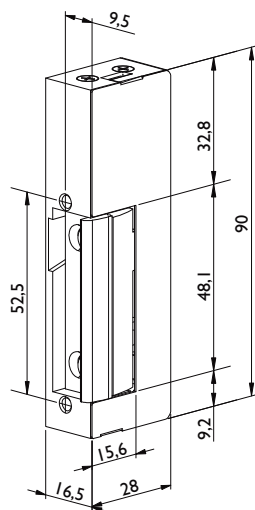

Nummer	Artikelnummer	Ausführung	o. Mwst.	incl. Mwst.
05380	D-42.A/FLEX.L	mit Arretierung	54,53 €	64,90 €
05381	D-42.A/FLEX.R	mit Arretierung	54,53 €	64,90 €
00040	D-42.AD/FLEX.L	mit Arretierung mit Entriegelung	56,38 €	67,10 €
00036	D-42.AD/FLEX.R	mit Arretierung mit Entriegelung	56,38 €	67,10 €
04940	D-42.N/FLEX.L	ohne Entriegelung	40,75 €	48,50 €
04941	D-42.N/FLEX.R	ohne Entriegelung	40,75 €	48,50 €
00035	D-42.ND/FLEX.L	mit Entriegelung	48,15 €	57,30 €
00041	D-42.ND/FLEX.R	mit Entriegelung	48,15 €	57,30 €
12903	D-42.N/FLEX/412.L	Niedrigstromfunktion	54,95 €	65,40 €
12904	D-42.N/FLEX/412.R	Niedrigstromfunktion	54,95 €	65,40 €
25668	D-42.N/FLEX/512.L	Ruhestromfunktion	80,58 €	95,90 €
25669	D-42.N/FLEX/512.R	Ruhestromfunktion	80,58 €	95,90 €
02144	D-42.ND/FLEX/ATST.L	Austauschstück	48,06 €	57,20 €
02145	D-42.ND/FLEX/ATST.R	Austauschstück	48,06 €	57,20 €

Dick gedruckte Artikel sind Lagerware / vorbehaltlich Zwischenverkauf

Preise per Stück

Elektrische Türöffner

Serie 45 symmetrischer Türöffner

Technische Details :

- Standard = 8 Ohm / 6 - 12V AC
- Zugkraft von 2550 N
- Testzyklen 200.000
- Betriebstemperatur -15°C bis +40°C
- durch symmetrische Bauart R/L verwendbar
- 21 mm Baubreite
- Fallenerstellung 4 mm
- verstärkte Feder
- Fallenteil vernickelt satiniert



Nummer	Artikelnummer	Ausführung	o. MwSt.	incl. MwSt.
05989	D-45.A/FLEX	mit Arretierung	42,18 €	50,20 €
06394	D-45.AD/FLEX	mit Arretierung mit Entriegelung	44,87 €	53,40 €
05990	D-45.N/FLEX	ohne Entriegelung	37,98 €	45,20 €
05926	D-45.ND/FLEX	mit Entriegelung	40,16 €	47,80 €
25670	D-45.N/412/FLEX	Niedrigstromfunktion	45,54 €	54,20 €
25312	D-45.N/424/FLEX	Niedrigstromfunktion	47,39 €	56,40 €
25403	D-45.N/512/FLEX	Ruhestromfunktion	63,94 €	76,10 €
25686	D-45.N/524/FLEX	Ruhestromfunktion	65,71 €	78,20 €
05928	D-45.ND/FLEX/ATST	mit Entriegelung Austauschstück	28,15 €	33,50 €

Dick gedruckte Artikel sind Lagerware / vorbehaltlich Zwischenverkauf

Preise per Stück

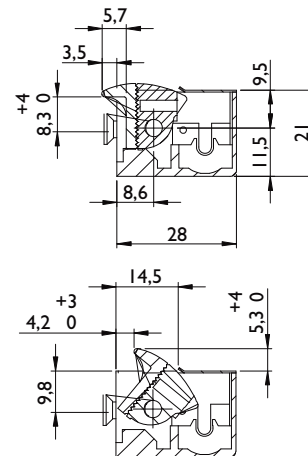
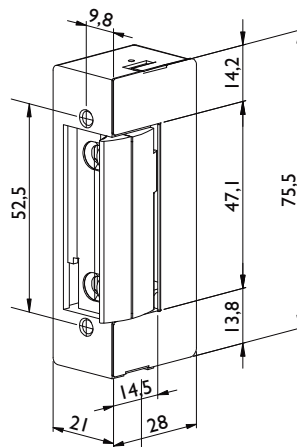

Serie 62 asymmetrischer Türöffner Wasserspritzschutz

Technische Details :

- Standard = 8 Ohm / 8 - 12V AC
- Zugkraft von 3900 N
- Testzyklen 200.000
- Betriebstemperatur -15°C bis +40°C
- asymmetrische Bauart
- mit Kabel 200 mm
- IP 65 Standard entsprechen
- 21,5 mm Baubreite
- verstärkte Feder
- Fallenteil vernickelt satiniert

Nummer	Artikelnummer	Ausführung	o. Mwst.	incl. Mwst.
17628	D-62.ND/21MM/KABE/L.L	mit Entriegelung	88,48 €	105,30 €
17629	D-62.ND/21MM/KABE/L.R	mit Entriegelung	88,48 €	105,30 €

Dick gedruckte Artikel sind Lagerware / vorbehaltlich Zwischenverkauf

Preise per Stück

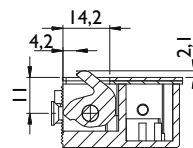
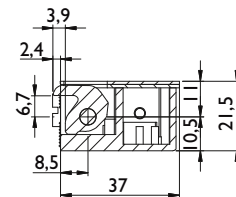
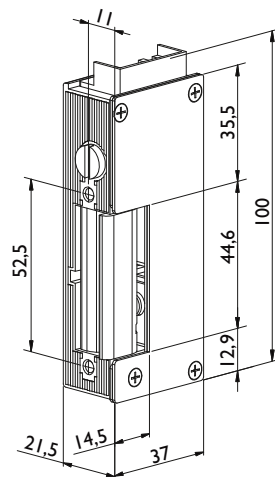

Elektrische Türöffner

Flachschließblech

Farbe : VZ (Stahl verzinkt) / geriffelt
Für Serie 62



Din Links Din Rechts

Nummer	Artikelnummer	Ausführung	o. Mwst.	incl. Mwst.
I 1507	D-SB/FL.62.L-VZ	DIN Links / kantig	16,30 €	19,40 €
I 1508	D-SB/FL.62.R-VZ	DIN Rechts / kantig	16,30 €	19,40 €

Dick gedruckte Artikel sind Lagerware / vorbehaltlich Zwischenverkauf

Preise per Stück

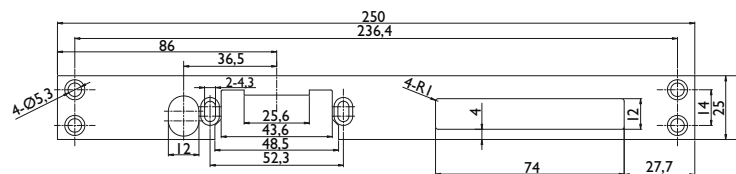

Winkelschließblech

Farbe : LI (Limba)
Für Serie 41/42/43/44/45/99



Din R. Din L. Din R. Din L.

Nummer	Artikelnummer	Ausführung	o. Mwst.	incl. Mwst.
05980	D-SB/101.IW.L-LI	DIN Links, kantig	9,95 €	11,85 €
05981	D-SB/102.IW.R-LI	DIN Rechts, kantig	9,95 €	11,85 €
05987	D-SB/103.IW.L-LI	DIN Links, abgerundet	11,09 €	13,20 €
05988	D-SB/104.IW.R-LI	DIN Rechts, abgerundet	11,09 €	13,20 €

Dick gedruckte Artikel sind Lagerware / vorbehaltlich Zwischenverkauf

Preise per Stück

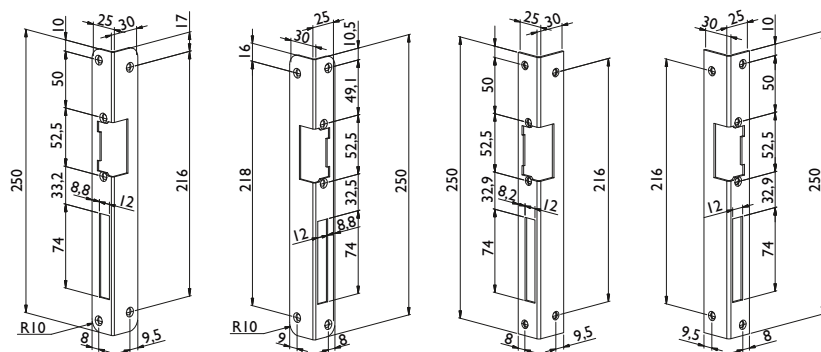

Kabelübergang

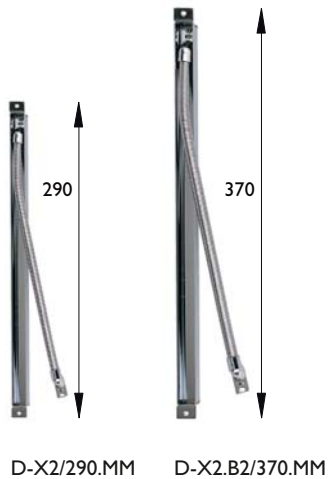

D-X2/290.MM

D-X2.B2/370.MM

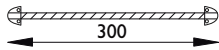

D-X1/300.MM

Nummer	Artikelnummer	Ausführung	o. MwSt.	incl. MwSt.
08350	D-X1/300.MM	sichtbarer Kabelübergang	34,20 €	40,70 €
08347	D-X2/290.MM	unsichtbarer Kabelübergang	70,75 €	84,20 €
08351	D-X2.B2/370.MM	unsichtbarer Kabelübergang	122,26 €	145,50 €

Dick gedruckte Artikel sind Lagerware / vorbehaltlich Zwischenverkauf

Preise per Stück

Federkontakte



D-2C



D-3C

Nummer	Artikelnummer	Ausführung	o. MwSt.	incl. MwSt.
08348	D-2C	2 Federkontakte Grau	17,81 €	21,20 €
08013	D-2C.N	2 Federkontakte Schwarz	22,26 €	26,50 €
08349	D-3C	3 Federkontakte Grau	26,80 €	31,90 €

Preise per Stück

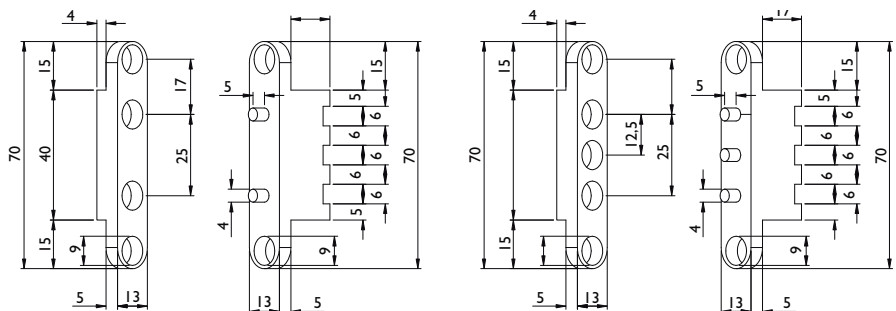

Pflegehinweise

Edelstahl ist zwar weitgehend rostfrei aber keineswegs pflegefrei !

Hermat Edelstahl - Beschläge werden aus Aisi 304 bzw. Aisi 316 rostfreiem Edelstahl hergestellt.

Die Beschläge werden ständig nach den Kriterien der DIN EN 1670 im Salzsprühstestverfahren geprüft. Diese Europäische Norm legt die Anforderungen an das Korrosionsverhalten von Schließern und Baubeschlägen für Türen, Tore, Fenster fest. Diese Europäische Norm enthält eine Klassifizierung des Korrosionsverhaltens von Baubeschlägen nach der neutralen Salzsprühnebelprüfung (ISO 9227).

Unsere eigene Salzsprühstestanlage sorgt hierbei für einen gleichbleibenden Qualitätsstandard.

Handelsüblicher Edelstahl mit der Material-Bezeichnung 1.4301, oder Aisi 304, gilt als rostfrei und wird deshalb auch als „Edelstahl – rostfrei“ bezeichnet. Eisen und Stahl rosten bekanntlich, weil das Eisen mit dem Sauerstoff aus der Umgebung rotes Eisenoxid bildet. Edelstahl besteht zum größten Teil ebenfalls aus Eisen. Jedoch bilden die Legierungsbestandteile von Edelstahl, insbesondere Chrom, zusammen mit dem Sauerstoff Oxide, die das Eisen vor einer Reaktion mit dem Umgebungssauerstoff schützen. In der Praxis wurde immer wieder von Reklamationen berichtet, bei denen Edelstahl rostet. Dabei treten folgende Ursachen besonders häufig auf:

Lagern sich Stahl- oder Eisenpartikel auf der Edelstahloberfläche ab, was z.B. durch Abrieb oder das Bearbeiten von Eisen bzw. Stahl in unmittelbarer Nähe von Edelstahl vorkommen kann, bilden diese eine Art Keimzelle für Rost an der Oberfläche des Edelstahls.

Im Außenbereich sind in der Luft viele Schwebestoffe mit Eisenpartikeln vorhanden. Setzen sich diese Partikel auf Edelstahl, so entsteht der sogenannte Flugrost. Wird dieser Flugrost nicht bald entfernt, zerstört dieser Rost die Oxidschicht der Edelstahloberfläche und es entsteht Korrosion an der Oberfläche des Stoßgriffes.

Ergebnis: der Edelstahl rostet lokal an der Oberfläche.

Unser Tipp:

Wenn Sie 2 - 3 mal im Jahr Ihre wertvollen Edelstahlfächen mit einem geeigneten Edelstahl - Pflegemittel behandeln, werden Sie lange Freude an Ihrem Edelstahl – Beschlag haben. Flugrostbildung wird somit vermieden.

Alle **Hölzer** der HERMAT - Holz - Stossgriffe stammen aus heimischen Wäldern. Wir haben bewusst auf den Einsatz von Tropenhölzern verzichtet.

Alle Hölzer sind gewachst und geölt. Dadurch wird eine Rissbildung verhindert. Viele Holz - Stoßgriffe werden auch in lackierter Oberfläche angeboten. Aber selbst mit einem Bootslack lackierte Griffe, können durch den Einsatz im Außenbereich schon bald Risse aufweisen. Durch die Lackierung ist eine nachträgliche Behandlung des Griffes nur schwer möglich. Deshalb werden HERMAT - Stoßgriffe ausschließlich in geölter und gewachster Ausführung ausgeliefert.

Diese Griffe sind natürlich nicht pflegefrei. Holz ist ein Naturprodukt, und so verhält sich das Holz auch, wenn es im Außenbereich Wind und Wetter ausgesetzt ist. Deshalb empfehlen wir, HERMAT Holzgriffe von Zeit zu Zeit mit einem geeigneten Holzpflegemittel zu behandeln.

Wir empfehlen hierzu unser Holz - Pflege -Set Nr. 25252. Dieses Set enthält zum einen 250 ml Pflege - Öl, so wie ein Multitex Viskose Poliertuch, welches für den Einsatz auf Holz speziell entwickelt wurde.

Das ist drin: Leinöl, Wundbenzin.

Das Gute daran: Dieses hochwertige PFLEGEÖL frischt geölte Holzoberflächen wieder auf und verleiht einen widerstandsfähigen, schmutz- und wasserabweisenden Schutzfilm.

So wird's gemacht

PFLEGEÖL mit dem Multitex Viskose Poliertuch in Holztexturrichtung auftragen. Die Fläche je nach Beanspruchung von Zeit zu Zeit nachölen.

Gut zu wissen

Die behandelten Flächen erfüllen die DIN EN 71, Teil 3 (für Kinderspielzeug geeignet) und DIN V53160 (speichel- und schweißecht). Benutzte Tücher wegen möglicher Selbstentzündung mit Wasser tränken und entsorgen.



HERMAT BESCHLAGDESIGN

SORTIMENTSÜBERSICHT



STANGENGRIFFE FÜR EINGANGS- & SCHIEBETÜREN

Griffsysteme für Hauseingangstüren, Glas- oder Holz-Schiebetüren. Befestigungslösungen für einseitige oder paarweise Montage an allen marktüblichen Türmaterialien. Ihr Partner vom Fach informiert Sie gerne ausführlich oder Sie finden Details und eine Vielzahl weiterer Designs unter www.herमत.de.



SICURA FÜR EINGANGSTÜREN

Schutz - Langschildgarnituren geprüft nach Schutzklasse ES 1. Ausführung Edelstahl matt, Griff frei wählbar (Abb. zeigt Ausf. PZW mit Knopf und Griff BASIC 02)



BESCHLAGDESIGN ACCESSOIRES

Ergänzend zu unserem umfassenden Sortiment an Türbeschlägen, haben wir eine große Vielfalt von zugehörigen Accessoires im Programm, wie z.B. passende Fenstergriffe oder Türstopper.



ZERTIFIZIERTE BESCHLAGSYSTEME

für den Wohn- und Objektbereich nach EN 1906, DIN 18273 FH und EN 179



BESCHLAGDESIGN FÜR INNENTÜREN

Für Innentüren bieten wir ein umfangreiches Sortiment an Designbeschlägen, das Gestaltungsmöglichkeiten von klassisch bis modern umfasst.

In geprüften, zertifizierten Montagetechniken, die auf den jeweiligen Einsatz an den Türen und deren Benutzungshäufigkeit angepasst sind.



VERSAILLES
1060.2069-21HE

VISION
1125.2331-63

BASIC-07
1807.2336-60





VETRO SCHIEBETÜRSYSTEME

verbinden Räume mehr denn sie zu verschließen und sind für den Einsatz von Ganzglastüren wie auch von Holztüren gleichermaßen geeignet. Vielfältige Detaillösungen passen sich der modernen Wohn- und Geschäftsräumgestaltung harmonisch an.

Alle Beschläge der Serien SAN REMO und TORBOLE (Edelstahl), jeweils inkl. Safe-Close sind Funktionsgeprüft nach EN 1527:1998 Dauerfunktion Klasse 6 (100.000 Betätigungszyklen, der höchsten Prüfklasse) bei 60 bzw. 80 kg Türgewicht.

SAFECLOSE

Optional auch mit SafeClose Technik für sanftes und sicheres Schließen

VETRO GLASBESCHLÄGE

Glastürschlösser und Zubehör für Drehtüren im privaten wie gleichermaßen auch im Objektbereich. Ergänzt um Beschläge für Ganzglasanlagen bieten sie ein weites Gestaltungsspektrum rund um das moderne Thema Glas und Glastüre.

Die Serien Venezia, Genova u. Bari sind auch mit Magnetfalle lieferbar.*



DORCAS ELEKTRISCHE TÜRÖFFNER & ZUBEHÖR



KRONA KOBLENZ SCHIEBETÜR-BESCHLÄGE & TÜRBÄNDER



KATALOGPROGRAMM



Alle Kataloge in der aktuellen Version auch zum Download unter www.herमत.de

(Abb. Beispielhaft)

HERMAT Metallwaren GmbH Tel. +49(0)9664 / 91 35 - 0
Frohnbergstraße 23 Fax +49(0)9664 / 91 35 - 50
92256 Hahnbach info@hermat.de | www.hermat.de

Druckfehler und Änderungen vorbehalten. Preisangabe Netto bzw Brutto, inkl. der gesetzlichen,
deutschen MwSt. (19%) . Unverbindlichen Preisempfehlung. BRD Ausgabe: 08/2018. Verfügbarkeit freibleibend.
Art.-Nr. 43808