

U<sub>b</sub>-Wert  
bis zu ca.  
**0,47**  
W/(m<sup>2</sup>·K)



**RC 3 serienmäßig** bei allen  
Aluminium- und Edelstahl-  
Aluminium-Haustüren

**RC 4 serienmäßig** bei  
ThermoSafe Hybrid  
Haustüren ohne Verglasung



# Haustüren

NEU: Edelstahl-Aluminium-Haustüren ThermoPlan Hybrid und ThermoSafe Hybrid

**HÖRMANN**

# PROGRAMMÜBERSICHT



## Die Premiumklasse: ThermoCarbon

Der **Wärmedämmweltmeister unter den Aluminium-Haustüren**. Das 100 mm dicke Türblatt wird durch das Hightech-Flügelprofil aus Carbon-Glasfaser verstärkt. Damit sind ThermoCarbon Türen auch für Passivhäuser geeignet! **Ebenso überzeugend: die serienmäßige RC 3 Sicherheitsausstattung.**

Mehr Vorteile der ThermoCarbon ab Seite 26.



## Die Designklasse: ThermoPlan Hybrid ■ NEU

Die ThermoPlan Hybrid vereint alle Vorzüge der beiden Materialien Edelstahl und Aluminium. Genießen Sie die Vorteile in puncto Wärmedämmung und **serienmäßiger RC 3 Sicherheitsausstattung** sowie eine besondere Türansicht durch den **planebenen Übergang zwischen Rahmen und Türblatt.**

Mehr zu ThermoPlan Hybrid ab Seite 42.



## Die Extraklasse: ThermoSafe Hybrid ■ NEU

Die neuen ThermoSafe Hybrid Haustüren garantieren durch das Edelstahlblech auf der Türblattaußenseite hohe Flügelsteifigkeit und Formstabilität.

## Die Exklusivklasse: ThermoSafe

Unsere meistverkauften Aluminium-Haustüren ThermoSafe überzeugen mit serienmäßiger RC 3 Sicherheit und hoher Wärmedämmung.

Mehr zu ThermoSafe Hybrid und ThermoSafe ab Seite 54.



## Die Oberklasse: Thermo65

Diese preiswerten Haustüren geben Ihnen **mit serienmäßiger Mehrfachverriegelung ein sicheres Gefühl, durch die gute Wärmedämmung sparen Sie Energie** und haben eine schöne Visitenkarte für Ihr Zuhause.

Mehr zu Thermo65 ab Seite 100.



## Die Komfortklasse: TopComfort

Eine Haustür, die Ihre Ansprüche an einen **maximalen Lichteinfall dank vollflächiger Verglasung** voll und ganz erfüllt. Sie eignet sich für Ein- und Mehrfamilienhäuser. Die **große Auswahl an Motivverglasungen** bietet Ihnen darüber hinaus individuelle Gestaltungsmöglichkeiten.

Entdecken Sie alle Möglichkeiten ab Seite 114.

# MOTIVÜBERSICHT

## ThermoCarbon



Motiv 189  
Seite 31

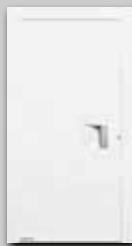

Motiv 300  
Seite 35



Motiv 301  
Seite 35



Motiv 302  
Seite 35



Motiv 304  
Seite 39



Motiv 305  
Seite 39



Motiv 306  
Seite 39



Motiv 308  
Seite 38



Motiv 309  
Seite 39



Motiv 310  
Seite 39



Motiv 312  
Seite 35



Motiv 314  
Seite 39



Motiv 504  
Seite 31



Motiv 565  
Seite 35



Motiv 568  
Seite 35



Motiv 650  
Seite 30

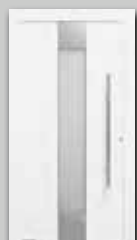

Motiv 680  
Seite 31



Motiv 686  
Seite 31



Motiv 860  
Seite 34



Motiv 862  
Seite 31



Motiv 189  
Seite 47



Motiv 501  
Seite 51



Motiv 502  
Seite 51



Motiv 503  
Seite 47



Motiv 504  
Seite 47



Motiv 505  
Seite 47



Motiv 686  
Seite 47



Motiv 860  
Seite 46



Motiv 862  
Seite 51



Motiv 867  
Seite 50



Motiv 871  
Seite 51



Motiv 872  
Seite 51

Motiv 871  
Seite 51

Motiv 872  
Seite 51



Motiv 40  
Seite 79



Motiv 189  
Seite 63



Motiv 551  
Seite 79



Motiv 583  
Seite 59



Motiv 697  
Seite 92



Motiv 860  
Seite 73

Motiv 860  
Seite 73

## ThermoPlan Hybrid

■ NEU

## Thermo



Motiv 45  
Seite 78



Motiv 65  
Seite 74



Motiv 75  
Seite 75



Motiv 110  
Seite 82



Motiv 136  
Seite 83



Motiv 140  
Seite 83



Motiv 166  
Seite 83



Motiv 173  
Seite 97



Motiv 176  
Seite 87



Motiv 402  
Seite 85

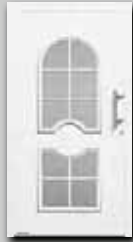

Motiv 413  
Seite 85



Motiv 449  
Seite 85



Motiv 501  
Seite 73



Motiv 502  
Seite 73



Motiv 503  
Seite 73



Motiv 504  
Seite 72



Motiv 505  
Seite 73



Motiv 514  
Seite 87



Motiv 552  
Seite 79



Motiv 553\*  
Seite 79



Motiv 554  
Seite 59



Motiv 555  
Seite 93



Motiv 556  
Seite 79



Motiv 557\*  
Seite 79



Motiv 558  
Seite 93



Motiv 559  
Seite 75



Motiv 560  
Seite 75



Motiv 585  
Seite 59



Motiv 590\*  
Seite 59



Motiv 596  
Seite 59



Motiv 650  
Seite 75

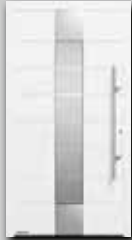

Motiv 659  
Seite 93



Motiv 667  
Seite 93



Motiv 675  
Seite 85



Motiv 680  
Seite 58



Motiv 686  
Seite 62



Motiv 723  
Seite 65



Motiv 757  
Seite 69



Motiv 759  
Seite 69



Motiv 762\*  
Seite 89



Motiv 771\*  
Seite 89



Motiv 777  
Seite 69



Motiv 779  
Seite 69



Motiv 797  
Seite 87



Motiv 799  
Seite 87



Motiv 861  
Seite 89



Motiv 862  
Seite 63



Motiv 867  
Seite 63



Motive 871  
Seite 63



Motive 872  
Seite 63



Motiv 877  
Seite 67



Motiv 878  
Seite 88



Motive  
825/845/855  
Seite 94



Motive  
875/895/898  
Seite 94

# Thermo65

# TopComfort



Motiv 177  
Seite 87



Motiv 185  
Seite 75



Motiv 188  
Seite 97



Motiv 010  
Seite 104



Motiv 015  
Seite 105



Motiv 100  
Seite 111



Motiv 100  
Seite 118



Motiv 101  
Seite 118



Motiv 515  
Seite 67



Motiv 524  
Seite 67



Motiv 525  
Seite 67



Motiv 410S  
Seite 111



Motiv 430E  
Seite 111



Motiv 515  
Seite 105



Motiv 100  
MG 111  
Seite 118



Motiv 100  
MG 112  
Seite 118



Motiv 565  
Seite 68



Motiv 568  
Seite 66



Motiv 581  
Seite 93



Motiv 600S  
Seite 105



Motiv 700B  
Seite 108



Motiv 750C  
Seite 109



Motiv 100  
MG 113  
Seite 119



Motiv 100  
MG 114  
Seite 119



Motiv 689  
Seite 59



Motiv 693  
Seite 89



Motiv 694  
Seite 85



Motiv 800S  
Seite 109



Motiv 810E  
Seite 109



Motiv 820S  
Seite 109



Motiv 100  
MG 115  
Seite 119



Motiv 100  
MG 116  
Seite 119



Motiv 823  
Seite 65



Motiv 832  
Seite 83



Motiv 836  
Seite 83



Motiv 850B  
Seite 109



Motiv 900D  
Seite 109



Motiv 100  
MG 117  
Seite 119



Motiv 879  
Seite 67



Motiv 891\*  
Seite 89  
■ NEU

## Konfigurator

Mit unserem Konfigurator für Tore und Türen können Sie bequem zu Hause auf Ihrem PC oder Tablet viele Gestaltungs- und Produktvarianten vorab ausprobieren. Durch die Auswahl von Türenprogramm, Motiv, Farbe und Größe stellen Sie sich Ihre Wunsch-Haustür mit wenigen Klicks zusammen. Den Hörmann Konfigurator finden Sie im Internet: [www.hoermann.de/konfigurator/](http://www.hoermann.de/konfigurator/)



\* nicht als ThermoSafe Hybrid lieferbar





5





## INHALT

- 10 Gute Gründe für Hörmann
- 16 Hörmann Markenqualität
- 18 Programmübersicht
- 22 Sicherheitsausstattungen
- 26 ThermoCarbon
- 42 ThermoPlan Hybrid ■ **NEU**
- 54 ThermoSafe Hybrid ■ **NEU**, ThermoSafe
- 100 Thermo65
- 114 TopComfort
- 120 Sonderausstattungen
- 136 Schlossvarianten ThermoCarbon, ThermoPlan Hybrid, ThermoSafe Hybrid, ThermoSafe
- 145 Hörmann Produktprogramm

Die abgebildeten Farben und Oberflächen sind aus drucktechnischen Gründen nicht farbverbindlich.

Bei den in diesem Katalog beschriebenen und abgebildeten Produkten sowie Ausstattungsdetails handelt es sich teilweise um nicht serienmäßige, aufpreispflichtige Sonderausstattungen.

Beschreibungen und Abbildungen, Angaben über Lieferumfang, Ausstattung und Farbton entsprechen dem Zeitpunkt der Drucklegung. Änderungen und Irrtümer vorbehalten.

Urheberrechtlich geschützt. Nachdruck, auch auszugsweise, nur mit unserer Genehmigung.

◀ **ThermoSafe Motiv 860** in Standardfarbe Verkehrsweiß RAL 9016, matt, mit Seitenteilen

# Welche Haustür ist die passende für uns?

Jedes Haus hat sie und sie ist die Visitenkarte der eigenen vier Wände – die Haustür. Zwar ist auf den ersten Blick die Ansicht entscheidend, doch auch die „inneren Werte“ wie Einbruchschutz und Wärmedämmung sind essenziell. Auf welche Aspekte beim Kauf geachtet werden sollte, erfahren Sie hier.







Holzür



Aluminium-Haustür

## Die Haustür als Visitenkarte

Eine Haustür muss zum Gesamtbild des Hauses passen. Die heutigen Materialien bieten eine große Gestaltungsfreiheit. Die gängigsten Materialien für eine Haustür sind Kunststoff, Aluminium, Stahl und Holz.

## Haustüren im Vergleich

Holzüren benötigen einen hohen Pflegeaufwand. Damit das Naturprodukt der Witterung standhält, muss es stets gepflegt und lasiert werden. Im Gegenzug bringen sie jedoch von Natur aus gute Dämmeigenschaften mit. Als Naturprodukt sind sie ökologisch unbedenklich.

Kunststoffüren sind im Vergleich relativ preiswert und weisen eine gute Wärmedämmung auf. Sie sind zwar wartungsarm, doch können sie sich mit der Zeit aufgrund der Lichteinwirkung verfärben. Damit sie sich nicht zusätzlich noch verformen, ist ein Stahlkern wichtig.

Haustüren aus Stahl liegen im preislichen Mittelfeld und sind sehr stabil. **Das Material bietet je nach Ausführung einen guten Schutz gegen Einbrüche** und hält durch die verzinkte und lackierte Oberfläche auch jeder Wetterlage Stand. Etwas teurer sind Aluminium-Haustüren. Dafür hat dieser Werkstoff auch **einige Vorteile**. Türen aus Aluminium sorgen mit dem richtigen Mehrkammerprofil für eine **gute Isolation** und können hohen Sicherheitsanforderungen entsprechen. **Sie sind trotz ihres geringen Eigengewichts sehr stabil und bieten einen hohen Schallschutz**. Lästiges Nachstreichen entfällt und sie sind sehr flexibel in puncto Zubehör und Ausstattung.

## Mit guter Isolation zur Kostensenkung

**Wer sich für eine neue Haustür entscheidet, sollte nicht nur auf die Sicherheit, die Farbe oder das Motiv schauen, sondern auch auf die Isolation.** Denn gut gedämmte Türen schonen spürbar den Geldbeutel, weil wertvolle Heizenergie im Hausinneren verbleibt. Eingebaute Briefschlitze beispielsweise sorgen für einen Luftzug im Haus und durch sie geht viel Wärme verloren. Auch durch dünne Materialien, fehlende Füllungen und wärmeleitende Materialien wird über eine Haustür Wärme nach außen geleitet. Entscheidend hierbei ist der Wärmedurchgangskoeffizient, kurz  $U_D$ -Wert, einer Haustür. Je kleiner der Wert, desto besser die Wärmedämmung. **Die Energieeinsparverordnung schreibt Haustüren einen U-Wert von maximal  $1,8 \text{ W}/(\text{m}^2 \cdot \text{K})$  vor.** Eine Förderung für eine neue Haustür seitens der KfW-Bank ist ab einem  $U_D$ -Wert von  $1,3 \text{ W}/(\text{m}^2 \cdot \text{K})$  möglich.



Thermografie-Aufnahme eines Wohnhauses

„Einen guten Namen muss man sich erarbeiten.“

August Hörmann

Ganz im Sinne des Firmengründers erhalten Sie mit dem Namen Hörmann echte Markenqualität mit umfassendem Produkt-Know-how. Denn das Familienunternehmen blickt auf über 80 Jahre Erfahrung als Bauelemente-Spezialist zurück und versteht sich von Beginn an als Ihr Partner fürs Bauen und Modernisieren. Nicht umsonst zählt Hörmann im Bereich Haustüren zu den erfolgreichsten Anbietern Europas. Das alles gibt Ihnen ein gutes Gefühl beim Kauf einer Hörmann Haustür.



## 1 Qualitätsprodukte aus Deutschland

Die Haustürkonstruktion wird bei Hörmann selbst entwickelt und produziert. Dazu arbeiten unsere hochqualifizierten Mitarbeiter intensiv an neuen Produkten, ständigen Weiterentwicklungen und Detailverbesserungen. So entstehen Patente und Alleinstellungen am Markt. Langzeittests unter realen Bedingungen sorgen für **ausgereifte Serienprodukte in Hörmann Qualität.**

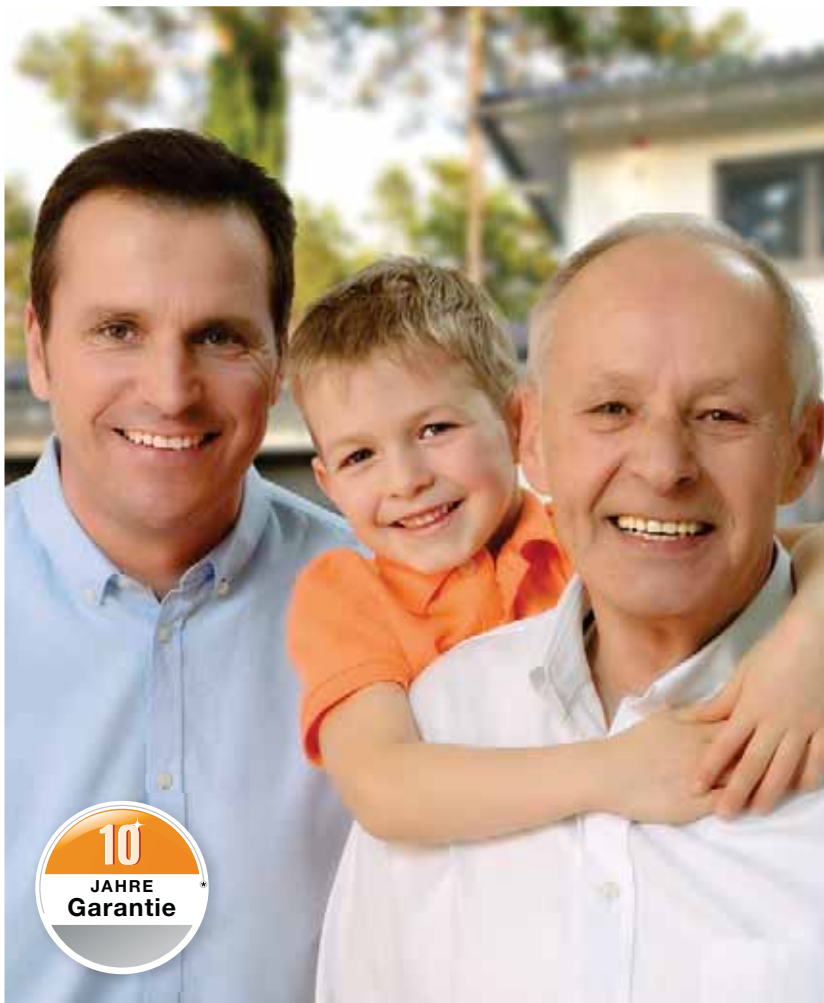

## 2 Haustüren für Generationen

Wir sind überzeugt von unseren Produkten und unserer kompromisslosen Qualitätssicherung. Daher erhalten Sie bei Hörmann **5 Jahre Garantie\*** auf die **Thermo65 Haustüren** und sogar **10 Jahre\*** auf **ThermoCarbon, ThermoPlan Hybrid, ThermoSafe Hybrid, ThermoSafe** und **TopComfort Haustüren**.

## 3 Zukunft im Blick

Hörmann geht mit gutem Beispiel voran. Deswegen deckt das Unternehmen **seinen Energiebedarf zu 100 % aus Ökostrom**. Zusammen mit einem intelligenten und zertifizierten Energiemanagement-System, dem CO<sub>2</sub>-neutralen Postversand sowie dem Recycling von Wertstoffen **werden jährlich über 40000 Tonnen CO<sub>2</sub> eingespart**. Und nicht zuletzt bietet Hörmann Produkte für nachhaltiges Bauen.

\* Die ausführlichen Garantie-Bedingungen finden Sie unter: [www.hoermann.com](http://www.hoermann.com)





Außenansicht



Innenansicht



## 4 Türblatt ohne sichtbares Flügelprofil

Türblatt ohne sichtbares Flügelprofil

Exquisit und edel ist der Empfang, den Ihnen unsere Haustüren ThermoCarbon, ThermoPlan Hybrid, ThermoSafe Hybrid, ThermoSafe und Thermo65 bereiten. Das formschöne, **innen und außen vollflächige Türblatt** mit innenliegendem Flügelprofil erfüllt höchste Gestaltungsansprüche. Die Innenansicht harmoniert ideal mit Ihren Wohnraumtüren.

## 5 Planebener Übergang ■ NEU

Planebener Übergang ■ NEU

Durch die Verwendung von Aluminium und Edelstahl bei den ThermoPlan Hybrid Haustüren können Sie sich über eine elegante planebene Türansicht freuen. **Sie sehen und spüren keinen Versatz von Türblatt und Türrahmen.** Durch das Edelstahlblech außen ist dabei eine besonders hohe Flügelsteifigkeit gewährleistet.



Außenansicht von Haustüren anderer Hersteller mit sichtbarem Flügelprofil



Innenansicht von Haustüren anderer Hersteller mit sichtbarem Flügelprofil und Glashalteleisten

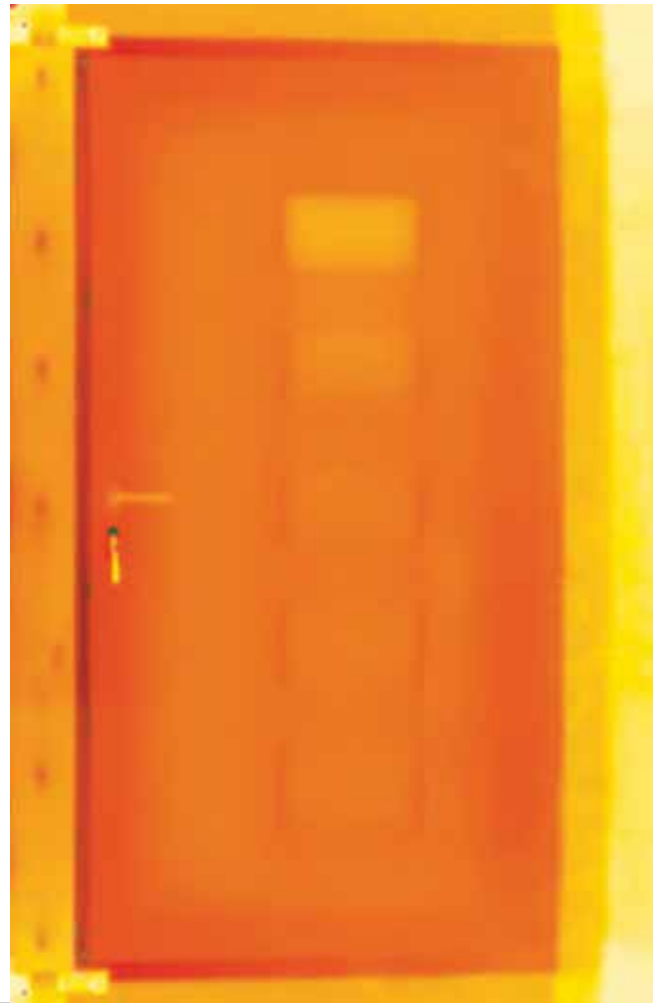

## 6 Übertreffende Wärmedämmung

ThermoCarbon Aluminium-Haustüren mit einem  $U_D$ -Wert bis zu ca.  $0,47 \text{ W}/(\text{m}^2 \cdot \text{K})^*$

Unsere Haustüren stehen für eine neue Generation hochisolierender Haustüren. Thermo65 Türen verzeichnen mit  $U_D$ -Werten bis zu ca.  $0,87 \text{ W}/(\text{m}^2 \cdot \text{K})$  sehr gute Wärmedämmwerte, die neue ThermoPlan Hybrid sogar  $U_D$ -Werte bis zu ca.  $0,78 \text{ W}/(\text{m}^2 \cdot \text{K})$ . Auch ThermoSafe Hybrid und ThermoSafe Haustüren überzeugen mit  $U_D$ -Werten bis zu ca.  $0,87 \text{ W}/(\text{m}^2 \cdot \text{K})$ . Alle Türsysteme erfüllen alle Anforderungen der Energieeinsparverordnung. **Wärmedämmweltmeister** sind eindeutig unsere ThermoCarbon Haustüren: Mit einmaligen  $U_D$ -Werten bis zu ca.  $0,47 \text{ W}/(\text{m}^2 \cdot \text{K})$  sind sie darüber hinaus vom IFT Rosenheim für Passivhäuser zertifiziert.

## 7 Ohne Wärmebrücken



**Nur bei Hörmann**

Keine Wärmebrücken bei Verglasungen

Bei ThermoCarbon, ThermoPlan Hybrid, ThermoSafe Hybrid und ThermoSafe Haustüren mit Verglasungen wird das Türblatt gemeinsam mit der Verglasung ausgeschäumt und nicht wie bei anderen Türsystemen davor. **Die patentierte Lösung bedeutet eine noch bessere Wärmedämmung**, da sich der Schaum optimal mit der Verglasung verbindet und so keine Wärmebrücken entstehen.

\* Abhängig von der Türgröße. Angegebene Werte für RAM  $1250 \times 2200 \text{ mm}$



**RC 3 serienmäßig** bei allen Aluminium- und Edelstahl-Aluminium-Haustüren  
**RC 4 serienmäßig** bei ThermoSafe Hybrid Haustüren ohne Verglasung



## 8 Einbruchhemmende Sicherheitsausstattung

In Sachen Sicherheit setzen unsere Haustüren neue Standards. Alle Haustüren ThermoCarbon, ThermoPlan Hybrid und ThermoSafe erhalten Sie **serienmäßig mit der einbruchhemmenden RC 3 Sicherheitsausstattung**. Die ThermoSafe Hybrid Haustüren ohne Verglasung sind serienmäßig mit der Sicherheitsklasse RC 4 ausgestattet. Diese Sicherheitsausstattung liefern wir auch optional für alle ThermoCarbon Haustüren. Die Thermo65 und TopComfort Haustüren erhalten Sie optional in RC 2 Ausstattung. Weitere Informationen finden Sie auf den Seiten 22 – 23.

Höhere Sicherheit heißt keinesfalls, dass die Türansicht leidet. **Die einbruchhemmende Sicherheitsausstattung sieht man Ihrer Tür nicht an**, im Gegensatz zu vielen Wettbewerbslösungen. Das ist Markenqualität von Hörmann!

## 9 10-Jahre-Sicherheitsversprechen



Die serienmäßige Sicherheitsausstattung unserer Aluminium- und Edelstahl-Aluminium-Haustüren **macht es potenziellen Langfingern besonders schwer, durch die Haustür einzubrechen**. So schützen wir Ihr Zuhause vor ungebetenen Gästen. **Darauf geben wir Ihnen unser 10-Jahre-Sicherheitsversprechen**. Weitere Informationen finden Sie auf der Seite 23.





## 10 Sichere Verglasung



In puncto **Unfall- und Einbruchschutz** erfüllen Hörmann Haustüren allerhöchste Ansprüche. Das Verbundsicherheitsglas (VSG) auf der Innen- und Außenseite der 3-fach-Isolierverglasung sorgt **für ein Maximum an Sicherheit**. Bei einem möglichen Glasbruch werden die Glassplitter auch auf der Innenseite gebunden, sodass eine **Verletzungsgefahr durch Scherben im Haus nahezu ausgeschlossen** ist. Darüber hinaus bietet das Verbundsicherheitsglas einen höheren Einbruchschutz, da das Durchgreifen erschwert wird.

Serienmäßig mit 8 mm Verbundsicherheitsglas auf der Innen- und Außenseite

## 11 Barrierefreie Hauseingänge

Die Hörmann **Öffnungshilfe ECTurn erleichtert Ihnen das Öffnen** Ihrer ThermoCarbon, ThermoPlan Hybrid, ThermoSafe Hybrid oder ThermoSafe Haustür. Durch den Low-Energie-Betrieb benötigt die Öffnungshilfe keine Sicherheitseinrichtungen. **Der neue Türantrieb HDO 200 öffnet und schließt Ihre TopComfort Haustür komplett automatisch.** Zu Ihrer Sicherheit überwacht der Flatscan Sensor die Innen- und Außenseite der Tür. Beide Systeme können Sie bequem mit Hörmann BiSecur Handsendern oder Funk-Tastern bedienen. Weitere Informationen finden Sie auf der Seite 139.

# Hörmann Markenqualität überzeugt in jeder Ausführung

Hörmann Aluminium- und Stahl / Alu-Haustüren sind Kunststoff- oder Holztüren in vielen Punkten überlegen. Diese Vorteile überzeugen Sie:

- hohe Wärmedämmung
- hohe Sicherheit
- hohe Schallschutz
- hohe Stabilität
- kein Nachstreichen

Hörmann Haustüren sehen nach Jahren noch aus wie neu und bieten Ihnen darüber hinaus größte Wahlmöglichkeiten in puncto technischer Ausstattung und Design. Sechs Haustürausführungen von Europas Nr. 1 stehen zu Ihrer Wahl. Entdecken Sie Ihre neue Haustür!











Die Premiumklasse:  
ThermoCarbon



Unser Wärmedämmweltmeister unter den Aluminium-Haustüren glänzt mit  $U_D$ -Werten bis zu ca.  $0,47 \text{ W}/(\text{m}^2 \cdot \text{K})^*$ , überzeugt durch eine herausragende **serienmäßige RC 3 Sicherheitsausstattung** mit 9-facher Verriegelung und begeistert durch ein Hightech-Flügelprofil aus Carbon-Glasfaser-Hybridwerkstoff. Überzeugen Sie sich ab Seite 26 von den einzigartigen ThermoCarbon Haustüren.

Die Designklasse:  
ThermoPlan Hybrid

■ NEU



Wenn Sie Wert auf eine besonders elegante Türansicht legen, dann ist die ThermoPlan Hybrid Ihre Wahl. Sie überzeugt mit **dem flächenbündigen Übergang vom Türblatt zum Türrahmen** innen und außen. Weitere Vorzüge sind die **hohe Flügelsteifigkeit** durch pulverbeschichtetes Edelstahl-Blech. Mehr zu dieser Neuheit ab Seite 42.

Die Extraklasse:  
ThermoSafe Hybrid

■ NEU



Besonders hohe Wärmedämmung dank thermisch getrenntem 80 mm Aluminium-Türrahmen, serienmäßig mit 5-fach Sicherheitsschloss und **RC 4 bei Türen ohne Verglasung bzw. RC 3 bei Türen mit Verglasung**. Die ThermoSafe Hybrid überzeugt durch pulverbeschichtetes Edelstahl-Blech und damit hoher Formstabilität auch bei großen Temperaturunterschieden. Für weitere Details schauen Sie bitte ab Seite 54.

Unverbindliche Preisempfehlung  
ab 4600 Euro

Unverbindliche Preisempfehlung  
ab 4000 Euro

Unverbindliche Preisempfehlung  
ab 3800 Euro



## Die Exklusivklasse: ThermoSafe



**Serienmäßig**

Besonders hohe Wärmedämmung dank thermisch getrenntem 80 mm Aluminium-Türrahmen, **serienmäßige RC 3 Sicherheitsausstattung** mit 5-fach Sicherheitsschloss und eine Auswahl von über 70 Motiven – das sind nur einige überzeugende Merkmale unserer ThermoSafe Haustür. Alle weiteren Details und Ihr Lieblingsmotiv finden Sie ab Seite 54.

## Die Oberklasse: Thermo65



**Optional**

Die Thermo65 Haustür mit Stahl-Türblatt und Aluminium-Zarge bietet gute Wärmedämmwerte und **hohe Einbruchhemmung** mit einem 5-fach Sicherheitsschloss. Nicht zuletzt überzeugt die Thermo65 durch das sehr gute Preis-Leistungs-Verhältnis. Weitere Informationen zur Thermo65 sowie alle Motive und Ausstattungs-möglichkeiten ab Seite 100.

## Die Komfortklasse: TopComfort



**Optional**

Sie wünschen sich einen **licht-durchfluteten Hauseingang oder Büroeingang** mit einer Glas-Haustür, die in Sachen Wärmedämmung und Sicherheit gut ausgestattet ist? Dann ist unsere TopComfort Haustür genau die richtige für Sie. Wählen Sie aus 9 Design-Verglasungen und einer Vielzahl von Ornament-Verglasungen Ihren Favoriten. Weitere Informationen zur TopComfort erfahren Sie ab Seite 114.

Unverbindliche Preisempfehlung  
ab 3600 Euro

Unverbindliche Preisempfehlung  
ab 1700 Euro

Unverbindliche Preisempfehlung  
ab 2700 Euro

\* Abhängig von der Türgröße. Angegebene Werte für RAM 1250 x 2200 mm

\*\* Abhängig von der Türgröße. Angegebene Werte für RAM 1230 x 2180 mm

\*\*\* Abhängig von der Türgröße. Angegebene Werte mit Sonderausstattung Thermopaket für RAM 1230 x 2180 mm

## So minimieren Sie das Einbruchrisiko

### Sichere Fenster und Türen gegen Einbrecher

Zuallererst sind gesicherte Fenster und Türen das A und O. Einbrecher verschaffen sich meist über einfach auszuhebelnde Fenster oder Türen Zugang zu fremden Wohnungen. Aus diesem Grund empfehlen Initiativen wie „Zuhause sicher“ der Polizei eine **zusätzliche Sicherung dieser Schwachstellen je nach Sicherheitsrisiko mit einer RC 2 oder sogar einer RC 3 Sicherheitsausstattung**. Eine RC 3 geprüfte Haustür beispielsweise muss einem Einbruchversuch von mindestens fünf Minuten mit definiertem Werkzeug standhalten. **Dauert ein Einbruchversuch länger als 90 Sekunden, brechen die ungebetenen Gäste in aller Regel ihr Vorhaben ab** und probieren ihr Glück beim nächsten Haus. Auch Seitenteile und Oberlichter sollten der Widerstandsklasse der Tür entsprechen. Ab einer Sicherheitsklasse von RC 2 Sicherheitsausstattung kann unter bestimmten Voraussetzungen ein Zuschuss durch die KfW-Bank gewährt werden (siehe Seite 24). Nicht vergessen: Schließen Sie beim Verlassen des Hauses oder der Wohnung immer die Tür ab. Ohne Verriegelung zahlen die meisten Versicherungen im Schadensfall oft nicht.



Abbildung rechts:  
Einbruchwerkzeug  
nach RC 3 Sicherheitsklasse

### Geben Sie keine Hilfestellung

**Es ist auch wichtig darauf zu achten, dass Sie den Einbrechern keine Hilfestellung geben**, um Ihre Fenster einfacher zu erreichen. Hierzu zählen Terrassentische, Stühle oder Bänke, die als Aufstiegshilfe dienen könnten. Besonders vor längerer Abwesenheit sollten Sie diese lieber ins Haus oder die Garage stellen.

### Tagsüber die meisten Einbrüche

**Die meisten Einbrüche finden tatsächlich am Tag statt**, wenn Sie die Kinder zur Schule bringen, zur Arbeit fahren oder einkaufen gehen. Besonders riskant ist die Urlaubszeit. Einbrecher bemerken kleinste Auffälligkeiten und Anzeichen, dass Sie nicht zu Hause sind. **Um Einbrecher gar nicht erst anzulocken, gibt es einige Tipps und Tricks**, besonders bei längerer Abwesenheit: Eine altbekannte Empfehlung ist es, Nachbarn zu informieren und ihnen den Schlüssel zum Briefkasten zu geben. Denn wird dieser über einige Tage nicht geleert, ist dies ein gutes Indiz dafür, dass niemand zu Hause ist. Auch sollten die Rollläden nicht über die gesamte Urlaubszeit heruntergelassen sein. Im Handel gibt es zudem verschiedene Geräte, die die Anwesenheit simulieren. So gibt es beispielsweise bestimmte Leuchten, die das Flackern eines Fernsehers vortäuschen und so den Anschein vermitteln, dass jemand anwesend ist. Auch Zeitschaltuhren, die Lichter und die Bewegung der Rollläden kontrollieren, sind bei häufiger Abwesenheit zu empfehlen. Zudem sind auch Alarmanlagen und Videoüberwachungssysteme eine Möglichkeit, um Einbrecher abzuschrecken.



Etwa 85 Prozent aller Wohnungseinbrüche bleiben für immer ungeklärt. Damit Sie Ihr eigenes Einbruchrisiko minimieren, gibt es einige Dinge zu beachten.



# Wir schützen Sie vor ungebetenen Gästen

Alle drei Minuten wird in Wohnungen eingebrochen. Umso wichtiger ist es, Ihre Haustür mit einem hohen Sicherheitsstandard auszustatten. Denn wenn ein Einbrecher nach ca. 90 Sekunden nicht erfolgreich ist, bricht er den Einbruchversuch in der Regel ab. Aus diesem Grund scheitern knapp die Hälfte der Einbrüche, wenn die Haustür einbruchhemmend gesichert ist.

Der sorgfältig geprüfte Einbruchschutz wird auch von den polizeilichen Beratungsstellen empfohlen. Dort finden Sie auch weitere Informationen: [www.k-einbruch.de](http://www.k-einbruch.de)



## Optional für alle Thermo65 und TopComfort Haustüren, Seitenteile und Oberlichter

Ein Gelegenheitstäter versucht mit einfachen Werkzeugen die verriegelte Tür innerhalb von 3 Minuten aufzubrechen.



## Serienmäßig bei allen ThermoCarbon, ThermoPlan Hybrid, ThermoSafe Hybrid und ThermoSafe Haustüren, optional für Seitenteile und Oberlichter

Ein Täter versucht mit einfachen Werkzeugen, Kuhfuß und einfachen Bohrwerkzeugen die verriegelte Tür innerhalb von 5 Minuten aufzubrechen.



## Serienmäßig für ThermoPlan Hybrid Haustüren ohne Verglasung und optional für alle ThermoCarbon Haustüren

Ein erfahrener Täter versucht mit einfachen Werkzeugen, Kuhfuß sowie Bohr- und Schlagwerkzeugen die verriegelte Tür innerhalb von 10 Minuten aufzubrechen.



## 10-Jahre-Sicherheitsversprechen

für alle ThermoCarbon, ThermoPlan Hybrid, ThermoSafe Hybrid und ThermoSafe Aluminium-Haustüren

In dem unwahrscheinlichen Fall eines Einbruchs durch eine ThermoCarbon, ThermoPlan Hybrid, ThermoSafe Hybrid oder ThermoSafe Haustür mit RC 3 Sicherheitsausstattung erhalten Sie von Hörmann

- eine neue Hörmann Haustür mit gleicher Ausstattung inkl. fachgerechter Montage durch einen Hörmann Partner

oder

- 3000 € in bar (z. B. wenn der Schaden von Ihrer Hausratversicherung übernommen wird)

Weitere Infos finden Sie unter [www.hoermann.de/sicherheitsversprechen](http://www.hoermann.de/sicherheitsversprechen)



## Aus alt mach neu: KfW-Förderungsmöglichkeiten bei Haustüren

### Sichere Fenster und Türen gegen Einbrecher

Wer den Begriff „Altersgerecht Umbauen“ hört, denkt zuerst an Barrierefreiheit und an Senioren – dies ist nur zum Teil richtig. Auch **wer sein Haus gegen Einbrüche schützen und den Komfort erhöhen möchte**, kann mit dem Förderprogramm Nr. 455 „Altersgerecht Umbauen“ der KfW-Bank einen Zuschuss beantragen. Mit dem Förderprogramm 430 „Energieeffizient Sanieren“ gibt es einen Zuschuss speziell für bessere Energieeffizienz. **So können Sie auch Ihre neue Haus- oder Wohnungseingangstür bezuschussen lassen.**

### Förderprogramm Nr. 430 „Energieeffizient Sanieren“ – Investitionszuschuss der KfW-Bank

Mit diesem Programm werden wärmegeämmte Haustüren gefördert. **Voraussetzung ist, dass die Haustür mindestens einen  $U_D$ -Wert von  $1,3 \text{ W}/(\text{m}^2 \cdot \text{K})$  oder besser aufweist**, um mit einem Zuschuss von 10 Prozent der Investitionssumme – mindestens 300 Euro, maximal 5000 Euro – gefördert zu werden. Der Antrag wird durch Ihren zertifizierten Gebäudeenergieberater gestellt.



Funktionalität und Design sollten bei der Auswahl Ihrer Haustür Hand in Hand gehen. Im Idealfall bietet Ihre Tür nicht nur eine schöne Ansicht, sondern auch Schutz vor Kälte und Einbruch. Mit Blick auf Einbruchschutz und Wärmedämmung erhalten Sie für Ihre Haustür finanzielle Unterstützung durch KfW-Förderprogramme.



## Förderprogramm Nr. 455-E „Altersgerecht Umbauen – Investitionszu- schuss – Einbruchschutz“

Die Bezeichnung „Altersgerecht Umbauen“ lässt es nicht unbedingt vermuten, doch mit diesem Programm werden auch Umbau- und Sanierungsarbeiten zur Verbesserung im Schutz vor Einbrüchen und zur Erhöhung des Komforts gefördert. Hierzu zählt auch eine neue Haustür. Diese muss jedoch bestimmten Anforderungen entsprechen, damit das Sanierungsprojekt gefördert werden kann:

- $U_D$ -Wert von  $1,3 \text{ W}/(\text{m}^2 \cdot \text{K})$  oder besser
- RC 2 Sicherheitsausstattung oder besser

Sind diese Anforderungen erfüllt, kann ein Zuschuss in Höhe von 10 – 20 Prozent des Investitionsvolumens (max. 1600 Euro) inkl. Montagearbeiten, Montagematerial etc. direkt von Ihnen bei der KfW-Bank beantragt werden.





## Wärmedämmweltmeister mit Premium-Ausstattung

Unser Ansporn war es, eine Haustür zu konstruieren, die Ihre Ansprüche an Sicherheit, Wärmedämmung, technische Ausstattung und Design übertrifft. Mit unserer Premium-Haustür ThermoCarbon ist uns genau das gelungen. Mit  $U_D$ -Werten bis zu ca.  $0,47 \text{ W}/(\text{m}^2 \cdot \text{K})$  ist die ThermoCarbon verdienter Wärmedämmweltmeister und in der optionalen RC 4 Ausstattung auch in puncto Sicherheit ganz vorn. Durch das Hightech-Flügelprofil aus Carbon-Glasfaser Hybridwerkstoff überzeugt unsere Premium-Haustür wie keine andere durch hohe Steifheit und Stoßwiderstand sowie einen besseren Schallschutz.

Die ThermoCarbon Haustür erhalten Sie wahlweise in 20 modernen Türmotiven und 19 Vorzugsfarben, auf Wunsch auch zweifarbig. Natürlich können Sie mit vielen weiteren Ausstattungsoptionen wie Griffen, Verglasungen und Schloss-Varianten Ihre Haustür noch individueller gestalten.

# Konstruktion

- 1 100 mm Aluminium-Türflügel mit PU-Hartschaumfüllung und innenliegendem Flügelprofil
- 2 thermische Trennung und hohe Stabilität durch Carbon-Glasfaser verstärktes Komposit-Flügelprofil
- 3 thermisch getrennter 111 mm Aluminium-Türrahmen
- 4 3-fache Dichtungsebene mit zwei komplett umlaufenden Dichtungen

Erfüllt alle Anforderungen der Energieeinsparverordnung und ist vom IFT Rosenheim für Passivhäuser zertifiziert\*

Für den wärmebrückenfreien Einbau geeignet

$U_D$ -Wert bis zu ca.  $0,47 \text{ W}/(\text{m}^2 \cdot \text{K})^{**}$



Abbildung in Originalgröße

## Ausstattung

- 5** vollflächige Innenansicht, serienmäßig in Verkehrsweiß RAL 9016, matt, wie bei Innentüren
  - 6** verdeckt liegende Bänder inkl. einstellbarem Öffnungsbegrenzer mit Softstop
  - 7** Edelstahl-Drücker
  - 8** 4-fach-Wärmeschutzverglasung mit beidseitigem Sicherheitsglas
  - 9** manipulationsgeschützter Profilzylinder
- 
- 10** **RC 3 Sicherheitsausstattung\*\*\*** mit 9-fach Sicherheitsschloss
- 

Optional mit RC 4 Sicherheitsausstattung

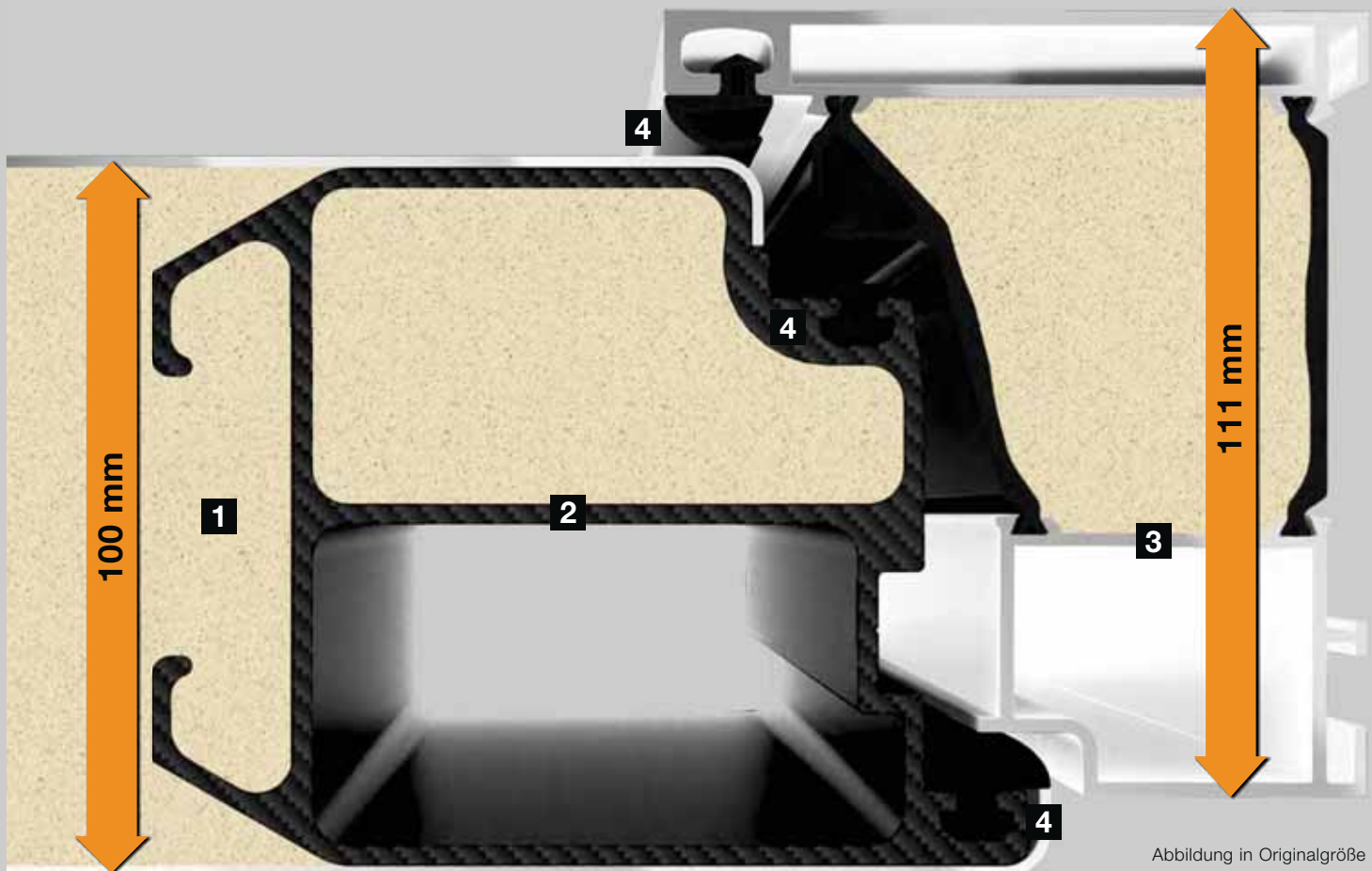
## Farbgestaltung

- Serienmäßig in Verkehrsweiß RAL 9016, matt
- Optional in 19 Vorzugsfarben
- Optional in RAL nach Wahl

Weitere Informationen finden Sie auf den Seiten 124 – 125.

## Innenansicht



\* nicht Motiv 310

\*\* Abhängig von der Türgröße. Angegebene Werte für RAM 1250 x 2200 mm

\*\*\* Einbruchhemmende Bauteile bieten nur in geschlossenem und verriegeltem Zustand und mit abgezogenem Schlüssel den klassifizierten Widerstand gegen Einbruch.



# Funktionalität trifft Ästhetik

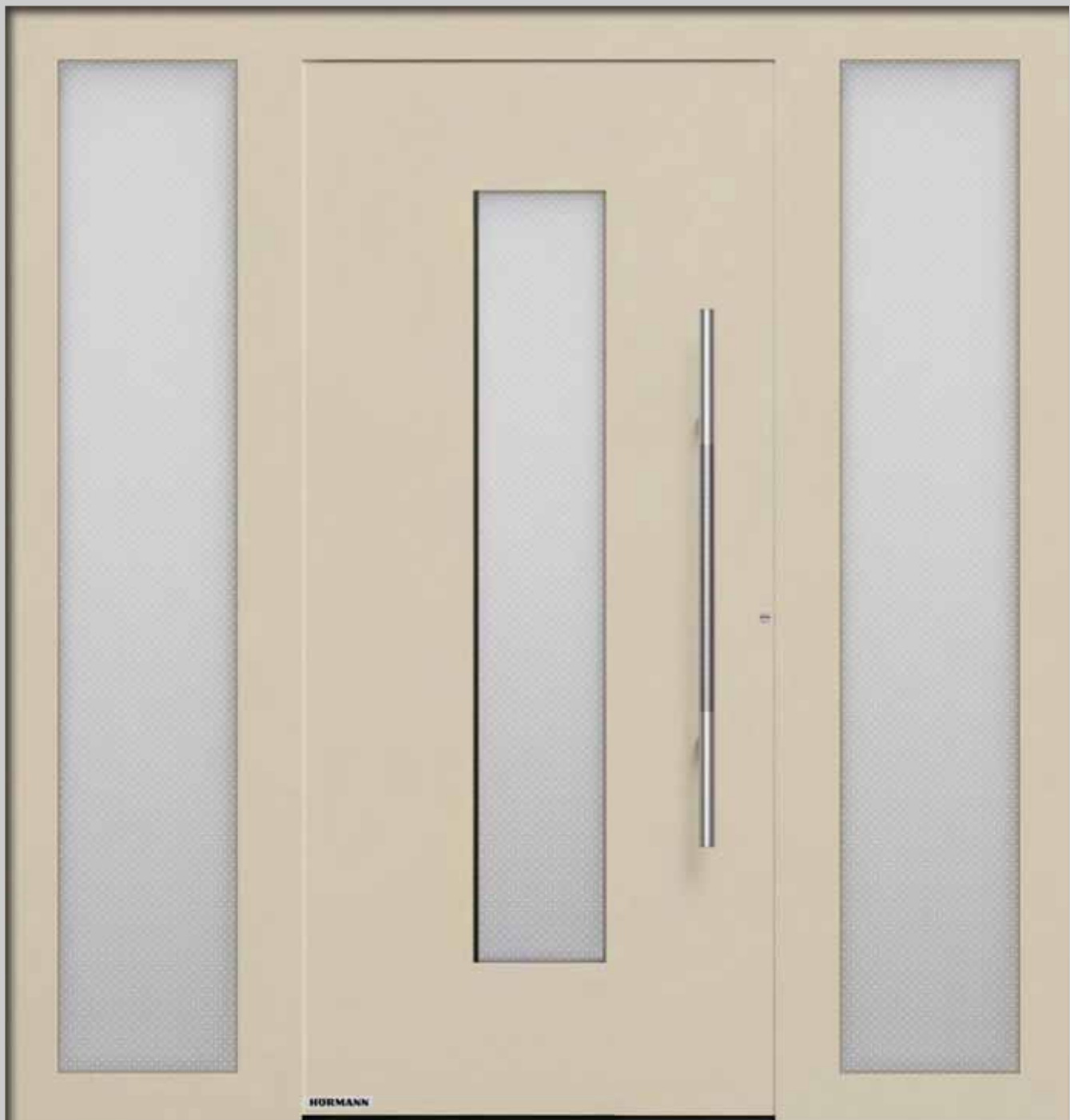

**Motiv 650**

Vorzugsfarbe Cremeweiß RAL 9001, Feinstruktur matt, Edelstahl-Griff HOE 700, Ornamentglas Pave weiß



**Motiv 189**

Vorzugsfarbe Weißaluminium  
RAL 9006, seidenglänzend,  
Edelstahl-Griff HOE 615,  
Motivglas Float mattiert mit  
7 klaren Streifen



**Motiv 504**

Standardfarbe Verkehrsweiß  
RAL 9016, matt, Edelstahl-  
Griff HOE 500, Motivglas  
Float mattiert mit 5 klaren  
Streifen



**Motiv 680**

Vorzugsfarbe Schiefergrau  
RAL 7015, matt, Edelstahl-  
Griff HOE 700, Ornament-  
glas Pave weiß



**Motiv 862**

Standardfarbe Verkehrsweiß  
RAL 9016, matt, Edelstahl-  
Griff HOE 620



**Motiv 686**

Vorzugsfarbe Fenstergrau RAL 7040, matt, Edel-  
stahl-Griff HOE 600, Motivglas Float mattiert mit  
7 klaren Streifen







▼ **ThermoCarbon Motiv 860**  
in Standardfarbe Verkehrsweiß RAL 9016



▲ **ThermoCarbon Motiv 860** in Vorzugsfarbe Graualuminium RAL 9007, Feinstruktur matt,  
mit Seitenteilen und Oberlicht, Garagen-Sectional M-Sicke Silkgrain in Vorzugsfarbe  
Graualuminium RAL 9007

## Die richtige Wahl für Ihr Zuhause



Abbildung in  
XXL-Ausführung  
bis 3000 mm



### **Motiv 860**

Vorzugsfarbe Rubinrot RAL 3003, matt, Edelstahl-Griff HOE 700,  
Seitenteile mit Ornamentglas Float mattiert



**Motiv 565**

Standardfarbe Verkehrsweiß RAL 9016, matt, Designgriff G 760 im Hörmann Farbton CH 703 Anthrazit, Feinstruktur matt



**Motiv 568**

Vorzugsfarbe Hörmann Farbton CH 607 Maronefarben, Feinstruktur matt, Designgriff G 750 in Aluminium eloxiert E6 / EV 1



**Motiv 300**

Standardfarbe Verkehrsweiß RAL 9016, matt, Griffleiste in Weißaluminium RAL 9006, seidenglänzend



**Motiv 301**

Vorzugsfarbe Anthrazitgrau RAL 7016, matt, flächenbündige Aluminium-Applikation und Griffleiste in Weißaluminium RAL 9006



**Motiv 312**

Standardfarbe Verkehrsweiß RAL 9016, matt, flächenbündige Griffleiste in Weißaluminium RAL 9006, seidenglänzend, Motivglas Float mattiert mit einem senkrechten Streifen



**Motiv 302**

Vorzugsfarbe Steingrau RAL 7030, matt, flächenbündige Griffleiste in Weißaluminium RAL 9006, seidenglänzend, Motivglas Float mattiert mit einem senkrechten Streifen





▼ **ThermoCarbon Motiv 305** in Vorzugsfarbe Weißaluminium RAL 9006, Aluminium-Applikation im Hörmann Farbton CH 703 Anthrazit, Feinstruktur matt, mit Seitenteilen



▲ **ThermoCarbon Motiv 650** m Hörmann Farbton CH 703 Anthrazit, Feinstruktur matt

## Modernes Design zum Anfassen



### **Motiv 308**

Standardfarbe Verkehrsweiß RAL 9016, matt, Griffleiste und Griffmulde in Anthrazitgrau RAL 7016, matt, Seitenteile mit Ornamentglas Float mattiert





**Motiv 309**

Vorzugsfarbe Schiefergrau RAL 7015, Feinstruktur matt, flächenbündige Griffleiste in Weißaluminium RAL 9006, seidenglänzend



**Motiv 306**

Standardfarbe Verkehrsweiß RAL 9016, matt, Griffmulde in Verkehrsweiß RAL 9016, matt, flächenbündiger Edelstahl-Griff, Ornamentglas Float mattiert



**Motiv 314**

Standardfarbe Verkehrsweiß RAL 9016, matt, Griffmulde in Verkehrsweiß RAL 9016, matt, flächenbündiger Edelstahl-Griff, Ornamentglas Float mattiert



**Motiv 310**

Vorzugsfarbe Hörmann Farbton CH 607 Maronefarben, Feinstruktur matt, flächenbündiger Edelstahl-Griff, Ornamentglas Float mattiert



**Motiv 304**

Vorzugsfarbe Weißaluminium RAL 9006, seidenglänzend, Griffmulde in Weißaluminium RAL 9006, seidenglänzend, flächenbündiger Edelstahl-Griff



**Motiv 305**

Vorzugsfarbe Hörmann Farbton CH 703 Anthrazit, Feinstruktur matt, Aluminium-Applikation in Rubinrot RAL 3003, matt, flächenbündiger Edelstahl-Griff

# Premium in jedem Detail

## 1 Verdeckt liegende Bänder

Die Bänder bei der ThermoCarbon Haustür liegen verdeckt zwischen Türrahmen und Türflügel, d. h. sie sind weder von innen noch von außen zu sehen: eine elegante Lösung für Ihr Zuhause. Das Einstellen des Türflügels gelingt dem Hörmann Fachpartner einfach und bequem. So können Sie Ihre Haustür jederzeit komfortabel und sicher schließen.

## 2 Manipulationsgeschützter Profilzylinder

Der manipulationsgeschützte, nach DIN 18252 / DIN EN 1303 zertifizierte Profilzylinder überzeugt mit einer Premium-Ausstattung: Anti-Picking-System, das eine Manipulation durch in das Schloss eingeführte Gegenstände verhindert, Aufbohrschutz sowie eine Not- und Gefahrenfunktion. Das bedeutet, dass Sie die Tür auch öffnen können, wenn von innen ein Schlüssel steckt. Im Lieferumfang sind 5 Wendeschlüssel und 2 Schlüsselkappen enthalten.

## Eingelassene Sicherheitsrosette außen

Besonders elegant fügt sich die flächenbündige Edelstahl-Sicherheitsrosette in das Türblatt ein und schützt den Profilzylinder zusätzlich gegen Aufbohren. Bei Verwendung von eigenen Zylindersystemen sprechen Sie bitte mit Ihrem Hörmann Partner.

## 3 Edelstahl-Innendrücker

Der elegante Innendrücker Caro aus Edelstahl ist bei ThermoCarbon Haustüren serienmäßig.

## 4 Edelstahl-Schließblech

Das hochwertige Edelstahl-Schließblech ist elegant im Türrahmen integriert und kann vom Hörmann Fachpartner sehr leicht eingestellt werden. So fällt die Tür sicher ins Schloss und ist ebenso sicher verschlossen.

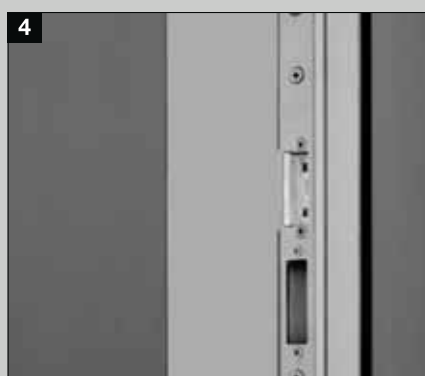

**5 9-fach Sicherheitsschloss H9 und aushebelsichere, verdeckt liegende Bänder**

Die ThermoCarbon ist mit einer 9-fach Sicherung ausgestattet. Beim Verriegeln schwenken 5 Stahl-Schwenkriegel und 4 Bolzenriegel in das Edelstahl-Schließblech. Diese Top-Sicherung schützt Ihre Tür mit nur einer Schlüsseldrehung. Türen in der XXL-Ausführung werden grundsätzlich mit dem Automatik-Schloss S7 mit 7-fach Verriegelung geliefert.

## Flächenbündige Außengriffe bei exklusiven Türmotiven

**6 Edelstahl-Griff mit Griffmulde**

Bei Türmotiven mit Edelstahl-Griff erhalten Sie die Griffmulde serienmäßig in Türfarbe.

**7 Durchgängige Aluminium-Griffleiste**

Die komplette Griffleiste wird serienmäßig in Weißaluminium, RAL 9006, seidenglänzend, mit einer Griffmulde in Türfarbe geliefert.

**8 Aluminium-Griffleiste mit Griffmulde**

Serienmäßig erhalten Sie diese Griffausführung in Weißaluminium, RAL 9006, seidenglänzend, mit einer Griffmulde in Türfarbe.

**Individuelle Grifffarben**

Alle flächenbündigen Außengriffe (ausgenommen Edelstahl-Griffe) erhalten Sie auch in vielen Farbvarianten (weitere Informationen auf den Seiten 134 – 135).







## Wenn Ihr Zuhause Eleganz ausstrahlen soll

Wer hohe Ansprüche an Sicherheit, Wärmedämmung und technische Ausstattung hat und außerdem eine exklusive Ansicht für sein Zuhause zu schätzen weiß, der trifft mit der ThermoPlan Hybrid exakt die richtige Wahl. Die Konstruktion dieser Tür überzeugt durch den planebenen Übergang von Rahmen und Türblatt. Das Edelstahlblech auf der Außenseite garantiert eine besonders hohe Formstabilität auch bei großen Temperaturunterschieden.

Darüber hinaus gefällt die hochwertige Ausstattung mit  $U_D$ -Werten bis zu ca.  $0,78 \text{ W}/(\text{m}^2 \cdot \text{K})$  und mit der serienmäßigen RC 3 Ausstattung.

12 elegante Türmotive in 19 Vorzugsfarben stehen Ihnen bei der ThermoPlan Hybrid Haustür zur Wahl. Mit vielen weiteren Ausstattungsoptionen wie Griffen, Verglasungen und Schloss-Varianten wird die ThermoPlan Hybrid zu Ihrer individuellen Wunsch-Haustür.



# Konstruktion

- 1 82 mm Aluminium-Türflügel mit PU-Hartschaumfüllung und innenliegendem Flügelprofil
- 2 hohe Flügelsteifigkeit durch lackiertes Edelstahl-Blech auf der Außenseite
- 3 thermisch getrenntes Aluminium-Flügelprofil
- 4 thermisch getrennter 82 mm Aluminium-Türrahmen
- 5 3-fache Dichtungsebene mit zwei komplett umlaufenden Dichtungen

Erfüllt alle Anforderungen der Energieeinsparverordnung und ist für Passivhäuser geeignet

Für den wärmebrückenfreien Einbau geeignet

$U_D$ -Wert bis zu ca.  $0,78 \text{ W}/(\text{m}^2 \cdot \text{K})^*$

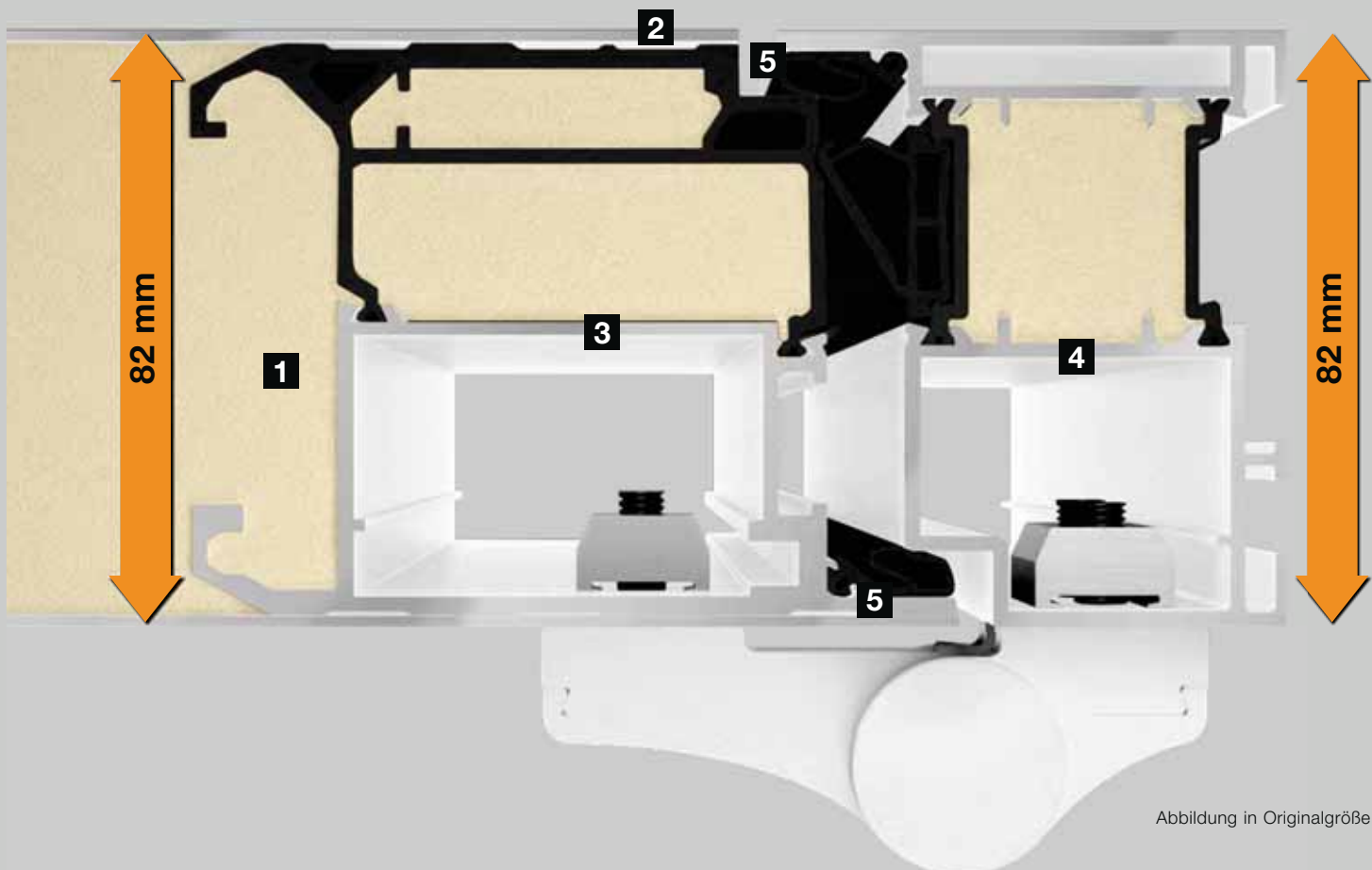



## Ausstattung

- 6 vollflächige Innenansicht, serienmäßig in Verkehrsweiß RAL 9016, matt, wie bei Innentüren
  - 7 flächenbündiger Übergang vom Türflügel zum Türrahmen auf der Außen- und Innenseite ■ NEU
  - 8 3D-Bänder
  - 9 Aluminium-Drücker
  - 10 3-fach-Wärmeschutzverglasung mit beidseitigem Sicherheitsglas
  - 11 manipulationsgeschützter Profilzylinder
- 
- 12 RC 3 Sicherheitsausstattung\*\* mit 5-fach Sicherheitsschloss
- 
- 13 Sicherungsbolzen

## Farbgestaltung

- Serienmäßig in Verkehrsweiß RAL 9016, matt
- Optional in 19 Vorzugsfarben
- Optional in RAL nach Wahl

Weitere Informationen finden Sie auf den Seiten 124 – 125.

## Innenansicht



\* Abhängig von der Türgröße. Angegebene Werte für RAM 1230 × 2180 mm

\*\* Einbruchhemmende Bauteile bieten nur in geschlossenem und verriegeltem Zustand und mit abgezogenem Schlüssel den klassifizierten Widerstand gegen Einbruch.

Eleganz, die Ihr Zuhause veredelt



**Motiv 860**

Vorzugsfarbe Hörmann Farbton CH 703 Anthrazit, Feinstruktur matt,  
Edelstahl-Griff HOE 700, Seitenteile mit Ornamentglas Pave weiß



**Motiv 189**

Vorzugsfarbe Lichtgrau  
RAL 7035, matt, Edelstahl-  
Griff HOE 615, Motivglas  
Float mattiert mit 7 klaren  
Streifen



**Motiv 503**

Vorzugsfarbe Weiß-  
aluminium RAL 9006,  
seidenglänzend, Edelstahl-  
Griff HOE 500, Motivglas  
Float mattiert mit 7 klaren  
Streifen



**Motiv 504**

Standardfarbe Verkehrsweiß  
RAL 9016, matt, Edelstahl-  
Griff HOE 500, Motivglas  
Float mattiert mit 5 klaren  
Streifen



**Motiv 505**

Standardfarbe Verkehrsweiß  
RAL 9016, matt, Edelstahl-  
Griff HOE 500, Motivglas  
Float mattiert mit 4 klaren  
Streifen



**Motiv 686**

Vorzugsfarbe Graualuminium RAL 9007, Fein-  
struktur matt, Edelstahl-Griff HOE 600, Edelstahl-  
Applikation, Motivglas Float mattiert mit 7 klaren  
Streifen







▼ **ThermoPlan Hybrid Motiv 189**

in Vorzugsfarbe Hörmann Farbton CH 703 Anthrazit, Feinstruktur matt, mit Seitenteilen



▲ **ThermoPlan Hybrid Motiv 872** in Vorzugsfarbe Fenstergrau RAL 7040, matt, mit Seitenteilen, Garagen-Sectionaltor D-Sicke in Silkgrain Fenstergrau RAL 7040

## Für gehobene Ansprüche

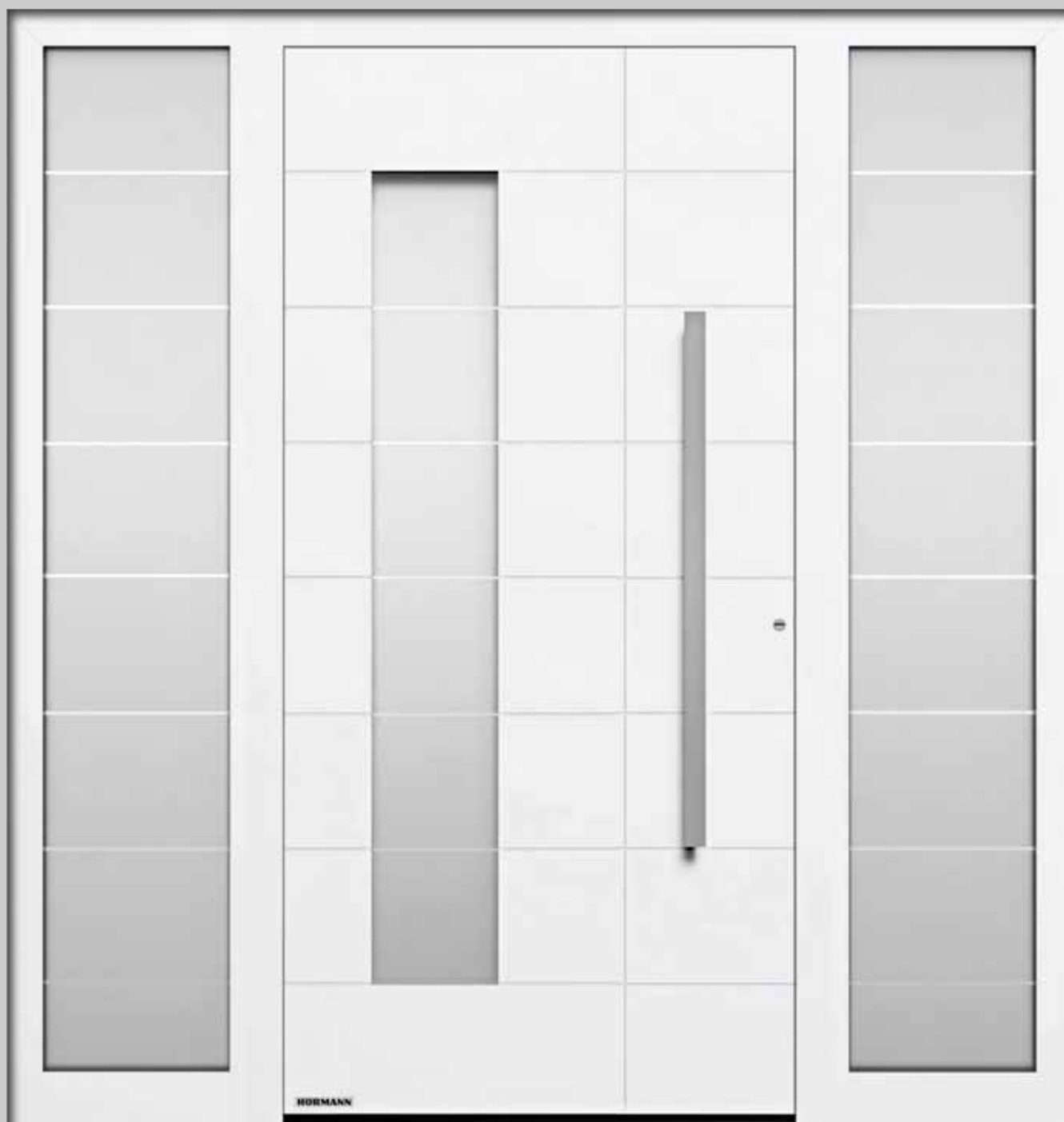

### Motiv 867

Standardfarbe Verkehrsweiß RAL 9016, matt, Edelstahl-Griff HOE 620, Motivglas Float mattiert mit 7 klaren Streifen



**Motiv 862**  
Standardfarbe Verkehrsweiß  
RAL 9016, matt, Edelstahl-  
Griff HOE 620



**Motiv 871**  
Standardfarbe Verkehrsweiß  
RAL 9016, matt, Edelstahl-  
Griff HOE 620



**Motiv 872**  
Vorzugsfarbe Anthrazitgrau  
RAL 7016, matt, Edelstahl-  
Griff HOE 615



**Motiv 501**  
Vorzugsfarbe Tannengrün RAL 6009, matt,  
Edelstahl-Griff HOE 500, Verglasung Satinato



**Motiv 502**  
Standardfarbe Verkehrsweiß  
RAL 9016, matt, Edelstahl-  
Griff HOE 500, Verglasung  
Satinato

# Rundum hochwertig

## 1 3D-Bänder

Mit den formschönen, dreidimensional verstellbaren Bändern gelingt dem Hörmann Fachpartner die optimale Einstellung der ThermoPlan Hybrid Haustür sehr leicht. Damit ist Ihre Haustür optimal abgedichtet und fällt stets leicht und sicher ins Schloss.

## Optionale verdeckt liegende Bänder (ohne Abbildung)

Für eine edle Türinnenansicht sorgen verdeckt liegende Bänder. Dank der Aushebelsicherung der Bänder können die Sicherungsbolzen auf der Bandseite entfallen.

## 2 Manipulationssicherer Profilzylinder

Das Anti-Picking-System verhindert eine Manipulation durch Gegenstände, die in das Schloss eingeführt werden. Der Aufbohrschutz des Profilzylinders gibt Ihnen zusätzlich ein sicheres Gefühl. Komfortabel ist die Not- und Gefahrenfunktion: Damit lässt sich die Tür auch öffnen und verschließen, wenn von innen ein Schlüssel steckt. Die Lieferung des manipulationssicheren und nach DIN 18252 / DIN EN 1303 zertifizierten Schließzylinders erfolgt inklusive 5 Wendschlüsseln sowie 2 Schlüsselkappen.

## Eingelassene Sicherheitsrosette außen

Die flächenbündige Edelstahl-Sicherheitsrosette fügt sich besonders elegant in das Türblatt ein. Zusätzlich schützt sie den Profilzylinder gegen Aufbohren. Bei Verwendung von eigenen Zylindersystemen sprechen Sie bitte mit Ihrem Hörmann Partner.

## 3 Aluminium-Innendrücker

Serienmäßig sind die ThermoPlan Hybrid Haustüren mit dem formschönen, serienmäßig in Weiß einbrennlackierten Innendrücker Rondo ausgestattet. Sie erhalten diesen optional auch in Edelstahl oder RAL nach Wahl sowie in den Ausführungen Caro oder Okto, jeweils in Edelstahl.

## 4 Edelstahl-Schließblech

Das Schließblech stellt der Hörmann Fachpartner optimal ein, sodass Ihre Tür leicht ins Schloss fällt und sicher verschlossen ist.

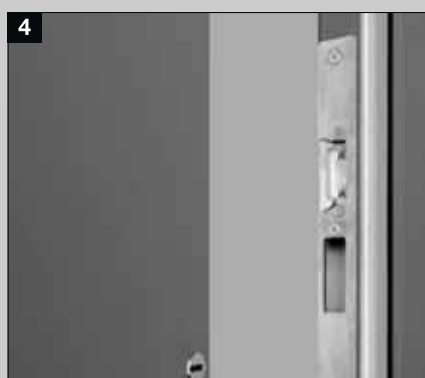



**5 5-fach Sicherheitsschloss H5 und Sicherungsbolzen auf der Bandseite**

Beim Abschließen schwenken 3 Stahl-Schwenkriegel mit 2 zusätzlichen Bolzenriegeln in das Edelstahl-Schließblech. Die Schwenkriegel erschweren das Auseinanderziehen bzw. Aushebeln der Tür.

**Öffnungsbegrenzer**  
(optional, ohne Abbildung)

Der hochwertige Öffnungsbegrenzer in Metall-Ausführung begrenzt die Türöffnung auf einen Öffnungswinkel von 105°. Er ist individuell einstellbar und überzeugt mit der komfortablen Soft-Stopp-Ausstattung.

**6 Elektronischer Türspion (optional)**

Ihr Eingangsbereich wird mit einer Weitwinkelkamera überwacht. Der Türspion mit 3,5" LCD-Monitor ist ideal für kleine Kinder oder Personen, die auf einen Rollstuhl angewiesen sind.

**Integrierter Obentürschließer**  
(optional, ohne Abbildung)

Der integrierte, nicht sichtbare Obentürschließer schließt die Tür und verleiht Ihrer Tür eine elegante Innenansicht – besonders in der Kombination mit verdeckt liegenden Bändern.





## Komfort und Sicherheit aufs Schönste kombiniert

Unsere Haustüren ThermoSafe Hybrid und ThermoSafe überzeugen in puncto Sicherheit und Wärmedämmung. Dank des vollflächigen 73 mm dicken Aluminium-Türflügels mit PU-Hartschaumfüllung und eines innenliegenden thermisch getrennten Aluminium-Flügelprofils wird ein  $U_D$ -Wert bis zu ca.  $0,87 \text{ W}/(\text{m}^2 \cdot \text{K})$  erreicht. Die serienmäßige RC 3 Sicherheitsausstattung mit 5-fach Sicherheitsschloss bei der ThermoSafe gibt Ihnen ein sicheres Gefühl beim Einschlafen.

Die neue Aluminium-Edelstahl-Haustür ThermoSafe Hybrid überzeugt mit hoher Formstabilität, auch bei großen Temperaturschwankungen innen und außen. Der Grund: Das pulverbeschichtete Edelstahl-Blech auf der Außenseite sorgt für eine hohe Flügelsteifigkeit. Auch in puncto Sicherheit gibt Ihnen diese Tür ein gutes Gefühl: die RC 4 Sicherheitsausstattung ist serienmäßig bei Motiven ohne Verglasung inklusive, die RC 3 Sicherheitsausstattung bei Motiven mit Verglasung.

Über 70 Türmotive, 19 Vorzugsfarben, optionale Griff-Varianten, Verglasungen und Antriebe stehen zur Wahl. Das Ergebnis: Ihre individuelle Traumtür nach Wunsch!

## Konstruktion

- 1 vollflächiger 73 mm Aluminium-Türflügel mit PU-Hartschaumfüllung und innenliegendem Flügelprofil
- 2 thermisch getrenntes Aluminium-Flügelprofil
- 3 thermisch getrennter 82 mm Aluminium-Türrahmen
- 4 3-fache Dichtungsebene mit einer komplett umlaufenden Dichtung

Erfüllt alle Anforderungen der Energieeinsparverordnung

Für den wärmebrückenfreien Einbau geeignet

$U_D$ -Wert bis zu ca.  $0,87 \text{ W}/(\text{m}^2 \cdot \text{K})^*$

$U_D$ -Wert  
bis zu ca.  
**0,87**  
 $\text{W}/(\text{m}^2 \cdot \text{K})^*$

## ThermoSafe



Serienmäßig  
ThermoSafe

serienmäßige RC 3 Sicherheitsausstattung\*\*

## ThermoSafe Hybrid ■ NEU



- 5 mit Edelstahl-Blech auf der Außenseite für besonders hohe Flügelsteifigkeit und noch mehr Sicherheit

serienmäßige RC 4 Sicherheitsausstattung\*\*  
und H5 Sicherheitsschloss  
(Motive ohne Verglasung)

serienmäßige RC 3 Sicherheitsausstattung\*\*  
(Motive mit Verglasung)



Serienmäßig bei  
Türen ohne Verglasung



Serienmäßig bei  
Türen mit Verglasung

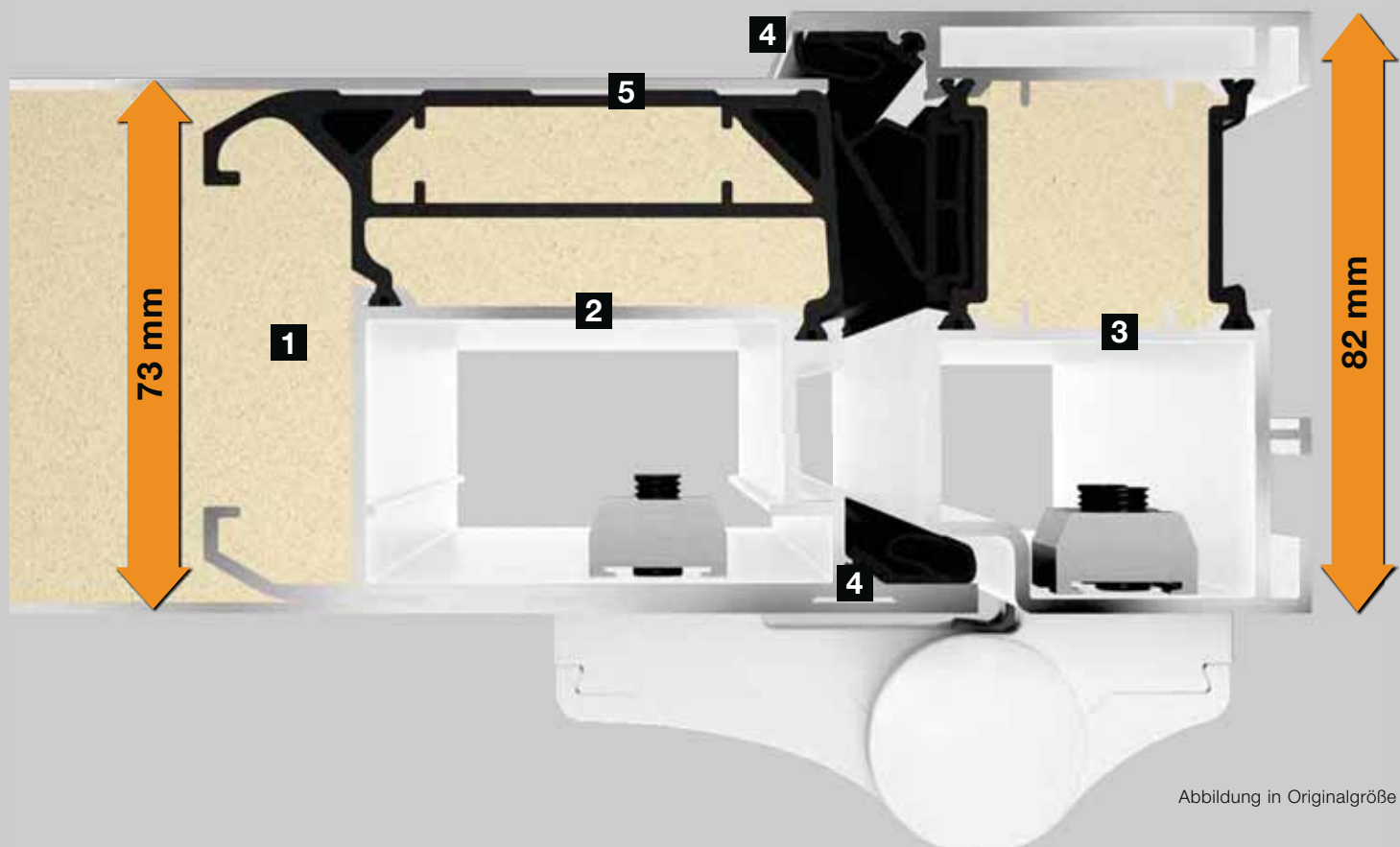



## Ausstattung

- 6 vollflächige Innenansicht, serienmäßig in Verkehrsweiß RAL 9016, matt, wie bei Innentüren
- 7 flächenbündiger Übergang vom Türflügel zum Türrahmen auf der Innenseite ■ NEU
- 8 3D-Bänder
- 9 Aluminium-Innendrücker
- 10 3-fach-Wärmeschutzverglasung mit beidseitigem Sicherheitsglas
- 11 manipulationsgeschützter Profilzylinder
- 12 mit 5-fach Sicherheitsschloss
- 13 Sicherungsbolzen

## Farbgestaltung

- Serienmäßig in Verkehrsweiß RAL 9016, matt
- Optional in 19 Vorzugsfarben
- Optional in RAL nach Wahl

Weitere Informationen finden Sie auf den Seiten 124 – 125.

## Innenansicht



\* Abhängig von der Türgröße. Angegebene Werte für RAM 1230 × 2180 mm

\*\* Einbruchhemmende Bauteile bieten nur in geschlossenem und verriegeltem Zustand und mit abgezogenem Schlüssel den klassifizierten Widerstand gegen Einbruch.

Für ein schönes Eingangs-Ambiente



**Motiv 680**

Standardfarbe Verkehrsweiß RAL 9016, matt,  
Edelstahl-Griff HOE 700, Ornamentglas Pave weiß



**Motiv 689**

Standardfarbe Verkehrsweiß RAL 9016, matt, Edelstahl-Griff 38-2, Motivglas Parsol grau mattiert mit 7 klaren Streifen



**Motiv 554**

Standardfarbe Verkehrsweiß RAL 9016, matt, Edelstahl-Griff HOE 730, Ornamentglas 553



**Motiv 596**

Vorzugsfarbe Lichtgrau RAL 7035, matt, flächenbündige Farbapplikation in Anthrazitgrau RAL 7016, matt, Edelstahl-Griff HOE 735, Ornamentglas Satinato



**Motiv 585**

Standardfarbe Verkehrsweiß RAL 9016, matt, Aluminium-Applikation in Graphitschwarz RAL 9011, Feinstruktur matt, Edelstahl-Griff HOE 950



**Motiv 590\***

Vorzugsfarbe Schiefergrau RAL 7015, matt, Farbapplikation in Verkehrsweiß RAL 9016, matt, Design-Griff G 750, Motivglas Reflo mit echtem Rillenschliff und Sandstrahlmotiv, mit Blendrahmen Caro 70



**Motiv 583**

Vorzugsfarbe Anthrazitgrau, RAL 7016, matt, Farbapplikation in Schwarzbraun RAL 8022, matt, Aluminium-Griff G 755, Motivglas Reflo mattiert mit klarem Rand

\* nicht als ThermoSafe Hybrid lieferbar



▲ **Haustür und Wohnraumbür im Partner-Look:**  
**ThermoSafe Motiv-Innenseite** in Verkehrsweiß  
RAL 9016, mit verdeckt liegenden Bändern, runden  
Rosetten und ansichtsgleichen Sicken zu Hörmann  
Holz-Innentüren DesignLine Groove

► **ThermoSafe  
Motiv 189** in Vorzugsfar-  
be Anthrazitgrau  
RAL 7016, matt, mit  
Seitenteil und  
Garagen-Sectionaltor  
L-Sicke Silkgrain in  
Anthrazitgrau RAL 7016





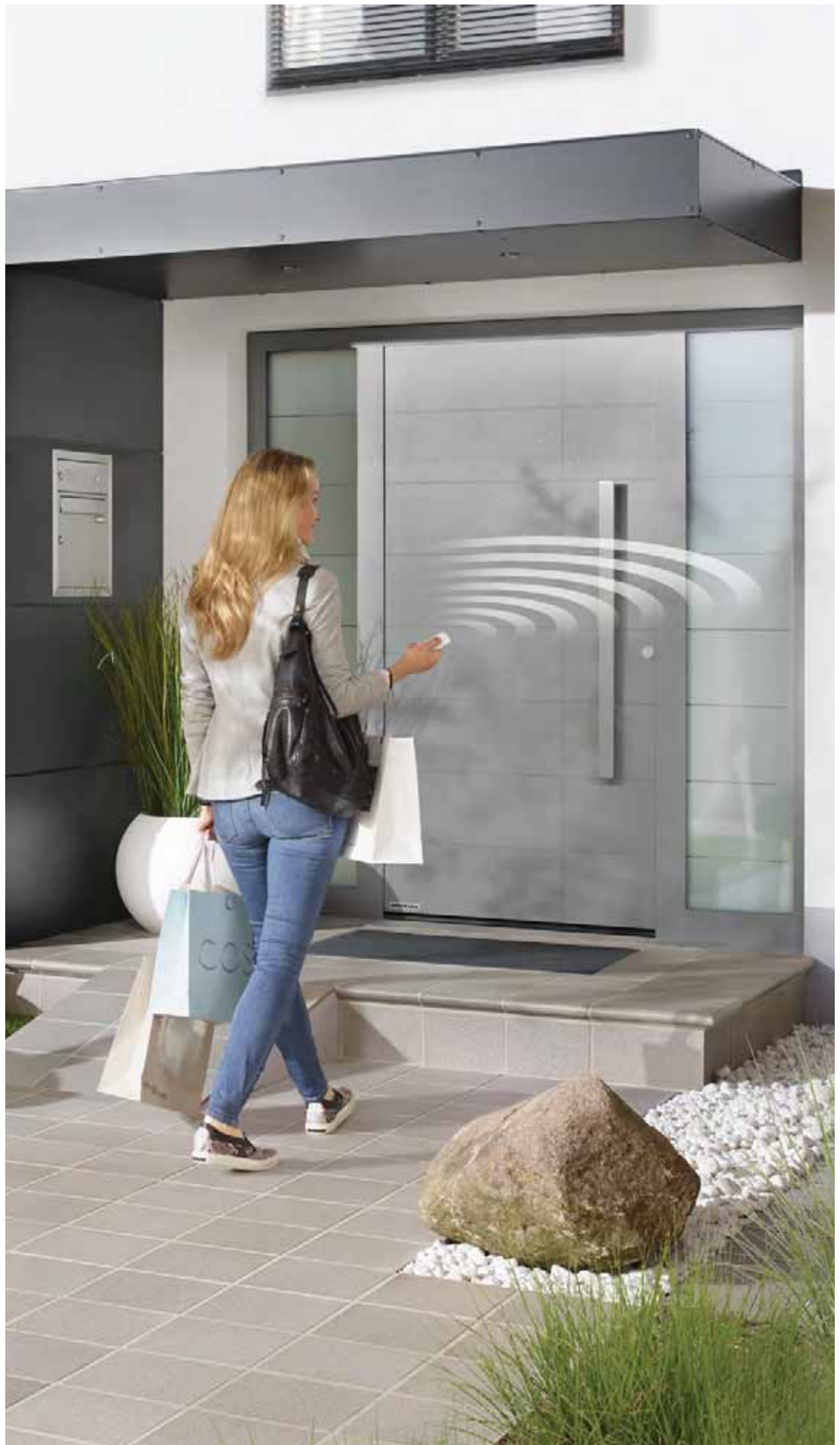

▲ ThermoSafe Motiv 862 in Vorzugsfarbe Anthrazitgrau RAL 7016, matt, mit Seitenteilen und Automatik-Schloss S5 Smart zur Türöffnung per Funk-Bedienung

Individuelle Details heißen Sie willkommen



**Motiv 686**

Vorzugsfarbe Rubinrot RAL 3003, matt,  
Edelstahl-Griff HOE 600, Edelstahl-Applikation,  
Motivglas Float mattiert mit 7 klaren Streifen



**Motiv 872**

Standardfarbe Verkehrsweiß RAL 9016, matt,  
Edelstahl-Griff HOE 615, Seitenteile mit Motivglas  
Float mattiert mit 6 klaren Streifen



**Motiv 871**

Vorzugsfarbe Schiefergrau  
RAL 7015, Feinstruktur matt,  
Edelstahl-Griff HOE 620



**Motiv 862**

Vorzugsfarbe Quarzgrau  
RAL 7039, Feinstruktur matt,  
Edelstahl-Griff HOE 620



**Motiv 189**

Standardfarbe Verkehrsweiß  
RAL 9016, matt, Edelstahl-  
Griff HOE 615, Motivglas  
Float mattiert mit 7 klaren  
Streifen



**Motiv 867**

Standardfarbe Verkehrsweiß  
RAL 9016 matt, Edelstahl-  
Griff HOE 620, Motivglas  
Float mattiert mit 7 klaren  
Streifen





## Effektvolle Extras für Designliebhaber: LED-Spotlights



### **Motiv 723**

Vorzugsfarbe Graualuminium RAL 9007, Feinstruktur matt, mit optionalem LED-Spotlight im Griff, Griffprofil in Weißaluminium RAL 9006, Befestigungsprofile in Türfarbe, Ornamentglas Satinato



### **Motiv 823**

Vorzugsfarbe Graualuminium RAL 9007, Feinstruktur matt, mit optionalem LED-Spotlight im Griff, Griffprofil in Weißaluminium RAL 9006, Befestigungsprofile in Türfarbe, optionaler Blendrahmen „Caro“

## Stilsicher auf den ersten Blick



### **Motiv 568**

Vorzugsfarbe Hörmann Farbton CH 703 Anthrazit, Feinstruktur matt, Seitenteile mit Ornamentglas Float mattiert, Design-Griff G 750, optional auch mit im Griff integrierter Lichtleiste, weitere Informationen finden Sie auf der Seite 134



**Motiv 514**

Standardfarbe Verkehrsweiß  
RAL 9016, matt, Design-Griff  
G 750 in Weißaluminium  
RAL 9006, seidenglänzend,  
Verglasung Float klar



**Motiv 515**

Vorzugsfarbe Fenstergrau  
RAL 7040, matt, Design-Griff  
G 750 in Anthrazitgrau  
RAL 7016, matt, Verglasung  
Float klar



**Motiv 877**

Standardfarbe Verkehrsweiß  
RAL 9016, matt, Edelstahl-  
Griff HOE 610, Motivglas  
Float mattiert mit 3 klaren  
Streifen



**Motiv 525**

Vorzugsfarbe Schiefergrau  
RAL 7015, Feinstruktur matt,  
Design-Griff G 750 in  
Weißaluminium RAL 9006,  
seidenglänzend, Verglasung  
Float klar



**Motiv 524**

Vorzugsfarbe Anthrazitgrau  
RAL 7016, Feinstruktur  
matt, Design-Griff G 750 in  
Weißaluminium RAL 9006,  
seidenglänzend, Verglasung  
Float klar



**Motiv 879**

Standardfarbe Verkehrsweiß  
RAL 9016, matt, Design-  
Griff G 750 in Aluminium  
eloxiert E6 / EV 1, Motivglas  
Float mattiert mit 3 klaren  
Streifen

Begrüßen Sie Ihre Gäste mit Eleganz!



**Motiv 565**

Vorzugsfarbe Hörmann Farbton CH 607 Maronefarben, Feinstruktur matt,  
mit Griff-Applikation in Decograin GoldenOak, Seitenteile mit Ornamentglas Float mattiert





**Motiv 759**

Standardfarbe Verkehrsweiß RAL 9016, matt, Design-Griff G 750 in Aluminium eloxiert E6 / EV 1, Motivglas Float mattiert mit klaren Streifen



**Motiv 757**

Vorzugsfarbe Graualuminium RAL 9007, Feinstruktur matt, Edelstahl-Griff HOE 797, Motivglas Float mattiert mit klaren Streifen



**Motiv 777**

Standardfarbe Verkehrsweiß RAL 9016, matt, Edelstahl-Griff HOE 610, Ornamentglas Float mattiert



**Motiv 779**

Vorzugsfarbe Steingrau RAL 7030, Feinstruktur matt, Design-Griff G 750 in Aluminium eloxiert E6 / EV 1, Ornamentglas Float mattiert, Seitenteile mit Ornamentglas Float mattiert mit 5 klaren Streifen

THERMOSAFE HYBRID ■ NEU / THERMOSAFE

▼ **Motiv 860** in Vorzugfarbe CH 703 Anthrazit metallic, mit Seitenteil



◀ **Motiv 75**  
in Standardfarbe  
Verkehrsweiß  
RAL 9016, matt,  
mit Seitenteilen





▲ ThermoSafe Motiv 650 in Vorzugsfarbe Anthrazitgrau RAL 7016, matt, mit Seitenteil, Garagen-Sectionaltor S-Sicke in Woodgrain Anthrazitgrau RAL 7016

Mehr Individualität für Ihr Wohlfühlambiente

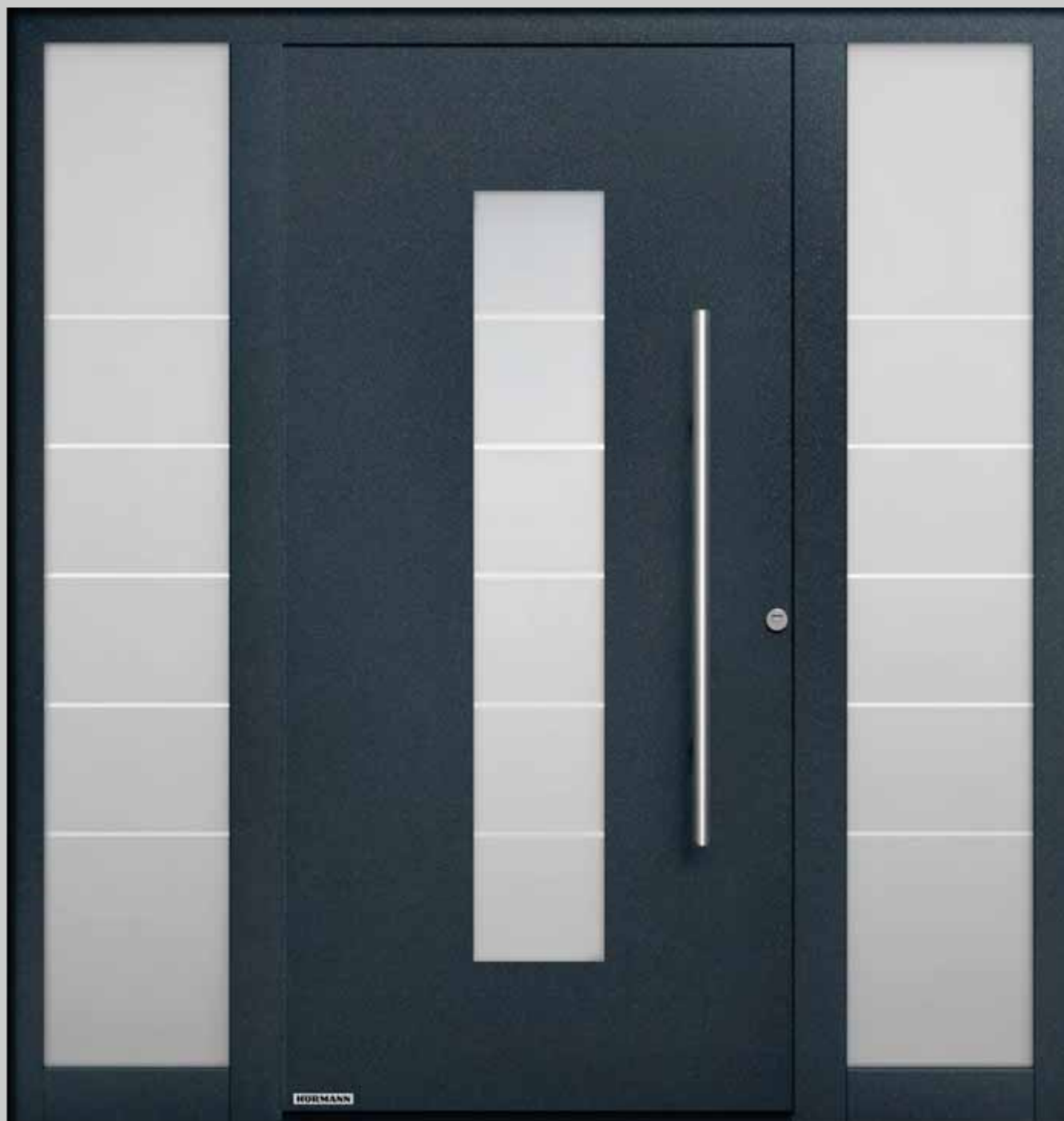

**Motiv 504**

Vorzugsfarbe Schiefergrau RAL 7015, Feinstruktur matt,  
Edelstahl-Griff HOE 500, Motivglas Float mattiert mit 5 klaren Querstreifen





**Motiv 501**

Vorzugsfarbe Quarzgrau  
RAL 7039, Feinstruktur matt,  
Edelstahl-Griff HOE 500,  
Verglasung Satinato



**Motiv 502**

Standardfarbe Verkehrsweiß  
RAL 9016 matt, Edelstahl-  
Griff HOE 500, Verglasung  
Satinato



**Motiv 860**

Standardfarbe Verkehrsweiß  
RAL 9016, matt, Edelstahl-  
Griff HOE 700



**Motiv 505**

Vorzugsfarbe Lichtgrau  
RAL 7035, matt, Edelstahl-  
Griff HOE 500, Motivglas  
Float mattiert mit 4 klaren  
Streifen

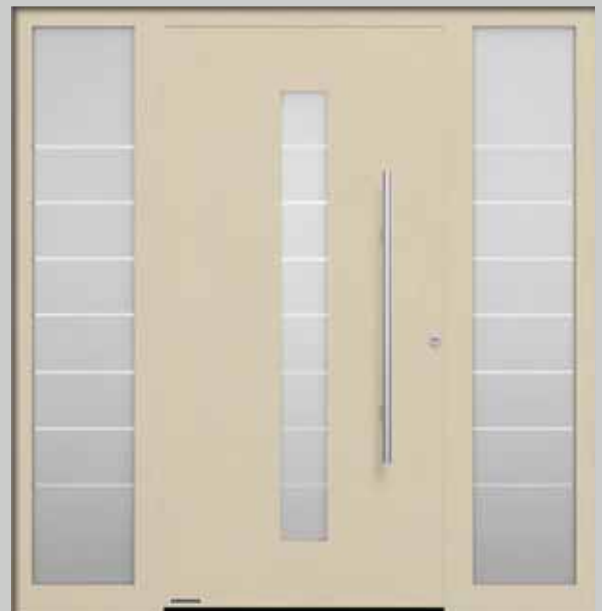

**Motiv 503**

Vorzugsfarbe Cremeweiß RAL 9001, Feinstruktur  
matt, Edelstahl-Griff HOE 500, Motivglas Float  
mattiert mit 7 klaren Querstreifen



**Motiv 65**

Vorzugsfarbe Hörmann Farbton CH 607 Maronefarben, Feinstruktur matt, Edelstahl-Griff HOE 600, Motivglas Float mattiert mit 7 klaren Streifen



**Motiv 75**  
 Standardfarbe Verkehrsweiß  
 RAL 9016, matt, Edelstahl-  
 Griff 38-1, Ornamentglas  
 Mastercarré



**Motiv 185**  
 Standardfarbe Verkehrsweiß  
 RAL 9016, matt, Edelstahl-  
 Griff 38-2, Ornament-  
 verglasung Mastercarré weiß



**Motiv 650**  
 Vorzugsfarbe Fenstergrau  
 RAL 7040 matt, Edelstahl-  
 Griff HOE 700, Ornament-  
 glas Pave weiß



**Motiv 559**  
 Standardfarbe Verkehrsweiß  
 RAL 9016, matt, Edelstahl-  
 Griff HOE 200, Motivglas  
 mattiert mit 11 Streifen



**Motiv 560**  
 Vorzugsfarbe Hörmann Farbton CH 703 Anthrazit,  
 Feinstruktur matt, Edelstahl-Griff HOE 600,  
 Motivglas mattiert mit 11 Streifen







## Leidenschaft für schwungvolle Details



### Motiv 45

Vorzugsfarbe Hörmann Farbton CH 703 Anthrazit, Feinstruktur matt,  
Edelstahl-Griff HOE 200, Motivglas Parsol grau mattiert mit 4 klaren Streifen



**Motiv 40**

Vorzugsfarbe Steingrau  
RAL 7030, Feinstruktur matt,  
Edelstahl-Griff HOE 550,  
Motivglas teil mattiert



**Motiv 551**

Standardfarbe Verkehrsweiß  
RAL 9016, matt, hand-  
gefertigter Edelstahl-Griff  
HOE 150, mit Blendrahmen  
Rondo 70



**Motiv 552**

Standardfarbe Verkehrsweiß  
RAL 9016, matt, hand-  
gefertigter Edelstahl-Griff  
HOE 150, Motivglas Float  
mattiert mit klarem Streifen  
und roten Farbstreifen



**Motiv 553\***

Standardfarbe Verkehrsweiß  
RAL 9016, matt, Aluminium-Griff 753  
in Silber, Motivglas Reflo mattiert mit  
echtem Rillenschliff



**Motiv 556**

Vorzugsfarbe Anthrazitgrau  
RAL 7016, Feinstruktur matt,  
Edelstahl-Griff HOE 550



**Motiv 557\***

Vorzugsfarbe Weiß-  
aluminium RAL 9006,  
seidenglänzend, Edelstahl-  
Griff HOE 600

\* nicht als ThermoSafe Hybrid lieferbar



▲ **ThermoSafe Motiv 568** in Vorzugsfarbe Hörmann Farbtou CH 703 Anthrazit, Feinstruktur, matt, mit Seitenteilen





▼ **ThermoSafe Motiv 40**

in Standardfarbe Verkehrsweiß RAL 9016, matt, mit Seitenteilen



► **ThermoSafe** in barrierefreier Ausführung ohne Bodenschwelle mit absenkbarer Bodendichtung und Öffnungshilfe ECTurn

## Moderne Vielfalt erleben



**Motiv 110**

Vorzugsfarbe Steingrau RAL 7030, matt, Edelstahl-Griff 38-1,  
Ornamentglas Pave weiß



**Motiv 136**

Standardfarbe Verkehrsweiß  
RAL 9016, matt, Edelstahl-  
Griff 38-1, Motivglas  
Satinato mit 7 mattierten  
Streifen



**Motiv 166**

Vorzugsfarbe Hörmann Farbton CH 703 Anthrazit,  
Feinstruktur matt, Edelstahl-Griff 38-1, Edelstahl-  
Applikation, Motivglas Satinato mit 7 mattierten  
Streifen, Seitenteile mit Motivglas Satinato



**Motiv 140**

Vorzugsfarbe Schiefergrau  
RAL 7015, matt, Edelstahl-  
Griff 38-1, Edelstahl-  
Applikation, Ornamentglas  
Pave weiß



**Motiv 836**

Standardfarbe Verkehrsweiß  
RAL 9016, matt, Edelstahl-  
Griff HOE 820, flächen-  
bündige Applikation in  
Schiefergrau RAL 7015



**Motiv 832**

Standardfarbe Verkehrsweiß  
RAL 9016, matt, Edelstahl-  
Griff HOE 820, Applikation  
in Schiefergrau RAL 7015,  
mit waagerechten und  
senkrechten Edelstahl-  
Lisenen









**Motiv 449**

Vorzugsfarbe Hörmann Farbton CH 607 Maronefarben,  
Feinstruktur matt, mit Motiv-Seitenteilen, Edelstahl-Griff 38-1,  
Motivglas Reflo mit echten Rillenschliff-Quadraten



**Motiv 402**

Standardfarbe Verkehrsweiß  
RAL 9016, matt, Edelstahl-Griff 14-2, Motivglas Reflo  
teilmattiert mit echtem  
Rillenschliff



**Motiv 413**

Standardfarbe Verkehrsweiß  
RAL 9016, matt, Edelstahl-Griff 14-2,  
Ornamentglas Silk



**Motiv 675**

Standardfarbe Verkehrsweiß  
RAL 9016, matt, mit Blendrahmen  
Rondo 70, Edelstahl-Griff 38-1,  
Motivglas Reflo mit echtem  
Rillenschliff



**Motiv 694**

Vorzugsfarbe Terrabraun  
RAL 8028, matt, Edelstahl-Griff HOE 700, Motivglas  
Reflo mit echtem  
Rillenschliff

◀ **Motiv 449**

in Standardfarbe Verkehrsweiß RAL 9016, matt





**Motiv 176**

Vorzugsfarbe Weißaluminium RAL 9006, seidenglänzend, Edelstahl-Griff HOE 735, Ornamentglas Satinato



**Motiv 177**

Standardfarbe Verkehrsweiß RAL 9016, matt, Edelstahl-Griff HOE 700, Ornamentglas Pave weiß



**Motiv 799**

Standardfarbe Verkehrsweiß RAL 9016, matt, Design-Griff G 750 in Aluminium eloxiert E6 / EV 1, Ornamentglas Float mattiert, Seitenteile mit Motivglas Float mattiert mit 6 klaren Streifen



**Motiv 797**

Vorzugsfarbe Anthrazitgrau RAL 7016, Feinstruktur matt, Edelstahl-Griff HOE 797, Ornamentglas Float mattiert

◀ **Motiv 177**

in Vorzugsfarbe Schiefergrau RAL 7015, matt

## Eine Einladung zum Wohlfühlen



Abbildung in  
XXL-Ausführung  
bis 2500 mm



### Motiv 878

Vorzugsfarbe Weißaluminium RAL 9006, seidenglänzend,  
Edelstahl-Griff HOE 740, flächenbündige Edelstahl-Applikation,  
Seitenteile mit Ornamentglas Float mattiert





**Motiv 891\* ■ NEU**

Vorzugsfarbe Quarzgrau  
RAL 7039, Feinstruktur matt,  
Edelstahl-Griff HOE 820



**Motiv 861**

Standardfarbe Verkehrsweiß  
RAL 9016, matt, Edelstahl-  
Griff HOE 700



**Motiv 693**

Weißaluminium RAL 9006,  
seidenglänzend, Edelstahl-  
Griff HOE 300



**Motiv 771\***

Standardfarbe Verkehrsweiß  
RAL 9016, matt, flächenbündige  
Farbapplikation in Anthrazitgrau  
RAL 7016, matt, Edelstahl-Griff  
HOE 735



**Motiv 762\***

Vorzugsfarbe Steingrau RAL 7030, matt, flächenbündige  
Farbapplikation im Hörmann Farbton CH 703 Anthrazit,  
Feinstruktur matt, Edelstahl-Griff HOE 735, Seitenteile mit  
Motivglas Float mattiert mit 7 klaren Streifen

\* nicht als ThermoSafe Hybrid lieferbar





▲ **Haustür und Garagentor im Partner-Look\*: ThermoSafe Motiv 861** in Vorzugsfarbe Anthrazitgrau RAL 7016, matt, mit Seitenteilen, Garagen-Sectionaltor M-Sicke Silkgrain in Anthrazitgrau RAL 7016

\* Die Sickenabstände von Haustür und Garagentor sind nicht exakt fluchtend. Perfekt aufeinander abgestimmte Haustüren und Garagentore finden Sie auf den Seiten 94 – 95.



Für schöne Aussichten



**Motiv 697**

Vorzugsfarbe Hörmann Farbton CH 703 Anthrazit, Feinstruktur matt,  
mit Blendrahmen Rondo 70, Edelstahl-Griff HOE 910,  
Motivglas Parsol grau mattiert mit 7 klaren Streifen





**Motiv 558**

Standardfarbe Verkehrsweiß  
RAL 9016, matt, Edelstahl-  
Griff HOE 910, Motivglas  
Reflo mit echtem waage-  
rechten Rillenschliff



**Motiv 667**

Standardfarbe Verkehrsweiß  
RAL 9016, matt, Edelstahl-  
Griff HOE 910, Motivglas  
Parsol grau mattiert mit  
7 klaren Streifen



**Motiv 659**

Vorzugsfarbe Steingrau  
RAL 7030, matt, Edelstahl-  
Griff 38-2, Motivglas  
Parsol grau mattiert mit 7 klaren  
Streifen



**Motiv 555**

Vorzugsfarbe Hörmann Farbton CH 607  
Maronefarben, Feinstruktur matt, Edelstahl-Griff  
HOE 910, Motivglas Reflo mit Sandstrahlmotiv,  
Seitenteile mit Ornamentglas Reflo



**Motiv 581**

Standardfarbe Verkehrsweiß  
RAL 9016, matt, Edelstahl-  
Griff HOE 600, Motivglas  
Float mattiert mit klaren  
Streifen und rotem Farb-  
streifen



# Haustür und Garagentor perfekt aufeinander abgestimmt

In dem großen, aufeinander abgestimmten Programm von Hörmann erhalten Sie die Sicken von Tür und Tor Ihres Hauses in harmonischer Ansicht auf einer Linie. Das bedeutet: von der Grundlinie ausgehend ohne Versatz. Sie werden sehen: Gerade durch diese kleinen, aber feinen Details wird Ihr Zuhause noch schöner.



**Perfekt aufeinander abgestimmt:  
Haustürmotive und Garagen-Sectionaltore mit M- oder L-Sicke**



**ThermoSafe  
Haustüren:**

Motiv 825  
Motiv 845  
Motiv 855



**Garagen-Sectionaltore  
mit M-Sicke:**

bei einer Torhöhe von 2000 mm  
bei einer Torhöhe von 2125 mm  
bei einer Torhöhe von 2250 mm



**ThermoSafe  
Haustüren:**

Motiv 875  
Motiv 895  
Motiv 898



**Garagen-Sectionaltore  
mit L-Sicke:**

bei einer Torhöhe von 2000 mm  
bei einer Torhöhe von 2125 mm  
bei einer Torhöhe von 2250 mm



▲ **ThermoSafe Motiv 895** in Vorzugsfarbe Anthrazitgrau RAL 7016, matt, mit Seitenteil, Garagen-Sectionaltor L-Sicke in Silkgrain Anthrazitgrau RAL 7016

### Tor und Tür in Harmonie

Im Querschnitt der Haustür und des Garagentores erkennen Sie: Die Sickenoptik der Tür ergibt sich durch die Nuten in der Füllung, beim Tor durch die Sicking der einzelnen Lamellen und durch die Lamellenübergänge. Die Ansicht auf einer Linie gilt auch bei unterschiedlicher Einbauhöhe der Tür zum Tor. Wir passen die Nutenhöhen in diesem Fall individuell nach Ihren Vorgaben an, Sie brauchen uns nur den Höhenversatz zu nennen.



Querschnitt ThermoSafe Haustür

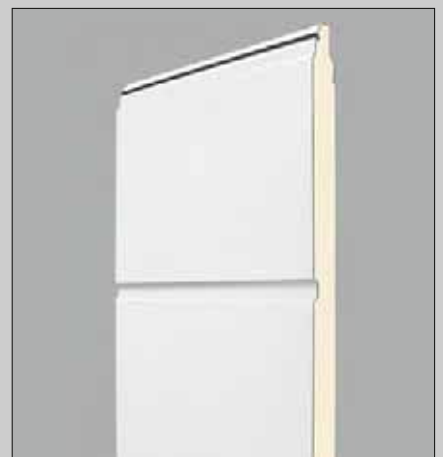

Querschnitt Garagen-Sectionaltor

Für ein perfektes Gesamtbild steht Ihnen besonders bei diesen speziellen Haustürmotiven Ihr Hörmann Fachhändler mit exaktem Aufmaß vor Ort und mit fachkundiger Beratung zur Seite.





# Haustür und Garagentor im Partner-Look\*



## Motiv 188

Vorzugsfarbe Anthrazitgrau RAL 7016, Edelstahl-Griff HOE 100, Motivglas Float mattiert mit 3 klaren Streifen

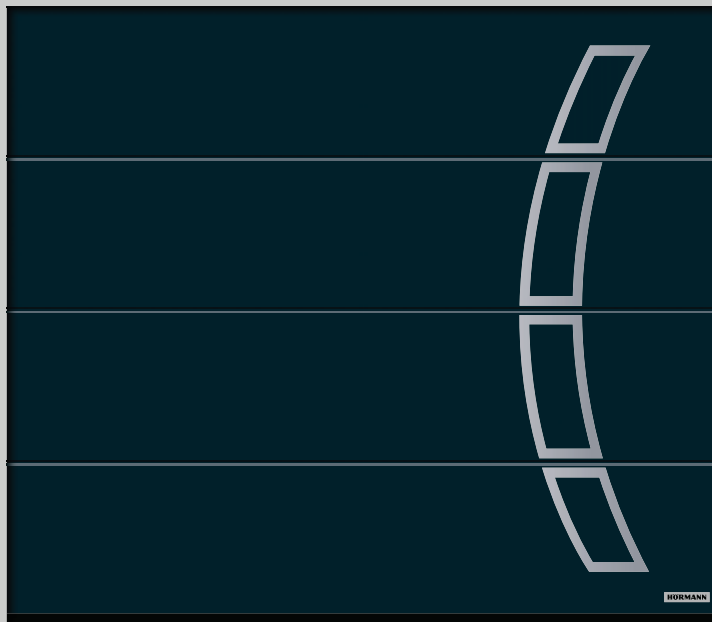

## Garagen-Sectionaltor

L-Sicke Design Motiv 457 in Silkgrain Anthrazitgrau RAL 7016



## Motiv 173

Vorzugsfarbe Rubinrot RAL 3003, matt, Edelstahl-Griff HOE 300, Ornamentglas Float mattiert, Seitenteile mit Float mattiert mit 3 klaren Streifen

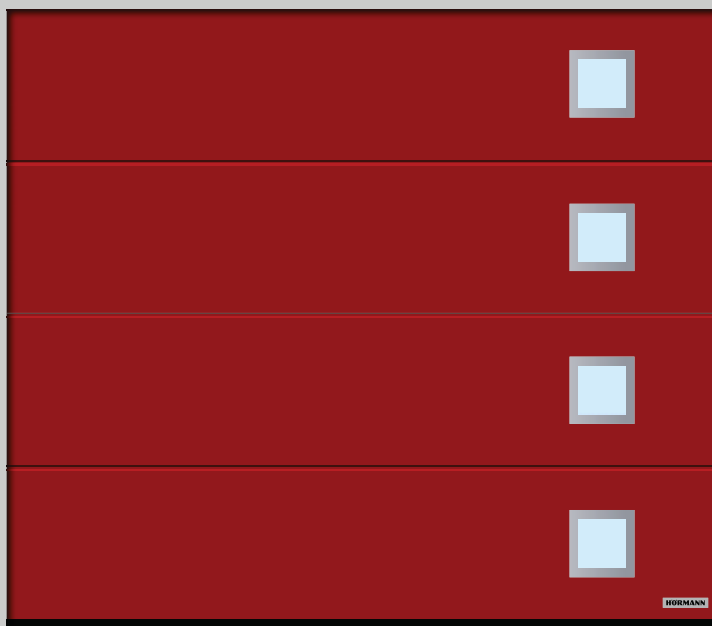

## Garagen-Sectionaltor

L-Sicke Design Motiv 461 in Silkgrain Rubinrot RAL 3003

◀ **Motiv 188** in Standardfarbe Verkehrsweiß RAL 9016, matt, mit Seitenteilen,  
Garagen-Sectionaltor L-Sicke Design Motiv 457 in Silkgrain Verkehrsweiß RAL 9016

\* Die Sickenabstände von Haustür und Garagentor sind nicht exakt fluchtend

# Rundum hochwertig

## 1 3D-Bänder

Durch die formschönen, dreidimensional verstellbaren Bänder gelingt dem Hörmann Fachpartner das Einstellen des Türflügels einfach und bequem. So ist Ihre Haustür optimal abgedichtet und fällt leicht und sicher ins Schloss.

## Optionale verdeckt liegende Bänder\* (ohne Abbildung)

Verdeckt liegende Bänder sorgen für eine edle Türinnenansicht. Die Bänder verfügen über eine Aushebel-sicherung, sodass die Sicherungs-bolzen auf der Bandseite entfallen.

## 2 Manipulationssicherer Profilzylinder

Der Profilzylinder ist mit einem Anti-Picking-System ausgestattet, das eine Manipulation durch in das Schloss eingeführte Gegenstände verhindert, und verfügt zusätzlich über einen Aufbohrschutz. Zudem bietet er eine Not- und Gefahrenfunktion, d. h. die Tür kann auch dann geöffnet und verschlossen werden, wenn von innen ein Schlüssel steckt. Der manipulationssichere Schließzylinder ist nach DIN 18252 / DIN EN 1303 zertifiziert und wird inklusive 5 Wendschlüsseln und 2 Schlüsselkappen geliefert.

## Aufgesetzte Sicherheitsrosette außen

Die patentierte Außenrosette schützt den Profilzylinder zusätzlich gegen Aufbohren und Abdrehen. Serienmäßig in Verkehrsweiß, RAL 9016, bzw. in Edelstahl bei farbigen Türen.

## 3 Aluminium-Innendrücker

ThermoSafe Hybrid und ThermoSafe Haustüren sind serienmäßig mit dem formschönen, serienmäßig in Weiß einbrennlackierten Innendrücker Rondo ausgestattet. Optional erhalten Sie diesen auch in Edelstahl oder RAL nach Wahl sowie in den Ausführungen Caro oder Okto, jeweils in Edelstahl.

## 4 Edelstahl-Schließblech

Das Schließblech stellt der Hörmann Fachpartner optimal ein, sodass Ihre Tür leicht ins Schloss fällt und sicher verschlossen ist.

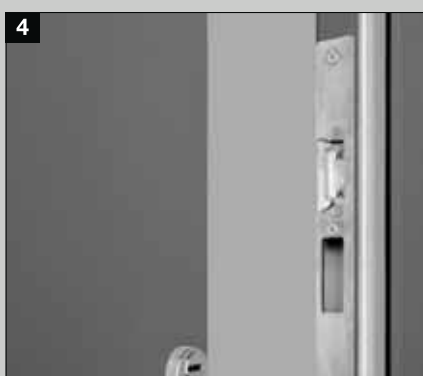

**5 5-fach Sicherheitsschloss H5 und Sicherungsbolzen auf der Bandseite**

Beim Abschließen schwenken 3 Stahl-Schwenkriegel mit 2 zusätzlichen Bolzenriegeln in das Edelstahl-Schließblech. Die Schwenkriegel erschweren das Auseinanderziehen bzw. Aushebeln der Tür.

**6 Elektronischer Türspion (optional)**

Ihr Eingangsbereich wird mit einer Weitwinkelkamera überwacht. Der Türspion mit 3,5" LCD-Monitor ist ideal für kleine Kinder oder Personen, die auf einen Rollstuhl angewiesen sind.

**Integrierter Obentürschließer (optional, ohne Abbildung)**

Der integrierte Obentürschließer schließt die Tür und verleiht Ihrer Tür eine elegante Innenansicht – besonders in der Kombination mit verdeckt liegenden Bändern.

**Öffnungsbegrenzer\* (optional, ohne Abbildung)**

Der hochwertige Öffnungsbegrenzer in Metall-Ausführung begrenzt die Türöffnung auf einen Öffnungswinkel von 105°. Er ist individuell einstellbar und überzeugt mit der komfortablen Soft-Stopp-Ausstattung.

**7 Absenkbare Bodendichtung mit Wetterschutz ■ NEU**

Für alle ThermoSafe Hybrid und ThermoSafe Haustüren optional: Die absenkbare Bodendichtung ist die beste Lösung für barrierefreie Hauseingänge mit schwellenlosem Türdurchgang. Die Abdichtung des unteren Türabschlusses hält Schlagregen stand und überzeugt mit einer geringen Luftdurchlässigkeit.



## Optionale Rahmenvarianten

**8 Verbreiteter Türrahmen**

Optional erhalten Sie den Türrahmen auch in einer Breite von 110 mm, z. B. für den komfortableren und schöneren Anschluss zum Vollwärmeschutz.

**9 Blendrahmen Caro 70**

Diese Ausführung besticht durch ihre markante Ansicht und wertet Ihre Tür durch die Tiefenwirkung des Rahmens auf.



\* für nach innen öffnenden Türen





## Die Haustür für ein herzliches Willkommen

Die Thermo65 bietet Ihnen alles, was eine gute Haustür ausmacht. Das vollflächige 65 mm dicke Stahl-Türblatt mit PU-Hartschaumfüllung und das innenliegende Flügelprofil aus Verbundwerkstoff sowie die thermisch getrennte Aluminium-Zarge sorgen dafür, dass die Kälte draußen bleibt. Mit einem  $U_D$ -Wert bis zu ca.  $0,87 \text{ W}/(\text{m}^2 \cdot \text{K})$  weisen die Thermo65 Türen eine gute Wärmedämmung auf. Die Türen sind serienmäßig mit einem 5-fach Sicherheitsschloss ausgestattet, sodass Sie sich in Ihrem Zuhause geborgen und sicher fühlen. Die meisten Thermo65 Motive erhalten Sie optional mit RC 2 Sicherheitsausstattung – für ein noch besseres Gefühl in den eigenen vier Wänden.

Wählen Sie aus 14 attraktiven Motiven Ihr Wunschmotiv und individualisieren Sie es mit einer unserer 17 Vorzugsfarben und 5 Decograin Dekoren.



# Konstruktion

- 1** vollflächiges, 65 mm dickes Stahl-Türblatt mit innenliegendem Flügelprofil und Dickfalz-Ausführung
- 2** thermische Trennung und höhere Stabilität durch Flügelprofil aus Verbundwerkstoff
- 3** thermisch getrennte 80 mm Aluminium-Zarge
- 4** 3-fache Dichtungsebene



---

Erfüllt alle Anforderungen  
der Energieeinsparverordnung

---

Für den wärmebrückenfreien Einbau geeignet

---

U<sub>D</sub>-Wert bis zu ca. 0,87 W/(m<sup>2</sup>·K)\*

---

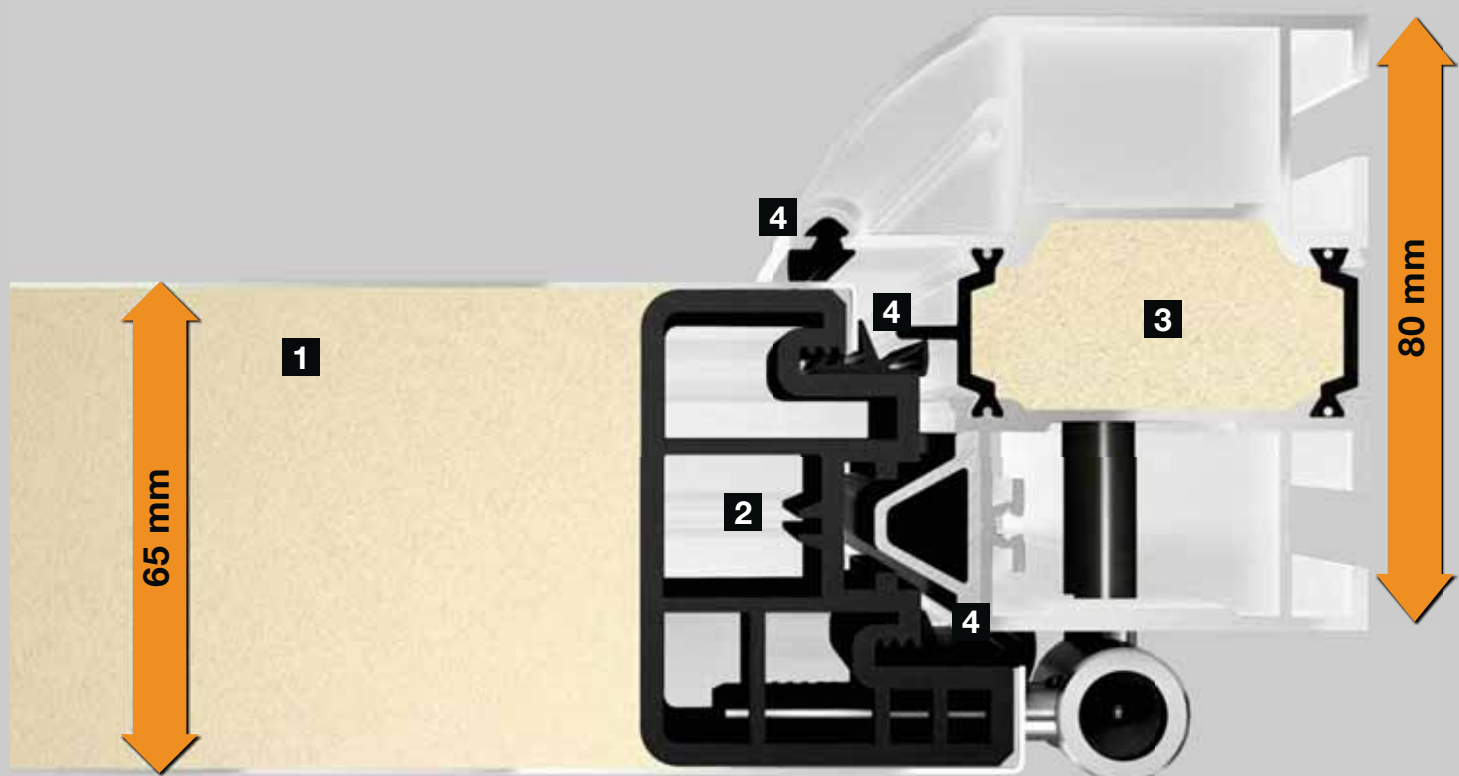

# Ausstattung

- 5 vollflächige Innenansicht wie bei Zimmertüren
- 6 3D-Rollenbänder
- 7 Edelstahl-Innendrücker
- 8 3-fach-Isolierverglasung
- 9 Profilzylinder mit Not- und Gefahrenfunktion
- 10 5-fach Sicherheitsschloss

---

**Optional mit RC 2  
Sicherheitsausstattung\*\***

---

# Farbgestaltung

- Serienmäßig in Verkehrsweiß RAL 9016, matt
- Optional in 17 Vorzugsfarben
- Optional in 5 Decograin Dekoren

Weitere Informationen finden Sie auf den Seiten 124 – 125.

# Innenansicht



\* Abhängig von der Türgröße. Angegebene Werte für RAM 1230 x 2180 mm

\*\* Einbruchhemmende Bauteile bieten nur in geschlossenem und verriegeltem Zustand und mit abgezogenem Schlüssel den klassifizierten Widerstand gegen Einbruch.

Unverwechselbares Design,  
persönlicher Stil inklusive



**Motiv 010**

Decograin Golden Oak, Edelstahl-Griff HB 14-2,  
Seitenteile mit Verglasung Satinato





**Motiv 015**

Decograin Titan Metallic  
CH 703 mit Applikationen  
in Edelstahl-Optik,  
Edelstahl-Griff HB 14-2



**Motiv 015**

Standardfarbe Verkehrsweiß  
RAL 9016, seidenmatt,  
Edelstahl-Griff HB 14-2



**Motiv 515**

Standardfarbe Verkehrsweiß  
RAL 9016, seidenmatt,  
Edelstahl-Griff HB 14-2



**Motiv 010**

Vorzugsfarbe Graualuminium  
RAL 9007, seidenmatt,  
Edelstahl-Applikation  
Bild 751, Edelstahl-Griff  
HB14-2



**Motiv 600S**

Decograin Winchester Oak, Edelstahl-Griff HB 38-2  
mit aufliegender Verglasung Satinato, Seitenteile  
mit Verglasung Satinato



▲ Thermo65 Motiv 515 in Decograin Titan Metallic CH 703, mit Seitenteilen



▼ Thermo65 Motiv 010 in Decograin Titan Metallic CH 703, nach außen öffnend (optional), mit Seitenteilen



► Thermo65 Motiv 820S in Decograin Dark Oak, mit Seitenteilen

## Design mit Durchblick



**Motiv 700B**

Vorzugsfarbe Decograin Titan Metallic CH 703,  
Edelstahl-Griff HB 38-2, Verglasung sandgestrahlt mit 7 klaren Streifen





**Motiv 750C**

Vorzugsfarbe Purpurrot  
RAL 3004, seidenmatt,  
Edelstahl-Griff HB 38-2,  
Verglasung sandgestrahlt mit  
klaren Streifen



**Motiv 800S**

Vorzugsfarbe Fenstergrau  
RAL 7040, seidenmatt,  
Edelstahl-Griff HB 38-2,  
Verglasung Satinato



**Motiv 810E**

Standardfarbe Verkehrsweiß  
RAL 9016, seidenmatt,  
Edelstahl-Griff HB 38-2,  
Verglasung sandgestrahlt  
mit klaren Streifen (Quadrat)



**Motiv 850B**

Standardfarbe Verkehrsweiß  
RAL 9016, seidenmatt,  
Edelstahl-Griff HB 38-2,  
Verglasung sandgestrahlt  
mit klaren Streifen



**Motiv 900D**

Standardfarbe Verkehrsweiß  
RAL 9016, seidenmatt,  
Edelstahl-Griff HB 38-2,  
Verglasung sandgestrahlt mit  
klaren Streifen



**Motiv 820S**

Decograin Dark Oak,  
Edelstahl-Griff HB 38-2,  
Verglasung Satinato









**Motiv 100**

Standardfarbe Verkehrsweiß RAL 9016, seidenmatt,  
Edelstahl-Griff HB 14-2, Seitenteile mit Verglasung  
Satinato



**Motiv 430E**

Standardfarbe Verkehrsweiß RAL 9016, seidenmatt,  
Edelstahl-Griff HB 14-2,  
Verglasung mit klaren  
Streifen (Rahmen)



**Motiv 410S**

Standardfarbe Verkehrsweiß RAL 9016, seidenmatt,  
Edelstahl-Griff HB 14-2, Verglasung Satinato

# Stimmig bis ins Detail

## 1 Bestens eingestellt durch 3D-Rollen-Bänder

Die stabilen zweiteiligen, dreidimensional verstellbaren, stiftgesicherten Bänder mit Zierkappen in Edelstahl-Optik gewährleisten eine leichte Türfunktion.

## 2 Sicherung der Bandseite

Schön, wenn man sich in den eigenen vier Wänden sicher fühlen kann. Dafür ist Ihre Thermo65 Tür auf der Bandseite mit einer durchgängigen Sicherungsleiste aus Aluminium zusätzlich gesichert und macht so ein Aushebeln praktisch unmöglich.

## 3 Innendrücker

Jede Tür wird serienmäßig mit formschönem Edelstahl-Innendrücker und Rosette außen geliefert.

## 4 Profilzylinder

Serienmäßig mit 5 Schlüsseln. Mit Not- und Gefahrenfunktion, d. h. die Tür ist auch dann schließbar, wenn innen ein Schlüssel steckt.

## 5 5-fach-Sicherheitschloss

So fühlen Sie sich sicher zu Hause: 2 konische Schwenkriegel rasten mit 2 zusätzlichen Sicherungsbolzen und 1 Schlossriegel in das Schließblech der Zarge ein und ziehen die Tür fest an. Bei Thermo65 Türen ist das Schließblech für eine optimale Türeinrichtung verstellbar. Mit Softlockfalle für leises Schließen der Tür.

## Optional: einbruchhemmende Sicherheitsausstattung

Wählen Sie dieses Plus an Sicherheit ganz nach Ihrem Bedarf für Haustür, Seitenteil und Oberlicht in RC 2 Ausstattung.

Weitere Informationen finden Sie auf der Seite 23.

## 6 Zarge

Die thermisch getrennte 80 mm Aluminium-Zarge mit PU-Füllung erhalten Sie in Roundstyle-Optik <sup>6a</sup> oder rechteckiger Ausführung <sup>6b</sup>.

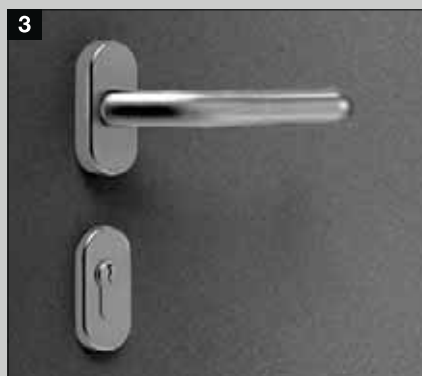
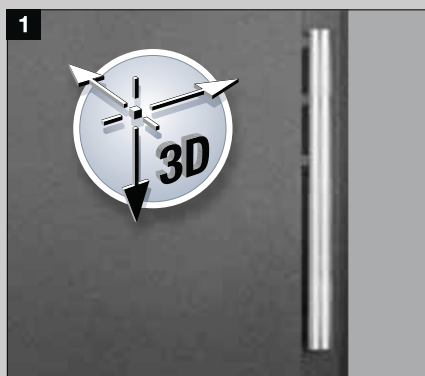



### Automatik-Schloss mit mechanischer Selbstverriegelung

Fällt die Tür ins Schloss, fahren die Riegel automatisch aus und verschließen die Haustür sicher.

### Automatik-Schloss mit Elektromotor und Öffnung über BiSecur Funk

Öffnen Sie Ihre Haustür einfach und komfortabel über eine Mehrfachverriegelung mit Öffnung über einen Handsender oder Funk-Fingerleser\*. Sie brauchen an keinen Schlüssel mehr zu denken. Bei der Bedienung entriegelt Ihre Haustür durch einen Elektromotor automatisch. Jetzt brauchen Sie die Tür nur noch aufzudrücken.

**7** Handsender HSE 4 BS  
Strukturoberfläche Schwarz mit schwarzen Kunststoff-Kappen

**8** Funk-Fingerleser FFL 12 BS

### **9** Im Türblatt integrierter Fingerscan ■ NEU

Öffnen Sie Ihre Haustür mit Ihrem Fingerabdruck! Der Fingerscan ist elegant ins Türblatt integriert und optional für alle Thermo65 Haustüren erhältlich, die mit einem Automatik-Schloss mit Elektromotor ausgestattet sind.

### **10** Automatik-Schloss mit Elektromotor und Öffnung über Bluetooth ■ NEU

Noch komfortabler öffnen und schließen Sie Ihre Tür per Bluetooth über Ihr Smartphone. Über die benutzerfreundliche Hörmann BlueSecur App ent- und verriegeln Sie die Thermo65 Haustüren mit optionalem Automatikschloss mit Elektromotor und Öffnung über Bluetooth.

### E-Öffner (ohne Abbildung)

Mit der elektrischen Öffnerfalle können Sie Ihre Tür einfach über einen Schalter im Haus öffnen.

### Reedkontakt und Riegelschaltkontakt (ohne Abbildungen)

Zum Anschluss an die Haustechnik oder Alarmanlage und Auswertung, dass die Tür geschlossen (Reedkontakt) bzw. verriegelt (Riegelschaltkontakt) ist.

### Wetterschenkel (ohne Abbildung)

Schützend und optisch ansprechend zugleich: Der Wetterschenkel, in Verkehrsweiß RAL 9016 oder in Edelstahl zur Ableitung von Schlagregen, kann auch einfach nachträglich montiert werden.

### Absenkbare Bodendichtung (ohne Abbildung)

Diese optionale Ausstattung ist die beste Lösung zur Abdichtung von Haustüren ohne Schwelle, die für barrierefreie Hauseingänge eingesetzt werden.



Handsender HSE 4 BS Strukturoberfläche Schwarz mit schwarzen Kunststoff-Kappen



Türöffnung durch Fingerabdruck – Einbau im Türblatt



Einfache Smartphone-Bedienung mit der Hörmann BlueSecur App

\* Bei Kindern, heranwachsenden oder älteren Menschen kann es wegen Veränderungen der lesbaren Minutien zu Funktionsstörung kommen. Für Temperaturbereiche von  $-20\text{ °C}$  bis  $+80\text{ °C}$ .



## Glas-Haustüren für Ihren lichtdurchfluteten Hauseingang

Unsere Glas-Haustüren TopComfort bereiten Ihnen einen hellen und freundlichen Hauseingang mit einer soliden Ausstattung. Die Türen überzeugen durch das 80 mm dicke Aluminium-Türprofil und den thermisch getrennten 80 mm Aluminium-Türrahmen und weisen so eine gute Wärmedämmung mit einem  $U_D$ -Wert bis zu ca. 1,3 W/(m<sup>2</sup>·K) auf. Das serienmäßige 5-fach Sicherheitschloss gibt Ihnen die Sicherheit, die Sie von einer Haustür erwarten. So gestalten Sie Ihren Hauseingang nicht nur geschmackvoll, sondern auch sicher.

Sie haben die Wahl zwischen 9 exklusiven Glas-Türmotiven, die einen maximalen Lichteinfall garantieren. Den Rahmen liefern wir ganz nach Ihrem Geschmack in 19 Vorzugsfarben. Mit form-schönen Außen- und Innengriffen und Verglasungen können Sie Ihre Wunsch-Tür individualisieren.



# Konstruktion

- 1** thermisch getrenntes Aluminium-Flügelprofil mit optionaler zusätzlicher Wärmedämmung
- 2** thermisch getrennter 80 mm Aluminium-Türrahmen
- 3** 2-fache Dichtungsebene
- 4** 3-fach-Wärmeschutzglas (WSG) mit 8 mm Sicherheitsglas innen und außen, optional als 2-fach-Wärmeschutzverglasung



---

Erfüllt alle Anforderungen der Energieeinsparverordnung

---

Für den wärmebrückenfreien Einbau geeignet

---

U<sub>D</sub>-Wert bis zu ca. 1,3 W/(m<sup>2</sup>·K)\*

---

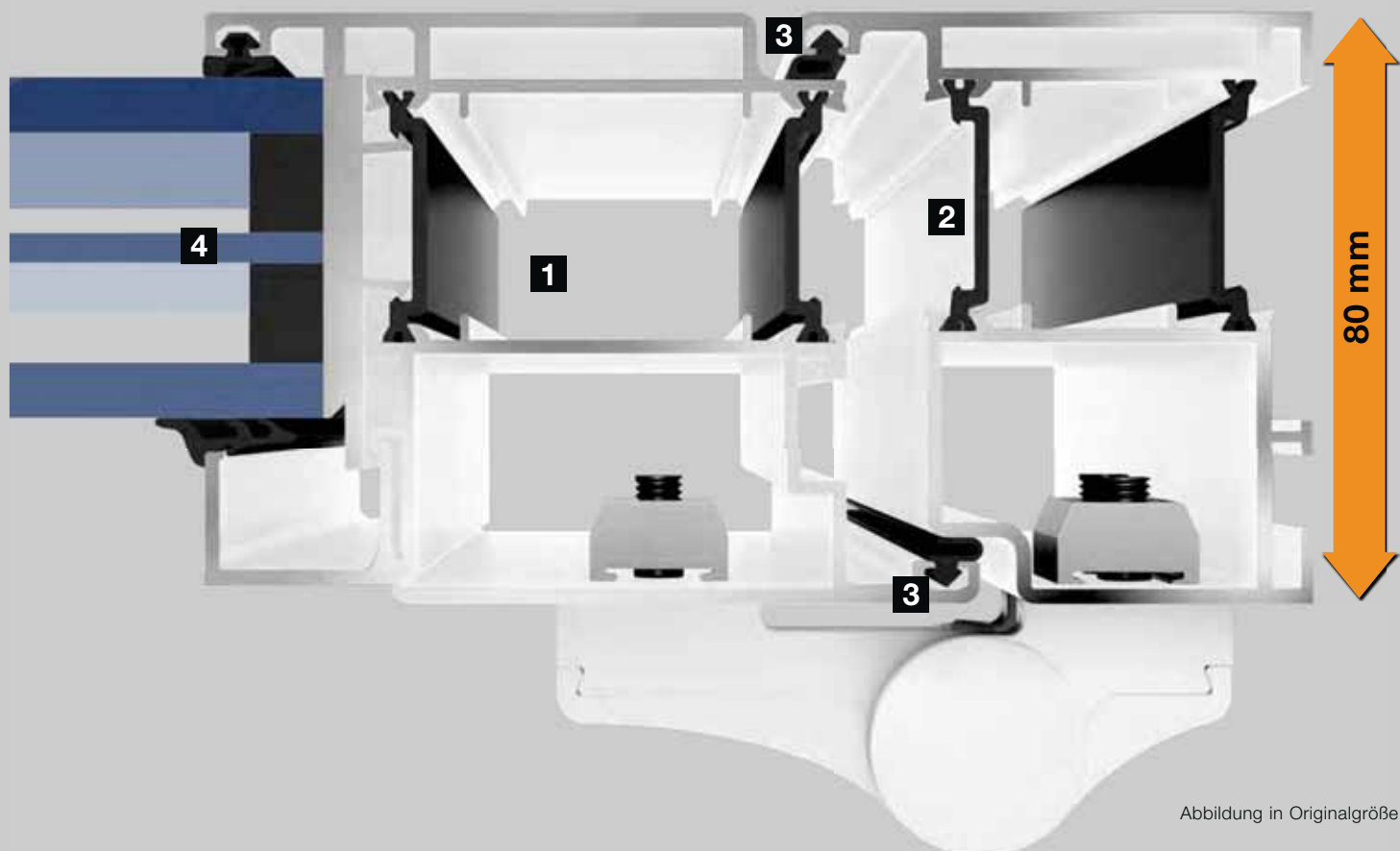



# Ausstattung

- 5 eckige Glasleisten, stumpf gestoßen
- 6 3D-Bänder
- 7 Aluminium-Innendrücker
- 8 3-fach-Wärmeschutzverglasung
- 9 manipulationsgeschützter Profilzylinder
- 10 5-fach Sicherheitsschloss

---

Optional mit RC 2  
Sicherheitsausstattung\*\*

---

# Farbgestaltung

- Serienmäßig in Verkehrsweiß RAL 9016, matt
- Optional in 19 Vorzugsfarben
- Optional in RAL nach Wahl

Weitere Informationen finden Sie auf den  
Seiten 124 – 125.

# Innenansicht



\* Abhängig von der Türgröße. Angegebene Werte für RAM 1230 × 2180 mm

\*\* Einbruchhemmende Bauteile bieten nur in geschlossenem und verriegeltem Zustand und mit abgezogenem Schlüssel den klassifizierten Widerstand gegen Einbruch.



**Motiv 100**

Standardfarbe Verkehrsweiß RAL 9016, matt,  
Edelstahl-Griff 38-1, Ornamentglas Mastercarré



**Motiv 101**

Standardfarbe Verkehrsweiß RAL 9016, matt, Edelstahl-  
Griff 38-1, Ornamentglas  
Mastercarré



**Motiv 100 MG 111**

Vorzugsfarbe Hörmann Farbton CH 703 Anthrazit,  
Feinstruktur matt, Edelstahl-Griff 38-2, Motivglas  
mit mattierten Streifen



**Motiv 100 MG 112**

Standardfarbe Verkehrsweiß RAL 9016, matt, Edelstahl-  
Griff 38-2, Motivglas  
Micrograin mit waage-  
rechter Struktur

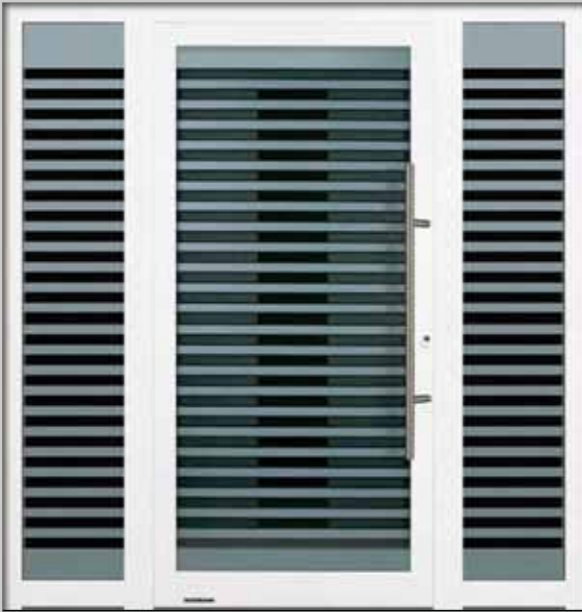

**Motiv 100 MG 113**

Verkehrsweiß RAL 9016, matt, Edelstahl-Griff 38-2, Tür und Seitenteile mit Motivglas mit 25 matten Streifen



**Motiv 100 MG 114**

Vorzugsfarbe Weißaluminium RAL 9006, seidenglänzend, Edelstahl-Griff 38-2, Motivglas matten mit klaren Halbkreisen und Streifen



**Motiv 100 MG 115**

Standardfarbe Verkehrsweiß RAL 9016, matt, Edelstahl-Griff 38-2, Motivglas matten mit Rechtecken



**Motiv 100 MG 116**

Vorzugsfarbe Anthrazitgrau RAL 7016, matt, Edelstahl-Griff 38-2, Motivglas mit matten Streifen und Sichel

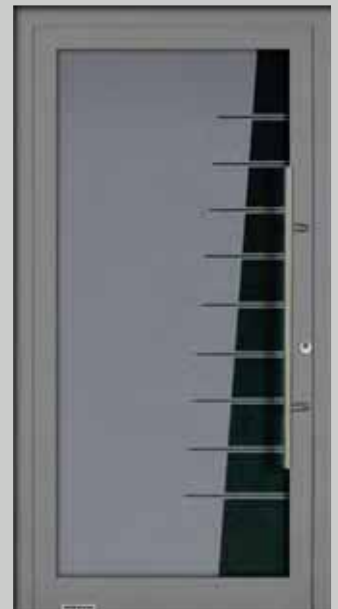

**Motiv 100 MG 117**

Vorzugsfarbe Graualuminium RAL 9007, Feinstruktur matt, Edelstahl-Griff 38-2, Motivglas matten mit 9 klaren Streifen



HORMANN



## Türwünsche werden wahr – und aus Wohngefühl wird Wohlgefühl

Unsere Sonderausstattungen bieten Ihnen vielfältige Möglichkeiten, Ihre Traumtür nach individuellen Vorlieben zu gestalten. So können Sie z. B. Farben, Griffe und Verglasungen ganz nach Ihrem Geschmack miteinander kombinieren. Auch in puncto Sicherheit bieten wir Ihnen Vielfalt: Sie haben die Wahl zwischen verschiedenen Automatikschloss-Varianten und komfortablen Bedienmöglichkeiten, die Ihren Ansprüchen gerecht werden. Wofür auch immer Sie sich entscheiden – bei Hörmann finden Sie die Haustür, die zu Ihnen und Ihrem Zuhause passt.

## Eingänge mit Seitenteilen und Oberlichtern gestalten

Für einen repräsentativen Hauseingang können Sie jede abgebildete ThermoPlan Hybrid, ThermoSafe Hybrid, ThermoSafe, Thermo65 und TopComfort Haustür mit Seitenteilen und Oberlichtern bzw. jede ThermoCarbon Haustür mit Seitenteilen individuell gestalten. Das stimmungsvolle und attraktive Gesamtbild wird Ihnen lange Zeit Freude bereiten.



Haustür mit zwei Seitenteilen und Oberlicht



Haustür mit einem Seitenteil



Haustür mit einem Seitenteil, Motivfüllung im Seitenteil



Haustür mit Oberlicht

Die Abbildungen zeigen ThermoSafe Haustüren mit Seitenteilen und Oberlichtern als Pfosten- / Kämpferkonstruktion

# Seitenteile mit praktischen Briefkastenanlagen

Ganz nach Anspruch und Wohnanlagengröße bietet Ihnen Hörmann die passende Briefkastenanlage. Alle Briefkastenanlagen und Briefdurchwürfe erhalten Sie mit Klingeltaster, Lichtschalter und Sprechsieb, jeweils mit hochwertiger Edelstahlblende und wärme-gedämmter Aluminium-Paneelfüllungsplatte – für den einfachen Einbau ohne aufwändige Maurerarbeiten.

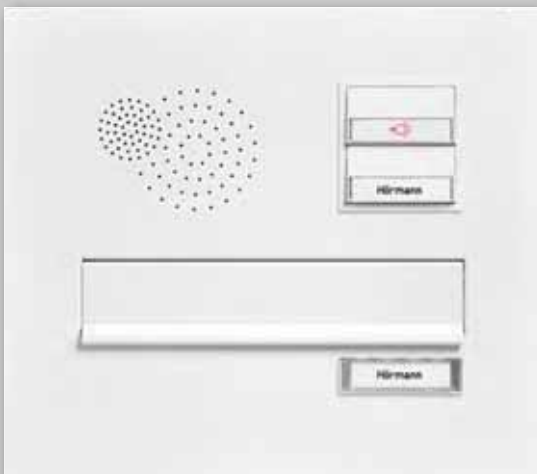

Briefkastenanlage Classic für 1 Wohnung



Briefkastenanlage RSA 2, wärme-gedämmt, für 5 Wohnungen

Türausführung	ThermoCarbon	ThermoPlan Hybrid	ThermoSafe Hybrid / ThermoSafe	Thermo65	TopComfort
Seitenteile	●	●	●	●	●
Seitenteile mit Motivfüllungen		●			
Oberlichter		●	●	●	●
Briefkastenanlagen		●	●		●

# Finden Sie Ihre Lieblingsfarbe

Individualität und Vielfalt wird bei Hörmann groß geschrieben. Daher erhalten Sie Ihre Haustür selbstverständlich in Ihrer Wunschfarbe. Wählen Sie beispielsweise zwischen dem besonders preiswerten Verkehrsweiß RAL 9016 und weiteren Vorzugsfarben Ihren Lieblingsfarbton aus. Ihr Hörmann Händler berät Sie gern.



**Bitte beachten:**

Alle Farbangaben in Anlehnung an die jeweilige RAL-Farbe. Alle Farben für ThermoCarbon, ThermoPlan Hybrid, ThermoSafe Hybrid, ThermoSafe und TopComfort liefern wir mit matter Pulverbeschichtung (außer RAL 9006, seidenglänzend und RAL 9016, hochglänzend). Alle Farben für Thermo65 erhalten Sie in seidematter Lackierung. Bei Türen mit dunkler Oberfläche ist eine Ausrichtung zur Sonne zu vermeiden.

Die Abbildungen der Farben und Oberflächen sind aus drucktechnischen Gründen nicht farverbindlich. Lassen Sie sich von Ihrem Hörmann Partner beraten.

## Vorzugsfarben



## Strukturierte Farben



## Decograin Dekore





Türausführungen	ThermoCarbon	ThermoPlan Hybrid	ThermoSafe Hybrid / ThermoSafe	Thermo65	TopComfort
<b>Standard- und Vorzugsfarben</b>					
RAL 9016 Verkehrsweiß (Standard)	●	●	●	●	●
<b>1</b> RAL 9016 Verkehrsweiß (hochglänzend)	○	○	○		○
<b>2</b> RAL 9007 Graualuminium				○	
<b>3</b> RAL 9006 Weißaluminium (seidenglänzend)	○	○	○	○	○
<b>4</b> RAL 9002 Grauweiß				○	
<b>5</b> RAL 9001 Cremeweiß				○	
<b>6</b> RAL 8028 Terrabraun	○	○	○	○	○
<b>7</b> RAL 8003 Lehm Braun				○	
<b>8</b> RAL 7040 Fenstergrau	○	○	○	○	○
<b>9</b> RAL 7035 Lichtgrau	○	○	○	○	○
<b>10</b> RAL 7030 Steingrau	○	○	○		○
<b>11</b> RAL 7016 Anthrazitgrau	○	○	○	○	○
<b>12</b> RAL 7015 Schiefergrau	○	○	○		○
<b>13</b> RAL 6009 Tannengrün	○	○	○		○
<b>14</b> RAL 6005 Moosgrün	○	○	○	○	○
<b>15</b> RAL 5014 Taubenblau				○	
<b>16</b> RAL 5010 Enzianblau				○	
<b>17</b> RAL 3004 Purpurrot				○	
<b>18</b> RAL 3003 Rubinrot	○	○	○	○	○
<b>19</b> RAL 3000 Feuerrot				○	
<b>20</b> RAL 1015 Hellelfenbein				○	
<b>21</b> CH 703 Anthrazit metallic				○	
RAL nach Wahl	○	○	○		○
<b>Strukturierte Farben</b>					
<b>22</b> RAL 9007 Graualuminium, Feinstruktur matt	○	○	○		○
<b>23</b> RAL 9001 Cremeweiß, Feinstruktur matt	○	○	○		○
<b>24</b> RAL 7039 Quarzgrau, Feinstruktur matt	○	○	○		○
<b>25</b> RAL 7030 Steingrau, Feinstruktur matt	○	○	○		○
<b>26</b> RAL 7016 Anthrazitgrau, Feinstruktur matt	○	○	○		○
<b>27</b> RAL 7015 Schiefergrau, Feinstruktur matt	○	○	○		○
<b>28</b> Hörmann Farbton CH 703 Anthrazit, Feinstruktur matt	○	○	○		○
<b>29</b> Hörmann Farbton CH 607 Maronefarben, Feinstruktur matt	○	○	○		○
<b>Decograin Dekore</b>					
<b>30</b> Golden Oak: mittelbraunes, goldgelbes Eichendekor				○	
<b>31</b> Dark Oak: nussbaumfarbenes Eichendekor				○	
<b>32</b> Night Oak: dunkel-intensives Eichendekor				○	
<b>33</b> Winchester Oak: naturfarbenes Asteichendekor				○	
<b>34</b> Titan Metallic CH 703: Anthrazit mit metallischem Effekt				○	
<b>Türansichten</b>					
Außenansicht in Türfarbe, Innenansicht in Verkehrsweiß RAL 9016	●	●	●	○*	●
Außen- und Innenansicht in der gleichen Türfarbe	○	○	○	●	○
Außen- und Innenansicht in unterschiedlichen Türfarben	○	○	○		○

● = Serienmäßig ○ = Optional \*(nur bei Decograin Golden Oak, Dark Oak und Titan Metallic CH 703 mit Zarge A3, nach innen öffnend)

## Individuelle Verglasungen für Seitenteile und Oberlichter

Jedes Glas wirkt je nach Farbe, Struktur und Bearbeitung anders. Daher bietet Hörmann Ihnen eine große Auswahl an Verglasungen, mit denen Sie Ihre neue Haustür ausstatten können.

Seitenteile und Oberlichter können Sie nach Belieben mit individuellen Verglasungen oder Motivgläsern auf Ihre Haustür abstimmen.

Türausführung	ThermoCarbon	ThermoPlan Hybrid	ThermoSafe Hybrid / ThermoSafe	Thermo65	TopComfort
1 Float klar / Klarglas	●	●	●	●	●
2 Float mattiert / sandgestraht	●	●	●	●	●
3 Satinato	●	●	●	●	●
4 Pave weiß	●	●	●		●
5 Parsol grau	●	●	●		●
6 Parsol grau mattiert	●	●	●		●
7 Ornament 504	●	●	●		●
8 Ornament 553	●	●	●		●
9 Chinchilla	●	●	●		●
10 Micrograin (Madras basic)	●	●	●		●
11 Reflo klar	●	●	●		●
12 Reflo mattiert	●	●	●		●
13 Silk	●	●	●		●
14 Mastercarré	●	●	●		●



## Greifbar schönes Design

Jede Hörmann Haustür wird serienmäßig mit dem auf den Produktfotos abgebildeten Griff geliefert. Auf Wunsch können Sie viele Türen aber auch mit einem individuellen Griff ausstatten.

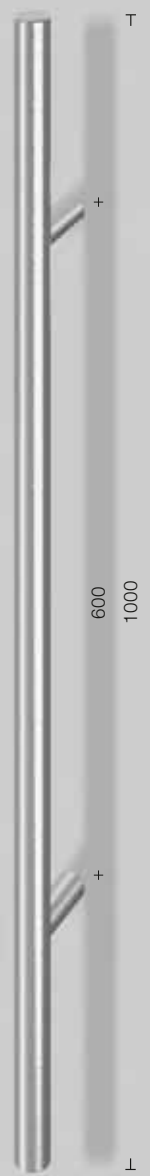

128 **1** HOE 200

**2** HOE 300

**3** HOE 500

**4** HOE 501

**5** HOE 506

**6** HOE 600

**7** HOE 605

**8** HOE 606





**9** HOE 610



**10** HOE 615



**11** HOE 620



**12** HOE 700

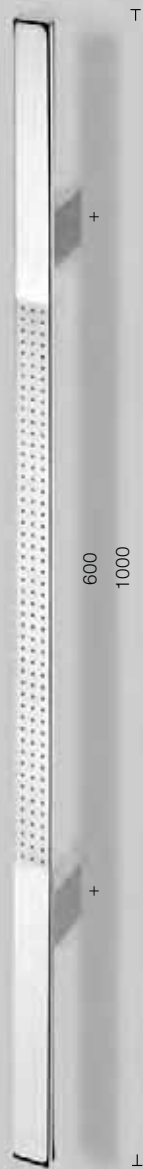

**13** HOE 701



**14** HOE 706



**15** HOE 710



**16** HOE 740

# AUSSENGRIFFE



130 **17** HOE 795



**18** HOE 796



**19** HOE 800



**20** 14-1



**21** 14-2



**22** 38-1

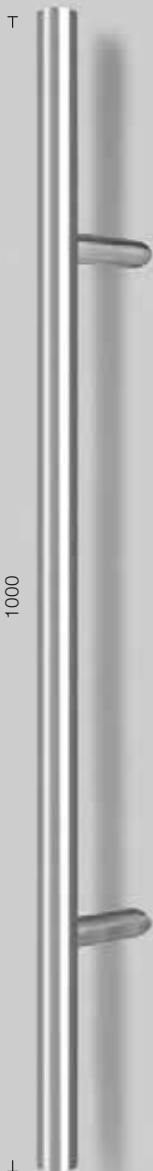

**23** 38-2



**24** 38-3



**25** 81-1



**26** 92-2



**27** 94-2

+ mm += Achsmaß  
 ⊥ mm ⇐= Grifflänge

Alle Angaben in mm

# Übersicht Außengriffe

Griff	Beschreibung	ThermoCarbon	ThermoPlan Hybrid	ThermoSafe Hybrid / ThermoSafe	Thermo65	TopComfort
1	HOE 200	Edelstahl gebürstet	●	●	●	
2	HOE 300	Edelstahl gebürstet	●	●	●	
3	HOE 500	Edelstahl gebürstet	●	●	●	
4	HOE 501	Edelstahl gebürstet	●	●	●	
5	HOE 506	Edelstahl gebürstet, vorgerüstet zur Aufnahme eines Codetasters		●	●	
6	HOE 600	Edelstahl gebürstet	●	●	●	
7	HOE 605	Edelstahl gebürstet, vorgerüstet zur Aufnahme eines Codetasters		●	●	
8	HOE 606	Edelstahl gebürstet, vorgerüstet zur Aufnahme eines Fingerscans	●	●	●	
9	HOE 610	Edelstahl gebürstet	●	●	●	
10	HOE 615	Edelstahl gebürstet	●	●	●	
11	HOE 620	Edelstahl gebürstet	●	●	●	
12	HOE 700	Edelstahl poliert mit Dekor-Mittelteil	●	●	●	
13	HOE 701	Edelstahl mit Dekor-Mittelteil	●	●	●	
14	HOE 706	Edelstahl gebürstet, vorgerüstet zur Aufnahme eines Fingerscans	●	●	●	
15	HOE 710	Edelstahl gebürstet	●	●	●	● (G 710)
16	HOE 740	Edelstahl gebürstet	●	●	●	● (G 740)
17	HOE 795	Edelstahl gebürstet	●	●	●	
18	HOE 796	Edelstahl gebürstet	●	●	●	
19	HOE 800	Edelstahl poliert mit Dekor-Mittelteil		●	●	
20	14-1	Edelstahl poliert mit Dekor-Mittelteil		●	●	●
21	14-2	Edelstahl gebürstet		●	●	●
22	38-1	Edelstahl poliert mit Dekor-Mittelteil		●	●	●
23	38-2	Edelstahl gebürstet		●	●	●
24	38-3	Edelstahl gebürstet			●	
25	81-1	Messing poliert				●
26	92-2	Edelstahl gebürstet		●	●	●
27	94-2	Edelstahl gebürstet		●	●	●

## Formschöne Drücker

### ThermoPlan Hybrid, ThermoSafe Hybrid, ThermoSafe und TopComfort

**Türen** sind serienmäßig mit dem Aluminium-Innendrücker Rondo ausgestattet. Diesen erhalten Sie passend zu den Edelstahl-Innendrückern Ihrer Innentüren ebenfalls in Edelstahl oder einer RAL-Farbe nach Wahl. Als Edelstahl-Variante stehen Ihnen zusätzlich die formschönen Drücker Caro und Okto zur Auswahl.

**ThermoCarbon Türen** sind serienmäßig mit dem Edelstahl-Innendrücker Caro ausgestattet.

**Thermo65 Haustüren** erhalten Sie serienmäßig mit dem Edelstahl-Drücker D-110 und Ovalrosette.



Aluminium-Drücker Rondo in Verkehrsweiß matt, RAL 9016 für ThermoPlan Hybrid, ThermoSafe Hybrid, ThermoSafe und TopComfort



Edelstahl-Drücker Caro für ThermoCarbon, ThermoPlan Hybrid, ThermoSafe Hybrid und ThermoSafe



Edelstahl-Drücker Okto für ThermoPlan Hybrid, ThermoSafe Hybrid und ThermoSafe



Edelstahl-Drücker D-110 für Thermo65 (Standard-Innendrücker)



Edelstahl-Drückergarnitur Typ D-110 für Thermo65



Edelstahl-Drückergarnitur Typ D-210 für Thermo65



Edelstahl-Drückergarnitur Typ D-310 für Thermo65



Edelstahl-Drückergarnitur Typ D-510 für Thermo65



Wechselgarnitur ES 0 / ES 1 mit Knauf (Abbildung ES 1 in Edelstahl) für Thermo65



Drückergarnitur ES 0 / ES 1 (Abbildung ES 0 in Edelstahl) für Thermo65



# Individuelle Farbkombinationen

Bei den exklusiven ThermoCarbon Haustürmotiven 300, 301, 302, 304, 305, 308 und 312 können Sie optional die flächenbündige Griffleiste und die Griffmulde individuell auf die Farbe Ihrer Haustür bzw. auf die Farbe der Applikation abstimmen.



**Motiv 300**  
in Verkehrsweiß  
RAL 9016, matt,  
Griffleiste in  
Verkehrsweiß  
RAL 9016, matt  
und Griffmulde in  
Türfarbe



**Motiv 300**  
in Vorzugsfarbe  
Schiefergrau  
RAL 7015, matt,  
Griffleiste in  
Weißaluminium  
RAL 9006,  
seidenglänzend,  
Griffmulde in  
Vorzugsfarbe  
Weißaluminium  
RAL 9006,  
seidenglänzend



**Motiv 301**  
in Vorzugsfarbe  
Hörmann Farbton  
CH 703 Anthrazit,  
Feinstruktur matt,  
Aluminium-Applika-  
tion in Vorzugsfar-  
be Rubinrot  
RAL 3003, matt,  
Griffleiste in  
Vorzugsfarbe  
Rubinrot  
RAL 3003, matt  
und Griffmulde in  
Türfarbe

## Optionale Farbkombinationen für die Motive 304, 305, 306, 314



**Motiv 304**  
in Verkehrsweiß  
RAL 9016, matt,  
Griff in Edelstahl,  
Griffmulde in  
Vorzugsfarbe  
Weißaluminium  
RAL 9006,  
seidenglänzend



**Motiv 305**  
in Vorzugsfarbe  
Schiefergrau  
RAL 7015, matt,  
Aluminium-Applika-  
tion in Vorzugsfar-  
be Weißaluminium  
RAL 9006,  
seidenglänzend,  
Griff in Edelstahl,  
Griffmulde in  
Vorzugsfarbe  
Weißaluminium  
RAL 9006,  
seidenglänzend



**Motiv 305**  
in Vorzugsfarbe  
Hörmann Farbton  
CH 703 Anthrazit,  
Feinstruktur matt,  
Aluminium-Applika-  
tion in Vorzugsfar-  
be Weißaluminium  
RAL 9006,  
seidenglänzend,  
Griff in Edelstahl,  
Griffmulde in  
Türfarbe

## Optionale Farbkombinationen für das Motiv 308



**Motiv 308**  
in Verkehrsweiß  
RAL 9016, matt,  
Griffleiste und  
Griffmulde in  
Verkehrsweiß  
RAL 9016, matt



**Motiv 308**  
in Vorzugsfarbe  
Schiefergrau  
RAL 7015, matt,  
Griffleiste in  
Weißaluminium  
RAL 9006,  
seidenglänzend,  
Griffmulde in  
Türfarbe



**Motiv 308**  
in Vorzugsfarbe  
Hörmann Farbton  
CH 703 Anthrazit,  
Feinstruktur matt,  
Griffleiste und  
Griffmulde in  
Vorzugsfarbe  
Rubinrot  
RAL 3003, matt

## Die Designerstücke unter den Griffen

Der durchgehende Design-Griff rundet nicht nur die exklusive Ansicht Ihrer **ThermoCarbon, ThermoPlan Hybrid, ThermoSafe Hybrid** oder **ThermoSafe Haustür** ab, sondern bietet Ihnen darüber hinaus einen hohen Bedienkomfort. So können auch Ihre kleinen Kinder die Tür mit dem Griff öffnen. Die DesignPlus-Griffe bieten Ihnen edle Applikationen für Türen im individuellen Stil. So können Sie den Griff sowie die Griffapplikation ideal an die Türfarbe und an Ihr Zuhause anpassen.

### Effektvolle Beleuchtung durch LED-Lichtleiste

Den Design-Griff G 750 und den DesignPlus-Griff G 760 erhalten Sie optional auch mit im Griff integrierter Lichtleiste. So setzen Sie Ihre ThermoSafe oder ThermoSafe Hybrid Haustür bei Dunkelheit besonders in Szene.

Überzeugend schick in 3 Farben und in RAL nach Wahl: Design-Griff G 750



Serienmäßig in E6/ EV 1, mit Endkappen in Edelstahl



Ohne Aufpreis in der Farbe der Türoberfläche, mit Endkappen in Edelstahl



Optional in Vorzugsfarbe (Abbildung in Rubinrot RAL 3003, matt) oder RAL nach Wahl abweichend zur Farbe der Türoberfläche, mit Endkappen in Edelstahl



Exklusives Design nach Ihrem Geschmack:  
DesignPlus-Griff G 760



Griffleiste serienmäßig in Aluminium eloxiert E6 / EV 1, mit Endkappen aus Edelstahl (Abbildung der Griffapplikation im Hörmann Farbton CH 703 Anthrazit, strukturiert matt)



Griffleiste ohne Mehrpreis in der Farbe der Türoberfläche, mit Endkappen aus Edelstahl (Abbildung der Griffapplikation im Hörmann Farbton CH 703 Anthrazit, strukturiert matt)



Griffleiste optional in Vorzugsfarbe (Abbildung in Robinrot RAL 3003) oder RAL nach Wahl abweichend zur Farbe der Türoberfläche, mit Endkappen aus Edelstahl (Abbildung der Griffapplikation im Hörmann Farbton CH 703 Anthrazit, strukturiert matt)



Griffapplikation serienmäßig in Aluminium eloxiert E6 / EV 1, (Griffleiste in Aluminium eloxiert E6 / EV 1)



Griffapplikation ohne Aufpreis in der Farbe der Türoberfläche (Abbildung der Griffleiste in Aluminium eloxiert E6 / EV 1)



Griffapplikation optional in Vorzugsfarbe oder RAL nach Wahl abweichend zur Farbe der Türoberfläche, (Abbildung der Griffleiste in Aluminium eloxiert E6 / EV 1)



Griffapplikation optional in fünf Decograin Dekoren (Abbildung der Griffleiste in Aluminium eloxiert E6 / EV 1)

## Die Griffapplikation erhalten Sie auch in Decograin Holzdekoren



**Decograin Light Oak:**  
helles, warmes Eichendekor



**Decograin Golden Oak:**  
mittelbraunes, goldgelbes Eichendekor

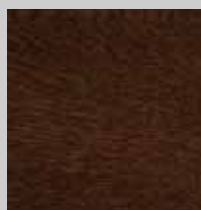

**Decograin Dark Oak:**  
nussbaumfarbenes Eichendekor

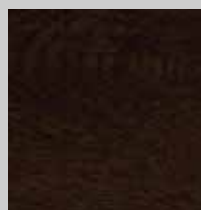

**Decograin Night Oak:**  
dunkel-intensives Eichendekor

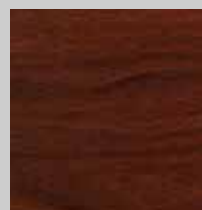

**Decograin Rosewood:**  
mahagonifarbenes Holzdekor

# Mit Sicherheit gut ausgestattet

Fingerabdruck, Code oder Funk – Hörmann bietet Ihnen Automatik-Schlossvarianten für mehr Sicherheit und hohen Bedienkomfort. **ThermoPlan Hybrid**, **ThermoSafe Hybrid** und **ThermoSafe Haustüren** erhalten Sie optional ohne Aufpreis mit dem Automatik-Schloss S5, das Ihre Haustür sicher an vier Stellen automatisch verriegelt, sobald die Tür ins Schloss fällt. Ihre **ThermoCarbon Haustür** können Sie ebenfalls ohne Zuzahlung mit dem 7-fach Automatik-Schloss S7 ausstatten. Natürlich können Sie Ihre Haustür auch weiterhin mit dem Schlüssel ver- und entriegeln.





## Automatik-Schloss S5 / S7 Automatik

Das Fallenriegelschloss mit mechanischer Selbstverriegelung erhalten Sie **optional ohne Aufpreis**. Fällt die Tür ins Schloss, fahren die Fallenriegel automatisch aus und verschließen die Haustür sicher. Zusätzlich kann die Tür, z. B. wenn sie im Urlaub verreist sind, mit einem weiteren Riegel über das Schloss gesichert werden.



S5 / S7 Comfort – Türöffnung durch Tastendruck

## Automatik-Schloss S5 / S7 Comfort

Das Automatik-Schloss S5 / S7 Comfort verriegelt Ihre Haustür automatisch durch Fallenriegel. Ein zusätzlicher Elektromotor ermöglicht das Entriegeln der Tür durch externe Bedienelemente, wie z. B. Fingerscan, Codetaster oder Handsender (siehe Folgeseiten). Dabei werden die Strom- und Datensignale durch ein Kabel im Türfalz vom Türrahmen zum Türblatt übertragen. Mit der Urlaubsfunktion können Sie die Bedienelemente bzw. den Funk abschalten, so dass während ihrer Abwesenheit niemand auf diesem Weg die Haustür öffnen kann. S5 / S7 Comfort ist vorgerüstet für den Anschluss an einen Taster bzw. an eine vorhandene Haussprechanlage und eignet sich ideal für Mehrfamilienhäuser. So können Sie Ihre Haustür bequem per Knopfdruck öffnen, z. B. aus dem Obergeschoss.



S5 / S7 Comfort – Türöffnung mit dem Zutrittskontrollsystem LightAccess ■ NEU

### Zutrittskontrollsystem ■ NEU

Mit dem einfachen Zutrittskontrollsystem LightAccess öffnen Sie Ihre Haustür durch einen wechselnden Farbcode auf dem Display Ihres Smartphones. Über die LightPass App oder die LightPass Website können Sie 12 dauerhafte und 6 zeitbegrenzte Zutrittscodes an Ihre Familie und Freunde ganz bequem online versenden. Der Empfänger des Codes bekommt einen schnellen und einfachen Zutritt, da auf dem Mobiltelefon keine Software installiert werden muss.



S5 / S7 Code – Türöffnung durch Codeeingabe – Einbau im Türblatt

## Automatik-Schloss S5 / S7 Code

Sehr komfortabel: Beim Automatik-Schloss mit Code geben Sie einfach Ihren persönlichen Sicherheitscode ein und öffnen so Ihre Haustür von außen. Sie können bis zu 20 unterschiedliche Codes einspeichern.



Eleganter Codetaster mit berührungsempfindlicher Touchfläche (optional für ThermoSafe Hybrid / ThermoSafe Haustüren)



Codetaster – Einbau im Türgriff

## Automatik-Schloss S5 / S7 Scan

Öffnen Sie Ihre Haustür durch Ihren Fingerabdruck. Der Finger-scanner\* erkennt bis zu 150 Fingerabdrücke und kann einfach ohne Computer eingelernt werden. Zudem können Sie neben dem Haustür-Schloss noch ein weiteres Gerät, z.B. die Außenbeleuchtung oder Ihren Garagentor-Antrieb, damit ansteuern.



## Automatik-Schloss S5 / S7 Smart

Sie öffnen Ihre Haustür ganz bequem mit einem optionalen Hand-sender oder einem Funk-Taster. Das extrem sichere Funksystem garantiert Ihnen, dass kein Fremder Ihr Funksignal kopieren kann. Ein weiterer Vorteil für Sie: Mit demselben Handsender können Sie auch Ihr Hörmann Garagen- oder Einfahrtstor bedienen. Die Funkbedienung S5 / S7 Smart kann auch für die Komfortpakete S5 / S7 Scan und S5 Code zusätzlich installiert werden.

## Automatik-Schloss S5 / S7 Bluetooth ■ NEU

Noch komfortabler öffnen und schließen Sie Ihre Tür per Bluetooth über Ihr Smartphone. Über die benutzerfreundliche Hörmann **BlueSecur App** ent- und verriegeln Sie Ihre Haustür. Zudem können weitere Benutzerberechtigungen\*\* dauerhaft oder zeitbe-grenzt auf andere Smartphones übertragen werden, so dass jedes Familienmitglied seinen „Haustür-Öffner“ immer dabei hat.



S5 / S7 Scan – Türöffnung durch Fingerabdruck – Einbau im Türblatt

Fingerscanner im Türgriff



S5 / S7 Smart – Türöffnung über BiSecur Funk



Einfache Smartphone-Bedienung des Automatik-Schlusses mit der Hörmann BlueSecur App

\* Bei Kindern, heranwachsenden oder älteren Menschen kann es wegen Veränderungen der lesbaren Minuten zu Funktionsstörung kommen.  
Für Temperaturbereiche von –20 °C bis +80 °C.

\*\* In-App-Käufe ggf. erforderlich

## Öffnungshilfe ECTurn

ThermoCarbon, ThermoSafe Hybrid und ThermoSafe Haustüren können Sie ab sofort optional mit dem ECTurn ausstatten. Sie erhalten die Öffnungshilfe elegant im Türflügel und Rahmen integriert oder als aufgesetzte Variante. Mit dem Automatik-Schloss und ECTurn ist ein automatisches Öffnen und Schließen Ihrer Tür möglich. Die Öffnungshilfe benötigt durch den Low-Energie-Betrieb keine Sicherheitseinrichtungen. Die Kraft des ECTurn ist dabei so auf den Flügel abgestimmt, dass Gefahrenpotenzial für Personen minimiert ist.



Komfortables Öffnen mit der Öffnungshilfe ECTurn. Die Öffnungshilfe erhalten Sie auch elegant im Türflügel und Rahmen integriert.

## Türantrieb HDO 200 ■ NEU

Der **neue Türantrieb HDO 200**, optional für alle TopComfort Aluminium-Haustüren, **ist in Kombination mit einer schwellenlosen Türausführung** inkl. absenkbarer Bodendichtung die optimale **Lösung für barrierefreie Hauseingänge**. Der unauffällige Flatscan-Sensor überwacht den Bewegungsbereich und gewährleistet einen sicheren Betrieb. Der Antrieb kann komfortabel über Taster, Radar- / Bewegungsmelder etc. optional mit BiSecur Funktechnik über alle Hörmann Handsender, Funkbedienelemente, Funk-Innentaster oder mit der neuen BiSecur App bedient werden. Alle Türparameter wie Öffnungs- oder Schließgeschwindigkeit können individuell angepasst werden. Der Antrieb arbeitet dank Geschwindigkeitsregelung nicht nur sicher in puncto Öffnungs- und Schließgeschwindigkeit, sondern ist darüber hinaus auch angenehm leise.



Für barrierefreie Hauseingänge in Kombination mit einer schwellenlosen Türausführung: der Türantrieb HDO 200



Wählen Sie aus dem großen Zubehör-Programm Ihren Handsender oder Funktaster. Weitere Informationen finden Sie in der Broschüre Garagen- und Einfahrtstor-Antriebe.

## Größen Haustür ThermoCarbon

Ausführung	Rahmenseitenmaß (Bestellmaß)	Lichtes Mauermaß	Lichtes Zargenmaß
Standard	max. 1340 × 2350	max. 1360 × 2360	max. 1140 × 2230
XXL	max. 1340 × 3000	max. 1360 × 3010	max. 1140 × 2880

## Größen Seitenteile ThermoCarbon

Pfostenkonstruktion	Seitenteil Höhe	TM Seitenteil Breite	TM Haustür Breite
1-seitig	max. 3000	300 – 1600	max. 1300
2-seitig	max. 3000	300 – 1600	max. 1260

Die max. Verladegröße einer Türanlage (inkl. Seitenteile, Oberlichter und Aufbauprofile) darf auf einer Seite nicht größer sein als 2700 mm.

Koppelkonstruktion	Seitenteil Höhe	TM Seitenteil Breite	TM Haustür Breite
1- / 2-seitig	max. 3000	340 – 1600	1340

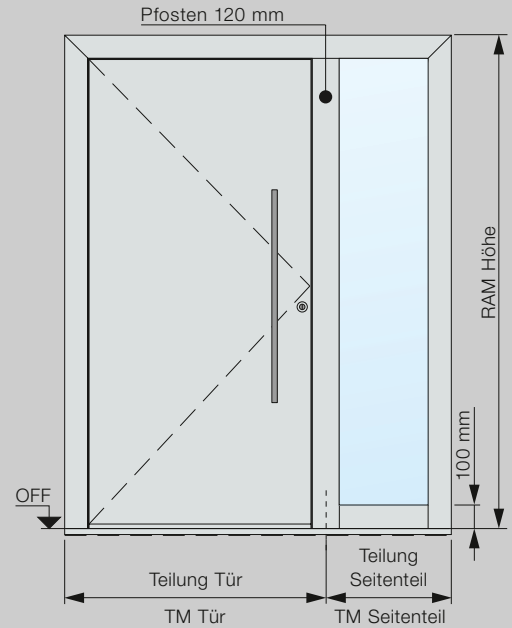

## ThermoCarbon

### Bodeneinstandsprofil / Transportschutz

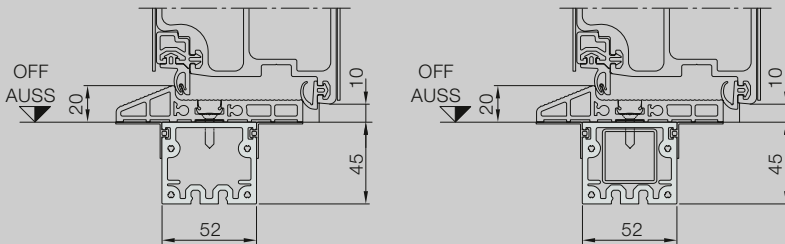

Bei Pfostenkonstruktionen mit eingeschobener durchgehender Rohrverstärkung (rechte Abb.).

### Horizontalschnitt Tür

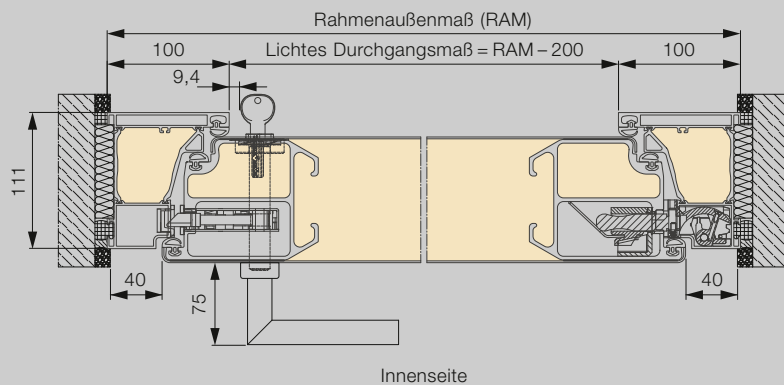

### Vertikalschnitt Tür

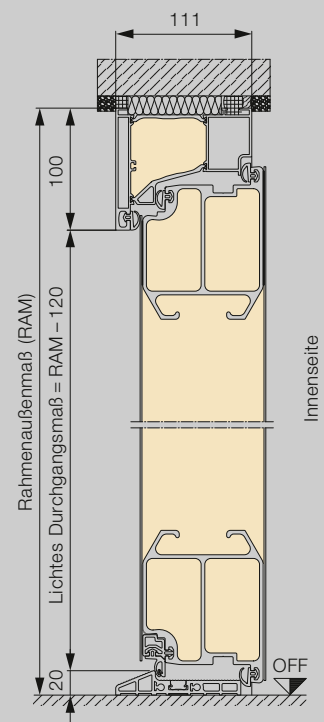

alle Maße in mm



## Größen Haustür ThermoPlan Hybrid ■ NEU

Ausführung 70er Rahmen	Rahmenaußenmaß* (Bestellmaß)	Lichtes Mauermaß*	Lichtes Zargenmaß
Standard	max. 1250 × 2250	max. 1270 × 2260	max. 1110 × 2180
Übergröße	max. 1250 × 2350	max. 1270 × 2360	max. 1110 × 2280
XXL	max. 1250 × 2500	max. 1270 × 2510	max. 1110 × 2430

## Größen Seitenteile ThermoPlan Hybrid

Pfostenkonstruktion	Seitenteil Höhe*	TM Seitenteil Breite*	TM Haustür Breite*
1-seitig	max. 3000	260 – 1600	max. 1230
2-seitig	max. 3000	260 – 1600	max. 1210

Die max. Verladegröße einer Türanlage (inkl. Seitenteile, Oberlichter und Aufbauprofile) darf auf einer Seite nicht größer sein als 2700 mm.

Koppelkonstruktion	Seitenteil Höhe*	TM Seitenteil Breite*	TM Haustür Breite*
1- / 2-seitig	max. 3000	300 – 2500**	1250

\* bei 110er Rahmen + 40 mm

\*\* mit Reflo oder Micrograin

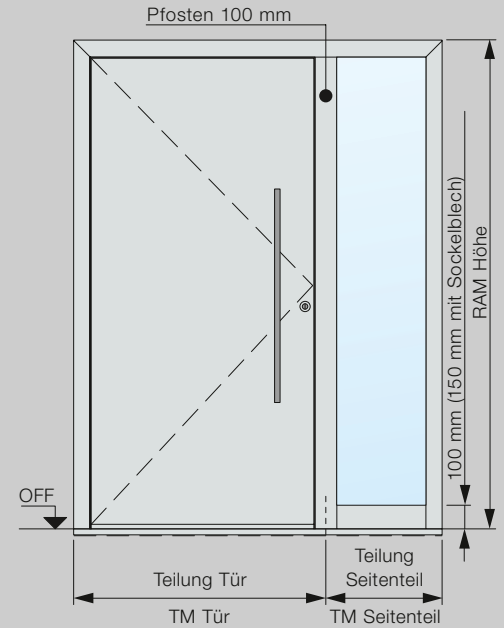

## ThermoPlan Hybrid

### Bodeneinstandsprofil / Transportschutz

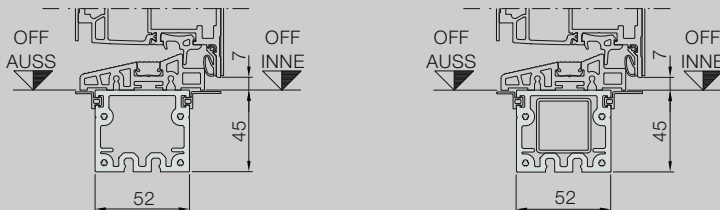

Bei Pfostenkonstruktionen mit eingeschobener durchgehender Rohrverstärkung (rechte Abb.).

### Horizontalschnitt Tür

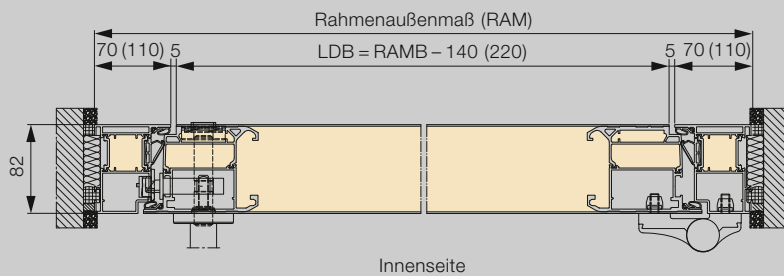

### Vertikalschnitt Tür

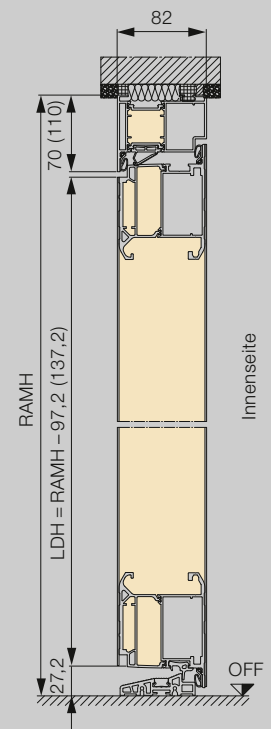

alle Maße in mm

## Größen Haustür ThermoSafe Hybrid ■ NEU / ThermoSafe

Ausführung 70er Rahmen	Rahmenaußenmaß* (Bestellmaß)	Lichtes Mauermaß*	Lichtes Zargenmaß
Standard	max. 1250 × 2250	max. 1270 × 2260	max. 1110 × 2180
Übergroße	max. 1250 × 2350	max. 1270 × 2360	max. 1110 × 2280
XXL	max. 1250 × 2500	max. 1270 × 2510	max. 1110 × 2430

## Größen Seitenteile ThermoSafe Hybrid ■ NEU / ThermoSafe

Pfostenkonstruktion	Seitenteil Höhe*	TM Seitenteil Breite*	TM Haustür Breite*
1-seitig	max. 3000	260 – 1600	max. 1230
2-seitig	max. 3000	260 – 1600	max. 1210

Die max. Verladegröße einer Türanlage (inkl. Seitenteile, Oberlichter und Aufbauprofile) darf auf einer Seite nicht größer sein als 2700 mm.

Koppelkonstruktion	Seitenteil Höhe*	TM Seitenteil Breite*	TM Haustür Breite*
1- / 2-seitig	max. 3000	300 – 2500**	1250

\* bei 110er Rahmen + 40 mm

\*\* mit Reflo oder Micrograin Verglasung

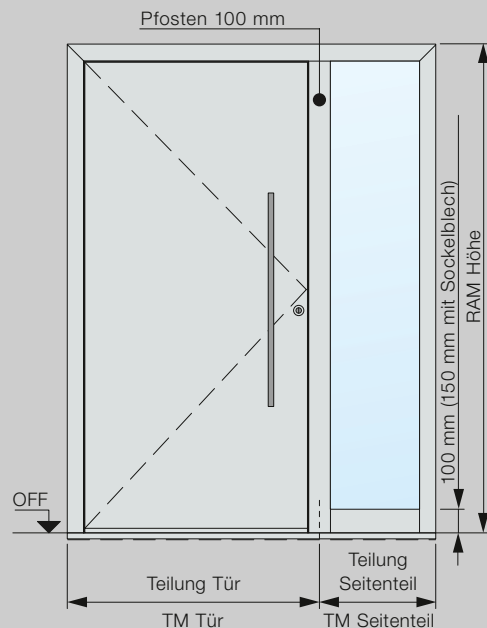

## ThermoSafe Hybrid ■ NEU / ThermoSafe

### Bodeneinstandsprofil / Transportschutz

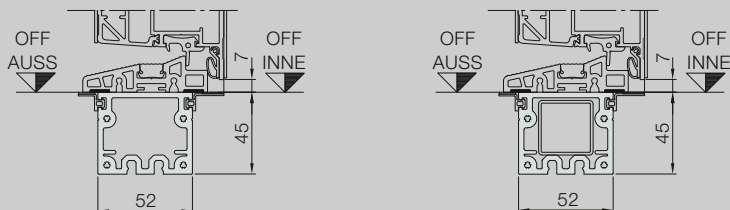

Bei Pfostenkonstruktionen mit eingeschobener durchgehender Rohrverstärkung (rechte Abb.).

### Horizontalschnitt Tür

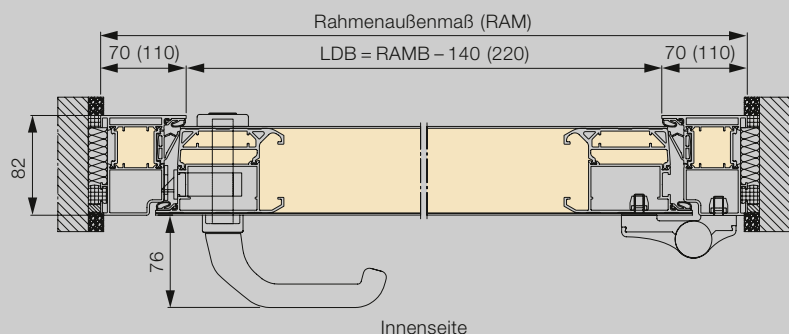

### Vertikalschnitt Tür

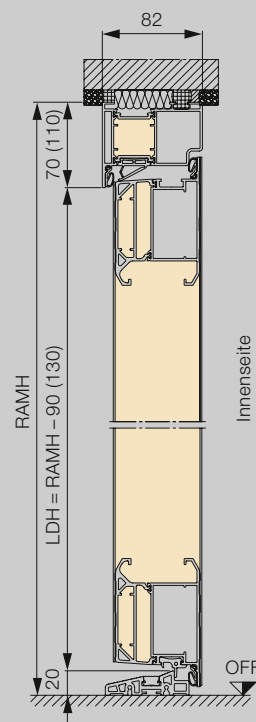

alle Maße in mm

## Normgrößen Thermo65

Rahmenaußenmaß (Bestellmaß)	Lichtes Mauermaß	Lichtes Zargenmaß
1000 × 2100	1020 × 2110	850 × 2005
1100 × 2100	1120 × 2110	950 × 2005

## Sondergrößen Thermo65

Motive	Rahmenaußenmaß (Bestellmaß)
010, 600, 700, 750, 800, 810	700 – 1250 × 1875 – 2250
015, 515	875 – 1250 × 1875 – 2250
100, 410, 430	875 – 1100 × 1875 – 2186
820, 850, 900	800 – 1250 × 1875 – 2250

## Seitenteile Normgrößen Thermo65

Rahmenaußenmaß (Bestellmaß) Glasfüllung
400 × 2100

## Seitenteile Sondergrößen Thermo65

Rahmenaußenmaß (Bestellmaß) Glasfüllung
300 – 1000* × 700 – 2250

## Oberlichter Sondergrößen Thermo65

Rahmenaußenmaß (Bestellmaß) Glasfüllung
700 – 2250 × 300 – 500

\* ab Breite 500 mm kein Oberlicht möglich. Türelemente mit Seitenteilen haben keine Statikfunktion, die Statik muss vom Baukörper gewährleistet sein.

## Thermo65

### Zargenvarianten

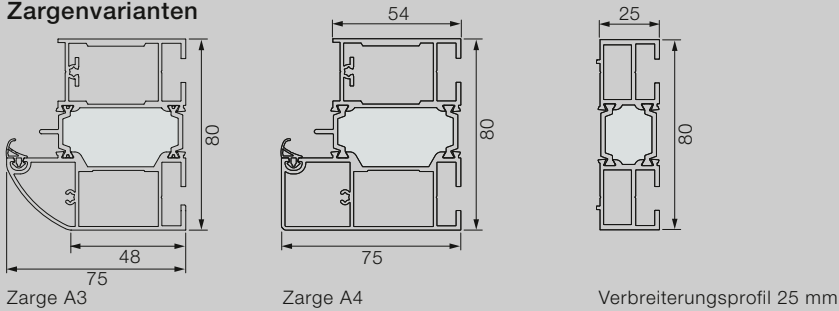

### Horizontalschnitt Tür

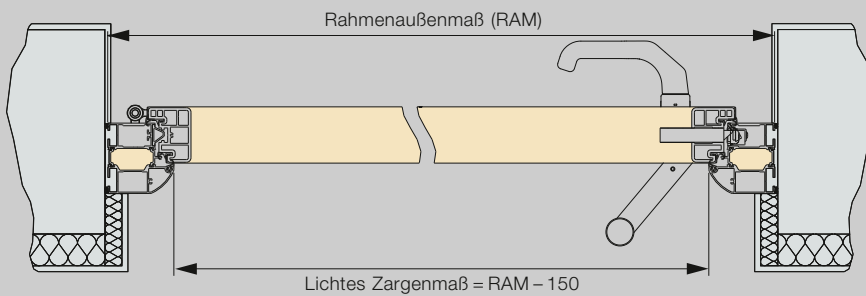

### Horizontalschnitt Seitenteil

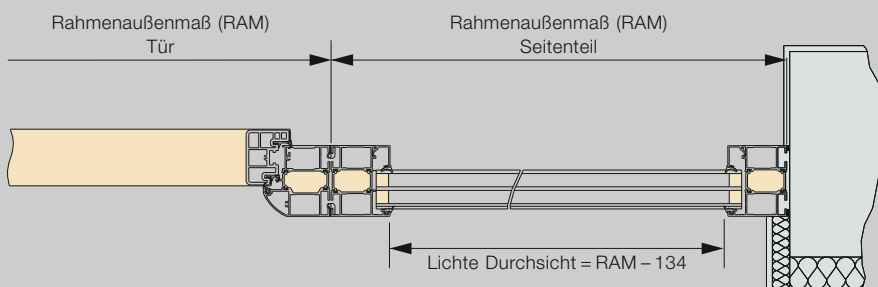

### Vertikalschnitt Tür

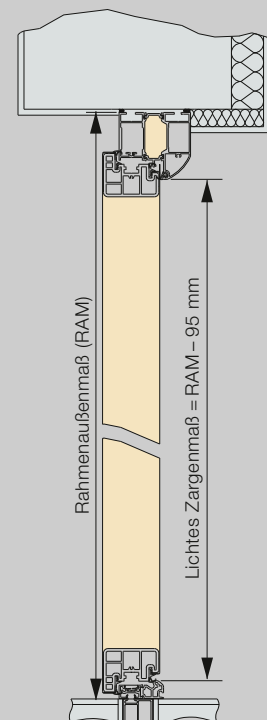

alle Maße in mm

## Größen Haustür TopComfort

Ausführung 70er Rahmen	Rahmen- außenmaß* (Bestellmaß)	Lichtes Mauermaß*	Lichtes Zargenmaß
Standard	max. 1300 × 2500	max. 1270 × 2510	max. 1160 × 2430

## Größen Seitenteile TopComfort

Pfosten- konstruktion	Seitenteil Höhe*	TM Seitenteil Breite*	TM Haustür Breite*
1-seitig	max. 3000	260 – 1600	max. 1230
2-seitig	max. 3000	260 – 1600	max. 1210

Die max. Verladegröße einer Türanlage (inkl. Seitenteile, Oberlichter und Aufbauprofile) darf auf einer Seite nicht größer sein als 2700 mm.

Koppel- konstruktion	Seitenteil Höhe*	TM Seitenteil Breite*	TM Haustür Breite*
1- / 2-seitig	max. 3000	300 – 1600	1250

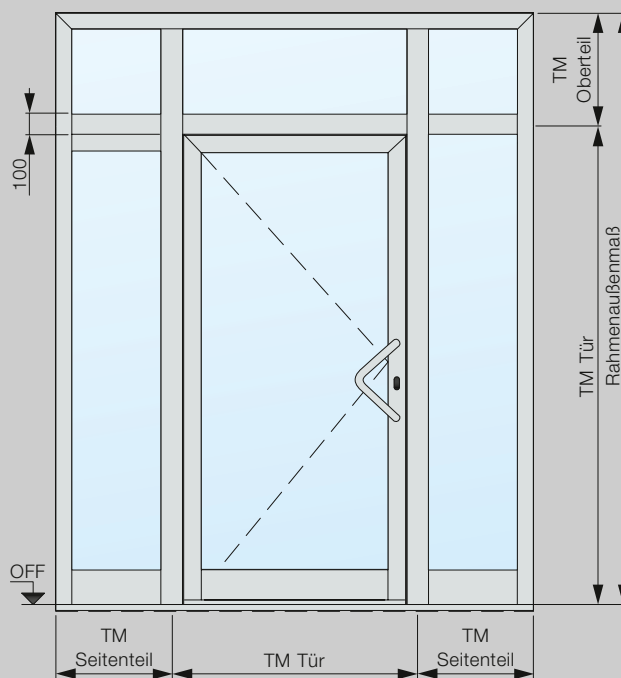

## TopComfort

### Bodeneinstandsprofil

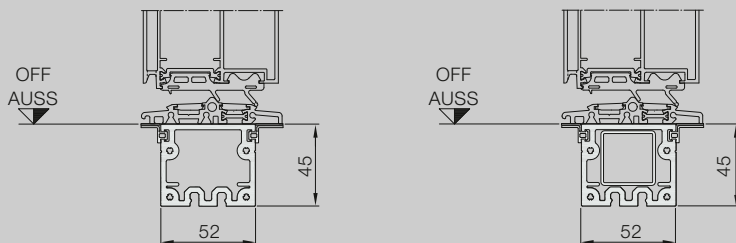

Bei Pfostenkonstruktionen mit eingeschobener durchgehender Rohrverstärkung (rechte Abb.).

### Horizontalschnitt Tür

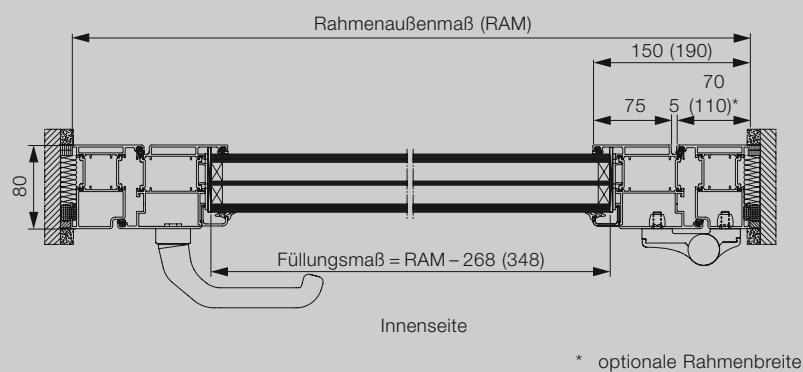

### Vertikalschnitt Tür

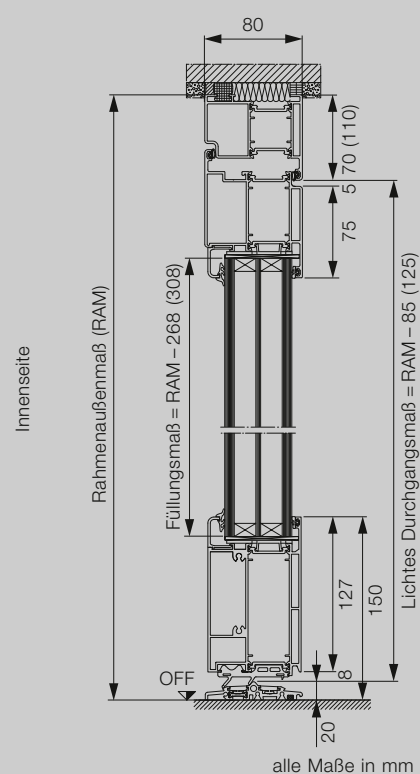



# Erleben Sie Hörmann Qualität bei Neubau und Modernisierung

Mit Hörmann können Sie rundum bestens planen. Sorgsam aufeinander abgestimmte Lösungen bieten Ihnen in jedem Bereich Top-Produkte mit hoher Funktionalität.

- **Garagentore**

Optimal abgestimmt auf Ihren persönlichen Architekturstil: Schwing- oder Sectionaltore aus Stahl oder Holz.

- **Tor- und Türantriebe**

Genießen Sie hohen Komfort und einbruchhemmende Sicherheit mit Hörmann Garagen- und Einfahrtstor-Antrieben. Mit den Hörmann Türantrieben können Sie von diesem Komfort auch in Ihren Wohnräumen profitieren.

- **Haustüren**

Für jeden Bedarf und Anspruch finden Sie in unserem umfassenden Haustüren-Programm ein Türmotiv nach Ihren Wünschen.

- **Wohnraumbtüren**

Die hochwertigen Holz-Innentüren und Ganzglastüren verleihen Ihrem Zuhause ein Extra an Wohnlichkeit und fügen sich harmonisch in das Gesamtbild Ihrer eigenen vier Wände ein.

- **Stahltüren**

Die soliden Türen für alle Bereiche Ihres Hauses, vom Keller bis unters Dach.

- **Zargen**

Wählen Sie aus dem umfassenden Programm für Neubau, Ausbau und Modernisierung.



Garagentore und Torantriebe



Wohnraumbtüren und Türantriebe



Stahltüren

# Hörmann: Qualität ohne Kompromisse



Hörmann KG Amshausen, Deutschland



Hörmann KG Antriebstechnik, Deutschland



Hörmann KG Brandis, Deutschland



Hörmann KG Brockhagen, Deutschland



Hörmann KG Dissen, Deutschland



Hörmann KG Eckelhausen, Deutschland



Hörmann KG Freisen, Deutschland



Hörmann KG Ichtershausen, Deutschland



Hörmann KG Werne, Deutschland



Hörmann Alkmaar B.V., Niederlande



Hörmann Legnica Sp. z o.o., Polen



Hörmann Beijing, China



Hörmann Tianjin, China



Hörmann LLC, Montgomery IL, USA



Hörmann Flexon LLC, Burgettstown PA, USA



Shakti Hörmann Pvt. Ltd., Indien

Als einziger Hersteller auf dem internationalen Markt bietet die Hörmann Gruppe alle wichtigen Bauelemente aus einer Hand. Sie werden in hochspezialisierten Werken nach dem neuesten Stand der Technik gefertigt. Durch das flächendeckende Vertriebs- und Servicenetz in Europa und die Präsenz in Amerika und Asien ist Hörmann Ihr starker, internationaler Partner für hochwertige Bauelemente. In einer Qualität ohne Kompromisse.

**GARAGENTORE**  
**ANTRIEBE**  
**INDUSTRIETORE**  
**VERLADETECHNIK**  
**TÜREN**  
**ZARGEN**