

UNSERE MARKEN ANGEBOTE HERBST/WINTER 2024/25



EASY-MIG 181 Multi / Craft-Mig 201 LCD P Synergic – Die tragbaren Multifunktionsinverter für MIG/MAG, WIG und Elektrodenschweißen – mit 230V optimal für jede Baustelle

MIG MAG

- ▶ Einfache stufenlose Einstellung des Arbeitspunktes durch Auswahl der Spannung und Drahtgeschwindigkeit über je einen Knopf
- ▶ Beste Schweißergebnisse durch sichere Zündung und stabilen Lichtbogen
- ▶ Einstellbare Drossel

- ▶ **Arc-Force-Regelung:** Durch die interne Überwachung von Schweißstrom und Schweißspannung werden Kurzschlüsse schnell und sicher aufgelöst. Dadurch wird der Lichtbogen stabilisiert und die Elektrode kann problemlos verarbeitet werden
- ▶ Durch einfaches Umpolen lassen sich Fülldrähte leicht verschweißen
- ▶ Benutzerfreundliche Einstellung auch bei WIG und Elektrode

Verfahren

- ▶ MIG / MAG
- ▶ WIG Lift Arc
- ▶ E-Hand



Abb.: EASY-MIG 181 MULTI

- 1 Drehknopf zur Einstellung von Schweißspannung oder -strom
- 2 Drehknopf zur Einstellung der Drahtvorschubgeschwindigkeit
- 3 Drucktaste zum Einstellen von 2- oder 4-Takt-Betrieb
- 4 Drehknopf und Drossel für ARC-Force und Down-Slope
- 5 Drucktaste zum Einstellen von MIG/MAG-, WIG- oder E-Hand-Betrieb
- 6 Anzeige von Schweißspannung, -strom und weiteren vorgenommenen Einstellungen

Info & Video



Lieferumfang

- Elektrodenhalter, 3 m
 - Gasschlauch inkl. Schnellverbinder, 4 m
 - Druckminderer
 - Vorschubrollen 0,8 – 1,0 mm
- EASY-MIG 181 MULTI SET**
- VarioProtect XL-W TC Schweißhelm
 - MIG/MAG Handschuhe Basic L
 - Brenner SMB 15, 3 m
 - Massekabel 16 mm² mit 300A Masseklemme, 3 m
 - Schweißkabel 16 mm² mit 300A
- Craft-Mig 201 LCD P**
- Brenner SMB 25, 3 m
 - Massekabel 25 mm² mit 300A Masseklemme, 3 m
 - Schweißkabel 25 mm² mit 300A



EASY-MIG 181 MULTI SET

statt € 797,35 zzgl. USt.

749,-

€ 891,31 inkl. USt.

Art.-Nr. 1071181SET

Craft-Mig 201 LCD P Synergic

statt € 1.056,45 zzgl. USt.

999,-

€ 1.188,81 inkl. USt.

Art.-Nr. 1071201SET



Abb.: Craft-Mig 201 LCD P SYNERGIC

Einfache Einstellung mit Klartextanzeige.

Schnell zum perfekten Ergebnis nach ein Einstellung in drei Schritten:

1. Schritt: Gas/Material, Draht-Ø einstellen.
2. Schritt: 2/4 Takt, Punkten, Intervall
3. Schritt: Materialstärke einstellen.

Durch das große Display sind immer alle Parameter im Blick und können angepasst werden. Schweißen war noch nie so einfach!

Technische Daten		EASY-MIG 181 MULTI	CRAFT-MIG 201 LCD P
Einstellbereich MIG/MAG	A	40 – 180	25 – 200
Einstellbereich Elektrode	A	10 – 160	10 – 200
Einstellbereich WIG DC	A	10 – 180	10 – 200
ED bei max. Strom 40°C MIG/MAG	%	20	40
ED bei max. Strom 40°C Elektrode	%	20	40
ED bei max. Strom 40°C WIG DC	%	20	40
Strom bei ED 100% 40°C MIG/MAG	A	80	130
Strom bei ED 100% 40°C Elektrode	A	80	130
Strom bei ED 100% 40°C WIG DC	A	70	130
Drahtvorschubeinheit	Rollen	2	2
Leistungsaufnahme MIG/MAG	kVA	8,41	6,44
Leistungsaufnahme Elektrode	kVA	6,67	7,36
Leistungsaufnahme WIG DC	kVA	8,4	5,06
Elektrischer Anschluss ~50 Hz	V	230	230
Abmessungen (L x B x H) ca.	mm	525 x 220 x 410	560 x 220 x 410
Gewicht ca.	kg	14,5	15,5

Normen¹⁾: DIN EN 60974-10 / DIN EN IEC 60974-1, EMV-Klasse A

Massekabel komplett mit Klemme	Art.-Nr.	€ zzgl. USt.
MK4/16 KS13 200A	1250216	53,50
MK4/25 KS13 200A	1250225	69,90
MK4/35 KS13 400A	1250235	94,50
WIG-Brenner SR26, ED, gasgekühlt, 4 m	1105004	169,00
VTS SR 17/18/26	1100152	45,50
VST SMB15/MB15	1091501	33,90

Serie EASY-MIG – Tragbare MIG/MAG-Inverter 230 V stufenlos regelbar. Bestens geeignet für mobiles Stahlschweißen



Qualität
Made in
Europe

MIG MAG

- ▶ Die EASY-MIG ist eine ideale Kombination aus modernster Inverter-Technik mit einfacher und konventioneller Bedienung
- ▶ Über nur 2 Knöpfe (Potentiometer) wird stufenlos über Spannung und Drahtgeschwindigkeit der Arbeitspunkt festgelegt

- ▶ Eine sichere Zündung und ein stabiler Lichtbogen sorgen für beste Schweißergebnisse

EASY-MIG 201i MULTI

- ▶ Stufenlos regelbare Multi-MIG/MAG Anlage für perfekte Ergebnisse
- ▶ Zum Schweißen von Fülldraht geeignet
- ▶ Elektroden-Schweißen
- ▶ Einfache Einstellung bei jedem Verfahren
- ▶ Wig Lift Arc



Lieferumfang

- VarioProtect XXL-W-2 TC Schweißhelm
- MIG/MAG Handschuhe Basic L
- Brenner SMB 15, 3 m
- Massekabel, 16 mm², 3 m
- Druckminderer klein
- Vorschubrollen 0,8 – 1,0 mm

EASY-MIG 161i SET

statt € 872,45 zzgl. USt.

669,-

€ 796,11 inkl. USt.

Art.-Nr. 1089017SET

EASY-MIG 201i MULTI SET

statt € 1.106,45 zzgl. USt.

899,-

€ 1.069,81 inkl. USt.

Art.-Nr. 1089020SET



EASY-MIG 161i

Technische Daten		EASY-MIG 161i	EASY-MIG 201i MULTI
Draht-Ø Stahl/Edelstahl	mm	0,6 - 0,8	0,6 - 0,8
Einstellbereich stufenlos	A	25 - 160	20 - 200
Einschaltdauer bei max. Strom 40 °C	%	20	35
Strom bei Einschaltzeit 100% 40 °C	A	80	110
Gasloser Fülldraht	mm	0,9	0,9
Drahtvorschub-Geschwindigkeit	m/min	1,0 - 14	1,0 - 14
Drahtvorschubrollen / getriebene		2 / 1	2 / 1
Absicherungen träge	A	16	16
Schutzart	IP	21	21
Erforderliche Generatorleistung	KW	10	12
Elektrischer Anschluss ~50 Hz	V	230	230
Abmessungen (L x B x H) ca.	mm	525 x 260 x 340	525 x 260 x 340
Gewicht	kg	14,5	16



EASY-MIG 201i MULTI



Universeller
Fahrwagen

€ zzgl. USt.

199,-

€ 236,81 inkl. USt.

Art.-Nr. 1090015

EASY-MIG 211i MULTI – Fahrbarer MIG/MAG-Inverter 230 V stufenlos regelbar

- ▶ Die Easy-MIG ist eine ideale Kombination aus modernster Inverter-Technik mit einfacher und konventioneller Bedienung
- ▶ Eine sichere Zündung und ein stabiler Lichtbogen sorgen für beste Schweißergebnisse
- ▶ Über nur 2 Knöpfe (Potentiometer) wird stufenlos über Spannung und Drahtgeschwindigkeit der Arbeitspunkt festgelegt

- ▶ Zum Schweißen von Fülldraht geeignet
- ▶ Stufenlos regelbare Multi-MIG/MAG Anlage für perfekte Ergebnisse
- ▶ Elektroden-Schweißen
- ▶ Einfache Einstellung bei jedem Verfahren
- ▶ Wig Lift Arc



Qualität
Made in
Europe



Lieferumfang

- VarioProtect XXL-W-2 TC
- MIG/MAG Handschuhe Basic L
- Brenner SMB 15, 3 m
- Massekabel, 16 mm², 3 m
- Druckminderer klein
- Vorschubrollen 0,8 – 1,0 mm

EASY-MIG 211i MULTI SET

statt € 1.326,45 zzgl. USt.

1.079,-

€ 1.284,01 inkl. USt.

Art.-Nr. 1089021SET

Technische Daten		Easy-MIG 211i MULTI
Draht-Ø Stahl/Edelstahl	mm	0,6 - 0,8
Einstellbereich stufenlos	A	20 - 200
Einschaltdauer bei max. Strom 40 °C	%	35
Strom bei Einschaltzeit 100% 40 °C	A	110
Gasloser Fülldraht	mm	0,9
Drahtvorschub-Geschwindigkeit	m/min	1,0 - 14
Drahtvorschubrollen / getriebene		2 / 1
Absicherungen träge	A	16
Schutzart	IP	21
Erforderliche Generatorleistung	KW	12
Elektrischer Anschluss ~50 Hz	V	230
Abmessungen (L x B x H) ca.	mm	795 x 540 x 700
Gewicht	kg	25

Normen¹⁾: DIN EN 60974-10 / DIN EN IEC 60974-1, EMV-Klasse A / S-Zeichen



Serie EASY-MIG – Stufenlos regelbare MIG/MAG Schutzgas-Schweißgeräte mit moderner Invertertechnik

- ▶ Typische Einsatzbereiche: Karosseriereparaturen/ Instandsetzung, Landwirtschaft, Heftschweißungen
- ▶ Energieeffizient dank moderner Invertertechnik
- ▶ Digitale Anzeige u.a. für Schweißstrom und Drahtvorschubgeschwindigkeit
- ▶ Grundwerkstoffe: Baustähle, CrNi-Stähle ferritisch/austenitisch und Duplex-Stähle
- ▶ Stufenlos einstellbarer Drahtvorschub
- ▶ S-Zeichen: Zugelassen zum Schweißen an engen Schweißplätzen mit erhöhter elektrischer Gefährdung
- ▶ Einfache Bedienung und Einstellung
- ▶ Der weiche und stabile Lichtbogen garantiert spritzerarme Schweißergebnisse
- ▶ Praktische Gasflaschenhalterung
- ▶ Robustes Fahrwerk mit Lenkrollen für einen einfachen Transport



Qualität
Made in
Europe

MIG MAG

Verfahren

- ▶ MIG/MAG
- ▶ E-Hand

Blechdicken

- ▶ Ab 0,8mm bei Stahl u. Edelstahl (MAG)

Grundwerkstoffe

- ▶ Baustähle
- ▶ Un- u. niedriglegierte Werkstoffe
- ▶ CrNi - Stähle ferritisch / austenitisch

Typische Anwendungen

- ▶ Schlosserei, Maschinenbau, Stahlbau
- ▶ Landwirtschaft, KFZ-Werkstatt
- ▶ Instandsetzung, Reparatur



EASY-MIG 253-4



EASY-MIG 303-4



EASY-MIG 353-4



Lieferumfang

EASY-MIG 253-4 / EASY-MIG 303-4

- Schweißbrenner SMB 25, 4 m
- Korbspulenadapter
- Vorschubrollen 0,8 – 1,0 mm
- Gasschlauch 1,5 m
- Massekabel 3 m
- Netzkabel mit 5-poligem Stecker 16A
- Druckminderer

EASY-MIG 253-4

statt € 1.699,00 zzgl. USt.

1.489,-

€ 1.771,91 inkl. USt.

Art.-Nr. 1081257

EASY-MIG 303-4

statt € 1.849,00 zzgl. USt.

1.629,-

€ 1.938,51 inkl. USt.

Art.-Nr. 1081304

EASY-MIG 353-4

statt € 2.159,00 zzgl. USt.

1.899,-

€ 2.259,81 inkl. USt.

Art.-Nr. 1081356

Technische Daten		EASY-MIG 253-4	EASY-MIG 303-4	EASY-MIG 353-4
Einstellbereich MIG/MAG	A	30 – 250	30 – 300	35 – 350
Einstellbereich Elektrode	A	30 – 200	30 – 200	30 – 320
Schaltstufen	St	stufenlos	stufenlos	stufenlos
Einschaltdauer bei max. Strom 40 °C	%	60	40	60
Strom bei Einschaltdauer 100% 40 °C	A	200	200	250
Leerlaufspannung	V	55	55	80
Kühlart		AF	AF	AF
Brennerrückführung		Luft	Luft	Luft
Leistungsaufnahme MIG/MAG	kVA	8,3	11	13,8
Leistungsfaktor	cos phi	0,95	0,95	0,95
Wirkungsgrad	%	87	87	86
Elektrischer Anschluss ~50 Hz	V	400	400	400
Abmessungen (L x B x H) ca.	mm	835 x 510 x 720	835 x 510 x 720	795 x 540 x 700
Gewicht	kg	31	31	33
Schweißbrenner		SMB 25/4	SMB 25/4	
Normen ¹⁾		DIN EN 60974-10 / DIN EN IEC 60974-1, EMV-Klasse A / S-Zeichen		

1) EMV Klasse A: Schweißeinrichtung nicht für den Gebrauch in Wohnbereichen vorgesehen, in denen die Stromversorgung über ein öffentliches Niederspannungsversorgungssystem erfolgt. 2) Erläuterung der Transportzuschläge siehe Rückseite, Angaben zu TPZRS zzgl. USt
* Garantiebedingungen unter www.stuermer-maschinen.de oder bei Stürmer Maschinen GmbH anfordern

SYN-MIG 253i SC/ SYN-MIG 303i SC

– Fahrbare, stufenlos regelbare MIG/MAG-Inverter.

Universell einsetzbare Werkstattmaschine für Stahl, Edelstahl und Alu



Qualität
Made in
Europe

MIG MAG

- ▶ Moderne und bewährte Inverter-Technologie
 - ▶ Erfüllt alle Anforderungen der EU Richtlinie für Ökodesign
 - ▶ 4-Rollen Präzisions-Vorschubsystem
- Die Anlagen verfügen **serienmäßig** über folgende

Eigenschaften bzw. Ausstattung:

- ▶ 2-Takt-/4-Takt-, Punkt- und Intervallschweißen
- ▶ Gastest-Funktion
- ▶ Betriebsanzeige
- ▶ Überlastanzeige
- ▶ Temperaturgesteuerter Lüfter
- ▶ Durch die Synergie Funktion wird stufenlos die Materialstärke und die Leistung eingestellt und der Draht passt sich an

Einfachste Einstellung durch Synergie-Funktion:

3 Schritte zum Schweißen:

- ▶ **1. Schritt:** Gas, Material, Drahtdurchmesser
- ▶ **2. Schritt:** 2/4 Takt, Punkten, Intervall
- ▶ **3. Schritt:** Materialstärke einstellen

- ▶ Feinfühligkeit Einstellung durch stufenlose Regelbarkeit. Ihr Vorteil: Schnell zum perfekten Ergebnis
- ▶ **E-Hand-Schweißen möglich**

Verfahren

- ▶ MIG/MAG
- ▶ E-Hand

Blechdicken

- ▶ Ab 0,8mm bei Stahl u. Edelstahl (MAG)
- ▶ Ab 2 mm bei Aluminium (MIG)

Grundwerkstoffe

- ▶ Baustähle
- ▶ Un- u. niedriglegierte Werkstoffe
- ▶ CrNi - Stähle ferritisch / austenitisch
- ▶ Aluminium-Legierungen

Typische Anwendungen

- ▶ Schlosserei, Maschinenbau, Stahlbau
- ▶ Landwirtschaft, KFZ-Werkstatt
- ▶ Instandsetzung, Reparatur



Lieferumfang

SYN-MIG 253i SC SET

- VarioProtect XXL-W-2 TC
- MIG/MAG Handschuhe Basic L
- Netzkabel mit 5-poligem Stecker 16A
- Vorschubrollen 0,8 – 1,0 mm
- Massekabel, 35 mm², 4 m
- Korbspulenadapter D300
- Druckminderer groß
- Brenner SMB 25, 3 m

Lieferumfang

SYN-MIG 303i SC SET

- VarioProtect XXL-W-2 TC
- MIG/MAG Handschuhe Basic L
- Netzkabel mit 5-poligem Stecker 16A
- Vorschubrollen 0,8 – 1,0 mm
- Massekabel, 35 mm², 4 m
- Korbspulenadapter D300
- Druckminderer groß
- Brenner SMB 36, 3 m



SYN-MIG 303i SC



SYN-MIG 253i SC SET

statt € 2.056,45 zzgl. USt.

1.699,-

€ 2.021,81 inkl. USt.

Art.-Nr. 1089026SET

SYN-MIG 303i SC SET

statt € 2.226,45 zzgl. USt.

1.899,-

€ 2.259,81 inkl. USt.

Art.-Nr. 1089033SET

Technische Daten		SYN-MIG 253i SC	SYN-MIG 303i SC
Draht-Ø Stahl/Edelstahl	mm	0,8 - 1,0	0,8 - 1,2
Draht-Ø Aluminium	mm	1,0 - 1,2	1,0 - 1,2
Einstellbereich MIG/MAG stufenlos	A	25 – 250	30 – 300
Einschaltdauer bei max. Strom 40 °C	%	60	40
Strom bei Einschaltzeit 100% 40 °C	A	190	200
Drahtvorschub-Geschwindigkeit	m/min	1,0 - 22	1,0 - 22
Drahtvorschubrollen / getriebene		4 / 4	4 / 4
Absicherungen träge	A	16	16
Schutzart	IP	21	21
Erforderliche Generatorleistung	kVA	14	18
Elektrischer Anschluss ~50 Hz	V	400	400
Abmessungen (L x B x H) ca.	mm	795 x 540 x 700	795 x 540 x 700
Gewicht ca.	kg	29,5	31
Transportzuschlag²⁾		–	–
Normen ¹⁾		DIN EN 60974-10 / DIN EN IEC 60974-1, EMV-Klasse A / S-Zeichen	

¹⁾ EMV Klasse A: Schweißeinrichtung nicht für den Gebrauch in Wohnbereichen vorgesehen, in denen die Stromversorgung über ein öffentliches Niederspannungsversorgungssystem erfolgt. ²⁾ Erläuterung der Transportzuschläge siehe Rückseite, Angaben zu TPZR zzzgl. USt

Serie PRO-MIG.ARC - MIG/MAG Inverter-Schweißgeräte – Industrieanlage mit Fahrwerk

- ▶ Ultraschneller, induktionsarmer Inverter
- ▶ SDI® (Stepless Dynamic Induction) - stufenlose, elektronische Schweißdrossel mit ultraschneller Regelung für ausgezeichnete Zünderigenschaften und einen stabilen Lichtbogen
- ▶ 7" großes Farbdisplay mit Sirius Bedienoberfläche: Zwei verschiedene Bedienarten wählbar, Bedienung wie stufenlose Geräte (->Alle Schweißparameter und Einstellungen auf einen Blick) oder Bedienung wie stufengeschaltete Geräte (->Stufeneinstellung vom Brenner aus)
- ▶ Ein kraftvoller, digital geregelter Vorschubmotor sorgt für genügend Kraft im Drahtantrieb
- ▶ Die Geräte verfügen über ein 4-Rollen Präzisions-Vorschubsystem
- ▶ Die Förderrollen können ohne Werkzeuge einfach gewechselt werden

- PRO-MIG.ARC 251 – 351**
- ▶ Stabiles Fahrwerk mit großen Rädern; ausgelegt für 20l Gasflaschen
 - ▶ Erfüllt alle Anforderungen der EU Richtlinie für Ökodesign
 - ▶ Gut geschütztes Bedienfeld durch 3 mm dicker Schutzscheibe
 - ▶ Passt mit kompakten Abmessungen unter jede Werkbank
 - ▶ Angewinkelter Brenneranschluss garantiert eine ideale Drahtführung und dient als Schutz der Kabel

- PRO-MIG.ARC 404 W / WS**
- ▶ Stabiles Fahrwerk mit großen Rädern; ausgelegt für 50l Gasflaschen



MIG MAG

Made in Germany

- ▶ **Höchste Dauerbelastung:** Die PRO-MIG.ARC 404 stellt mehr als die für den Dauereinsatz auf hohem Niveau notwendige Einschaltdauer zur Verfügung
- ▶ **FOCUS.ARC:** Der Schweißprozess für mehr Performance beim konventionellen Schweißen mit der PRO-MIG.ARC 404 W/WS
- ▶ Für Kran- oder Staplertransport geeignet
- ▶ Gut geschütztes Bedienfeld durch 3 mm dicke Schutzscheibe und Abdeckklappe (Abdeckklappe nur bei Modellen mit Drahtvorschubkoffer)
- ▶ Erhöhte Reichweite des Vorschubkoffers um 1,5m durch vorderseitige Anschlüsse des Zwischenschlauchpaketes
- ▶ **PRO-MIG.ARC 404 WS ohne Zwischenschlauchpaket. Bitte separat mitbestellen! (Siehe Seite 9)**



- Angelehnt an stufengeschaltete Geräte
- Stufeneinstellung vom Brenner aus



- Angelehnt an stufenlose Geräte
- Alle Schweißparameter und Einstellungen auf einen Blick

Lieferumfang PRO-MIG.ARC 251 PRO-MIG.ARC 311

- Brenner EVO MB 25 4m mit Drucktaster
- Massekabel 35mm²/4m
- Druckminderer Argon/CO₂
- VarioProtect XXL-W-2 TC
- Schweißerhandschuh Basic Gr. L / Gr. 9

Lieferumfang PRO-MIG.ARC 351

- Brenner EVO MB 36 4m mit Drucktaster
- Massekabel 70mm²/4m
- Druckminderer Argon/CO₂
- VarioProtect XXL-W-2 TC
- Schweißerhandschuh Basic Gr. L / Gr. 9

Lieferumfang PRO-MIG.ARC 404 W PRO-MIG.ARC 404 WS

- Brenner EVO MB 401D 4m mit Drucktaster
- Massekabel 50mm²/4m
- Druckminderer Argon/CO₂
- VarioProtect XXL-W-2 TC
- Schweißerhandschuh Basic Gr. L / Gr. 9

PRO-MIG.ARC 251 SET
statt € 2.808,45 zzgl. USt.

2.339,-

€ 2.783,41 inkl. USt.
Art.-Nr. 1080625SET

PRO-MIG.ARC 311 SET
statt € 3.108,45 zzgl. USt.

2.595,-

€ 3.088,05 inkl. USt.
Art.-Nr. 1080631SET

PRO-MIG.ARC 351 SET
statt € 3.354,45 zzgl. USt.

2.829,-

€ 3.366,51 inkl. USt.
Art.-Nr. 1080635SET

PRO-MIG.ARC 404 W SET
statt € 5.154,45 zzgl. USt.

4.299,-

€ 5.115,81 inkl. USt.
Art.-Nr. 1080740SET

PRO-MIG.ARC 404 WS SET
statt € 5.814,45 zzgl. USt.

4.949,-

€ 5.889,31 inkl. USt.
Art.-Nr. 1080741SET

Zubehör siehe Seite SK 9

		PRO-MIG.ARC 251 SET	PRO-MIG.ARC 311 SET	PRO-MIG.ARC 351 SET	PRO-MIG.ARC 404 W SET	PRO-MIG.ARC 404 WS SET
Einstellbereich MIG/MAG	A	20 – 250	20 – 300	20 – 350	20 – 400	20 – 400
Einschaltdauer bei max. Strom 40°C	%	40	40	40	50	50
Strom bei ED 100% 40 °C	A	200	240	280	330	330
Brennerkühlung		Gas			Wasser	
Drahtvorschubeinheit	Rollen	4	4	4	4	4
Anschlussspannung ~ 50 Hz	V	400	400	400	400	400
Abmessungen (L x B x H) ca.	mm	830 x 340 x 710	830 x 340 x 710	830 x 340 x 710	950 x 560 x 920	950 x 560 x 1.480
Gewicht ca.	kg	50	50	50	56	70
Bauform		kompakt	kompakt	kompakt	kompakt	mit Drahtvorschubkoffer
Volumen Gasflasche max.	l	20	20	20	50	50
Verfahren MIG/MAG		✓	✓	✓	✓	✓
SIRIUS-Steuerung		✓	✓	✓	✓	✓
FOCUS.ARC		-	-	-	✓	✓
Quick-Choice Tasten		-	-	-	✓	✓
Transportzuschlag ²⁾		-	-	-	TPZRS3 = 35,00	TPZRS3 = 35,00

Serie CRAFT-MIG Pulse – Moderne MIG-Impuls-Schutzgasschweißgeräte für den professionellen Einsatz

MIG

- ▶ Pulse Funktion: Deutlich weniger Nacharbeit durch spritzerarmes Schweißen
- ▶ Beste Schweißergebnisse durch sichere Zündung und stabilen Lichtbogen
- ▶ Synergie Funktion: Durch Vorwahl von Draht-Ø, Material und Gas automatische Berechnung der Spannung und des Drahtvorschubes
- ▶ Genaue Einstellung der Schweißparameter über digitales Display mit Jobspeicher

- ▶ Die leise laufenden Lüfter führen die Wärme gut aus den Geräten ab und bewirken eine hohe Einschaltdauer
- ▶ Arc-Force-Regelung: Durch die interne Überwachung von Schweißstrom und Schweißspannung werden Kurzschlüsse schnell und sicher aufgelöst. Dadurch wird der Lichtbogen stabilisiert und die Elektroden können problemlos verarbeitet werden
- ▶ Durch einfaches Umpolen lassen sich Fülldrähte leicht verschweißen
- ▶ Für Betrieb am Stromgenerator geeignet
- ▶ Großer Funktionsumfang: MIG/MAG (Pulse, Dual Pulse, Synergic, manuell), WIG Lift Arc, E-Hand

- ▶ **CRAFT-MIG 201P Pulse** mit PFC (Leistungsfaktorkorrektur) ausgestattet, ermöglicht besten Einsatz auch an Kabeltrommeln
- ▶ **CRAFT-MIG 253 Pulse**: Optional mit Wasserkühlung



CRAFT-MIG 201P Pulse

CRAFT-MIG 201P Pulse SET
statt € 1.606,45 zzgl. USt.
1.549,-
€ 1.843,31 inkl. USt.
Art.-Nr. 1072201SET

CRAFT-MIG 253 Pulse SET
statt € 2.026,45 zzgl. USt.
1.899,-
€ 2.259,81 inkl. USt.
Art.-Nr. 1072253SET



CRAFT-MIG 253 Pulse

Technische Daten		CRAFT-MIG 201P Pulse	CRAFT-MIG 253 Pulse
Einstellbereich MIG/MAG	A	20 – 200	20 – 250
Einstellbereich Elektrode	A	10 – 200	10 – 250
Einstellbereich WIG DC	A	10 – 200	10 – 250
Einschaltdauer bei max. Strom 40 °C	%	40	60
Strom bei Einschaltdauer 100% 40 °C	A	130	195
Drahtvorschubeinheit		4 Rollen	
Drahtvorschub-Geschwindigkeit	m/min	1,5 – 24	
Leistungsfaktor	cos phi	0,99	Elektrode: 0,68 WIG: 0,66 MIG/MAG: 0,67
Wirkungsgrad	%	82,22	Elektrode: 89,02 WIG: 84,71 MIG/MAG: 87,71
Leerlaufspannung	V	Elektrode: 94,4 WIG: 92,2 MIG/MAG: 84,5	Elektrode: 79 WIG: 75 MIG/MAG: 71
Elektrischer Anschluss ~50 Hz	V	110/230	400
Abmessungen (L x B x H) ca.	mm	580 x 230 x 400	750 x 240 x 450
Gewicht ca.	kg	25	28,5
Normen ¹⁾		DIN EN 60974-10 / DIN EN IEC 60974-1, EMV-Klasse A	

- Lieferumfang Craft-MIG 201P Pulse SET**
- VarioProtect XXL-W-2 TC Schweißhelm
 - MIG/MAG Schweißerhandschuh Basic L
 - Schweißbrenner SMB 25, 3 m
 - Massekabel mit Masseklemme 300A, 25 mm², 3 m
 - Gasschlauch 12 x 6 mm, 4 m
 - Druckminderer Argon/CO₂, groß
 - Vorschubrollen Ø0,8 – 1,0 mm Stahl

- Lieferumfang Craft-MIG 253 Pulse SET**
- VarioProtect XXL-W-2 TC Schweißhelm
 - MIG/MAG Schweißerhandschuh Basic L
 - Schweißbrenner SMB 25, 4 m
 - Massekabel mit Masseklemme 300A, 35 mm², 4 m
 - Gasschlauch 12 x 6 mm, 4 m
 - Druckminderer Argon/CO₂, groß
 - Vorschubrollen Ø0,8 – 1,0 mm Stahl

MIG/MAG Schweißerhandschuh Basic – Besonders für Schutzgas geeignet

- ▶ Sehr weiches und geschmeidiges Premium-Rindspaltleder
- ▶ Fleece-Futter für hohen Komfort
- ▶ Lange Stulpe zum Schutz vor Schweißperlen



MIG/MAG Basic

BASIC GR. L
zzgl. USt.
8,45 /pro Paar
€ 10,06 inkl. USt.
Art.-Nr. 1616110L

BASIC GR. XL
zzgl. USt.
8,45 /pro Paar
€ 10,06 inkl. USt.
Art.-Nr. 1616110XL

- ▶ Bessere Fingerfertigkeit durch nahtlosen Zeigefinger, für ergonomisches Greifen

Technische Daten		Basic Gr. L	Basic Gr. XL
EN 407:2004, Thermische Risiken		413X4X	
EN 388:2016, Mechanische Risiken		3144X	
DIN EN 12477:2001		Ausführung A	
Liefermenge		10 Paar	
Handumfang, ca.	mm	240	270
Länge ca.	mm	355	360

MIG/MAG Schweißerhandschuh Pro – Besonders für Schutzgas geeignet, mit doppellagiger Handfläche

- ▶ Bessere Fingerfertigkeit durch nahtlosen Zeigefinger, für ergonomisches Greifen



MIG/MAG Pro

PRO GR. L
zzgl. USt.
9,49 /pro Paar
€ 11,29 inkl. USt.
Art.-Nr. 1616111L

PRO GR. XL
zzgl. USt.
9,49 /pro Paar
€ 11,29 inkl. USt.
Art.-Nr. 1616111XL

- ▶ Handfläche aus doppellagigem Rindleder

Technische Daten		Pro Gr. L	Pro Gr. XL
EN 407:2004, Thermische Risiken		413X4X	
EN 388:2016, Mechanische Risiken		3144X	
DIN EN 12477:2001		Ausführung A	
Liefermenge		10 Paar	
Handumfang, ca.	mm	240	270
Länge ca.	mm	355	360

PRO-PULS 300 W / PRO-PULS 400 WS - MIG/MAG-Schweißgeräte.

Gesünder

- ▶ Wegfall von Belastungen durch Schweißschutzsprit
- ▶ 80% weniger Schleifstaubbelastung

Schneller

- ▶ Mehr Meter Schweißnaht pro Stunde
- ▶ Weniger Nacharbeit

Besser

- ▶ Bessere Kontrolle über den Lichtbogen
- ▶ Weniger Fehler
- ▶ Höhere Qualität

Benutzerfreundlicher

- ▶ Vereinfacht die Bedienung komplexer digital geregelter Prozesse
- ▶ Grafisch dynamische und transparente Visualisierung
- ▶ Höchste Anwenderakzeptanz

Flexibler

- ▶ Voll Industrie 4.0 tauglich
- ▶ Einfache Integration in alle Systeme/**Fertigungsketten/-abläufe**
- ▶ Frei konfigurierbare Schnittstelle

▶ ohne Zwischenschlauchpaket.
Bitte separat mitbestellen! (Siehe Seite 9)



Made in Germany

MIG MAG

AUSSTATTUNG	PRO-PULS
SIRIUS Bedien- und Kommunikationssystem	X
Webserver	Optional
Schweißprozess POWER.ARC	X
Schweißprozess ROOT	X
Schweißprozess POWER.PULS	X
Verfahren MIG/MAG	X
Verfahren MMA	X



PRO-PULS 400 WS
Abbildung ähnlich

- Intelligentes Wasserkühlgerät**
- ▶ Kreislumpumpe mit hoher Förderleistung
 - ▶ Energiemanagement kühlt nur bei Bedarf mit Temperaturmessung für Kühlmittel
 - ▶ Schont Ressourcen
 - ▶ Verlängert die Lebensdauer aller Komponenten



Lieferumfang

- Schweißhelm Vario-Protect XXL-W-2 TC

Zubehör siehe Seite SK 9

Kompaktanlage

PRO-PULS 300 W
Fahrwerk **Profi**
Bedienfeld **unten**

PRO-PULS 300 W SET
statt € 7.673,00 zzgl. USt.
6.499,-
€ 7.733,81 inkl. USt.
Art.-Nr. 1085530SET

Kofferanlage

PRO-PULS 400 WS
Fahrwerk **Profi**
Bedienfeld **oben**
(Gerät mit separatem Drahtvorschubkoffer)

PRO-PULS 400 WS SET
statt € 9.499,00 zzgl. USt.
8.069,-
€ 9.602,11 inkl. USt.
Art.-Nr. 1085540SET

Technische Daten		PRO-PULS 300 W	PRO-PULS 400 WS
Schweißbare Drähte Stahl/ Edelstahl / Aluminium	mm	0,8 – 1,2 / 0,8 – 1,2 / 1,0 – 1,2	
Drahtrollendurchmesser / Drahtvorschubeinheit	mm	37 / 4 Rollen	37 / 4 Rollen
Einstellbereich MIG/MAG	A	20 – 310	20 – 410
Einschaltdauer bei max. Strom 40 °C	%	80	80
Strom bei Einschaltzeitdauer 100% 40 °C	A	280	370
Brennerkühlung		Wasser	
Absicherung träge	A	32	32
Leerlaufspannung	V	89	75
Leistungsfaktor	cos phi	0,99	0,99
Leistungsaufnahme MIG/MAG	kVA	11	16,8
Elektrischer Anschluss ~50 Hz	V	400	400
Abmessungen (L x B x H) ca.	mm	930 x 560 x 1.030	930 x 560 x 1.300
Gewicht ca.	kg	86	103
Transportzuschlag ¹⁾		TPZRS3 = 35,00 €	
Normen ²⁾		DIN EN 60974-10 / DIN EN IEC 60974-1, EMV-Klasse A	

i
VIELE WEITERE
MODELLE UND
UMFANGREICHES
ZUBEHÖR
AUF ANFRAGE
BEI IHREM
SCHWEISSKRAFT-
FACHHÄNDLER!

2) EMV Klasse A: Schweißeinrichtung nicht für den Gebrauch in Wohnbereichen vorgesehen, in denen die Stromversorgung über ein öffentliches Niederspannungs-Versorgungssystem erfolgt. Alle Geräte Schutzart IP23 1) Erläuterung der Transportzuschläge siehe Rückseite, Angaben zu TPZRS zzgl. USt.

MIG/MAG Schweißbrenner, wassergekühlt

- ▶ Beschichtete Brennerhülse und robustes Design für Einsatz bei hohen Prozesstemperaturen
- ▶ Langlebige, schraubbare Gasdüsen mit integriertem, wechselbarem Spritzerschutz
- ▶ Bewährter ergonomischer Handgriff – gibt Halt in allen Lagen

Bezeichnung	Art.-Nr.	€ zzgl. USt.
Brenner MAG W 340D, 3 m	1059940	371,23
Brenner MAG W 340D, 4 m	1059941	396,84
Brenner MAG W 340D, 5m	1059942	422,44
Brenner MAG W 340D 7, 3 m UD (PRO-ARC/PRO-PULS)	1059960	490,76
Brenner MAG W 340D 7, 4 m UD (PRO-ARC/PRO-PULS)	1059961	514,56
Brenner MAG W 340D 7, 5 m UD (PRO-ARC/PRO-PULS)	1059962	538,93
Brenner W 440D, 3 m ABIMIG	1059943	384,03
Brenner W 440D, 4 m ABIMIG	1059944	409,65
Brenner W 440D, 5 m ABIMIG	1059945	435,24
Brenner W 440D, 3 m UD ABIMIG	1059963	492,86
Brenner W 440D, 4 m UD ABIMIG	1059964	518,45
Brenner W 440D, 5 m UD ABIMIG	1059965	544,06

Technische Daten W 340D:	
Schutzgas	CO ₂ , Mischgas
Schweißstrom CO ₂	400 A
Schweißstrom Mischgas	350 A
Einschaltdauer	100 %
Drahtdurchmesser	0,8 – 1,2 mm

Technische Daten W 440D:	
Schutzgas	CO ₂ , Mischgas
Schweißstrom CO ₂	500 A
Schweißstrom Mischgas	450 A
Einschaltdauer	100 %
Drahtdurchmesser	0,8 – 1,6 mm



Zwischenschlauchpakete wassergekühlt

Bezeichnung	Art.-Nr.	€ zzgl. USt.
70mm ² 1,4m W 12p FA/MA/SP	1065040	389,40
70mm ² 5m W 12p FA/MA/SP	1065041	638,00
70mm ² 10m W 12p FA/MA/SP	1065042	951,50
70mm ² 15m W 12p FA/MA/SP	1065043	1.265,00
70mm ² 20m W 12p FA/MA/SP	1065044	1.567,50
95mm ² 1,4m W 12p FA/MA/SP	1065050	487,30
95mm ² 5m W 12p FA/MA/SP	1065051	685,30
95mm ² 10m W 12p FA/MA/SP	1065052	1.043,90



Zwischenschlauchpaket wassergekühlt

Förderrollen

Bezeichnung	Art.-Nr.	€ zzgl. USt.
Förderrolle V 0,6/0,8 mm, Massivdraht 4/2	1063054	44,00
Förderrolle V 0,8/1,0 mm, Massivdraht 4/2	1063055	44,00
Förderrolle V 1,0/1,2 mm, Massivdraht 4/2	1063053	44,00
Förderrolle V 1,2/1,6 mm, Massivdraht 4/2	1063056	44,00
Förderrolle V 0,9/1,1 mm, Massivdraht 4/2	1063057	44,00
Förderrolle R 1,2/1,6 mm, Röhrendraht 4/2	1063058	44,00
Förderrolle A 1,0/1,2 mm, Aluminium 4/2	1063059	44,00
Förderrolle A 1,2/1,6 mm, Aluminium 4/2	1063060	44,00
Förderrolle A 1,6/2,4 mm, Aluminium 4/2	1063061	44,00



Vorschubrolle

Zubehör

Bezeichnung	Art.-Nr.	€ zzgl. USt.
Massekabel komplett mit Klemme MK4/70 KS13 600A	1250270	168,90
Massekabel komplett mit Klemme MK4/95 KS13 600A	1250295	135,50
Druckminderer Argon/CO ₂ , groß	1700050	55,50
Schutzgasfilter G1/4" RH	1499003	20,90
Nachrüstset Brenner- und Schlauchpakethalter	1060270	94,60
Nachrüstset Luftfiltervorsatz	1060271	193,60
Metallfilterzelle FA P (zwei Stück pro Filtervorsatz)	1060272	128,70
Nachrüstset Toolbox für Kompaktgeräte	1060273	141,90
Fahrwagen für Vorschubkoffer SP ² /MA ²	1033667	143,00
Kühlflüssigkeit RKF 15 / 5 l	1030105	36,90
Kühlflüssigkeit RKF 15 / 10 l	1030110	68,50



Druckminderer



Luftfiltervorsatz



Brenner- und Schlauchpakethalterung



Kühlflüssigkeit

SMB 15 gasgekühlt

Bezeichnung	Art.-Nr.	€ zzgl. USt.
MIG/MAG-Brenner SMB 15, 3 m	1090153	73,90
MIG/MAG-Brenner SMB 15, 4 m	1090154	79,90
MIG/MAG-Brenner-Set BK 15/25	1091510	165,00

bestehend aus:

MIG-MAG Brenner SMB 15, 4 m,
Massekabel 25mm² 4 m,
315 bar Argon/CO₂ Druckminderer



Technische Daten SMB 15:

Schutzgas	CO ₂ , Mischgas
Schweißstrom CO ₂	180 A
Schweißstrom Mischgas	150 A
Einschaltdauer	60 %
Drahtdurchmesser	0,6 – 1,0 mm



Verschleißteile	VE	Art.-Nr.	€ zzgl. USt./St.
Stromdüse M6 Ø 0,8 mm/25 mm	10	1091542	1,00
Stromdüse M6 Ø 1,0 mm/25 mm	10	1091544	1,00
Gasdüse konisch Ø 12,0 mm /53 mm	10	1091550	2,69
Gasdüse, zylindrisch Ø 16,0 mm	10	1091554	2,69

Verschleißteile-Set SMB 15

bestehend aus:

2 x Haltefeder

10 x Stromdüse ECu M6 Ø 0,8 mm

10 x Stromdüse ECu M6 Ø 1,0 mm

1 x Gasdüsenenträger SMB 15

2 x Gasdüse konisch Standard

1 x Gasdüse zylindrisch

1 x Sortierkasten

1091501 33,90

SMB 25 gasgekühlt

Bezeichnung	Art.-Nr.	€ zzgl. USt.
MIG/MAG-Brenner SMB 25, 3 m	1090253	90,90
MIG/MAG-Brenner SMB 25, 4 m	1090254	99,90
MIG/MAG-Brenner-Set BK 25/35	1092510	209,00

bestehend aus:

MIG-MAG Brenner SMB 25, 4 m,
Massekabel 35mm² 4 m,
315 bar Argon/CO₂ Druckminderer



Technische Daten SMB 25:

Schutzgas	CO ₂ , Mischgas
Schweißstrom CO ₂	230 A
Schweißstrom Mischgas	200 A
Einschaltdauer	60 %
Drahtdurchmesser	0,8 – 1,2 mm



Verschleißteile	VE	Art.-Nr.	€ zzgl. USt./St.
Stromdüse M6 Ø 0,8 mm/28 mm	10	1092542	1,30
Stromdüse M6 Ø 1,0 mm/28 mm	10	1092544	1,30
Stromdüse M6 Ø 1,2 mm/28 mm	10	1092546	1,30
Gasdüse konisch Ø 14,5 mm/57 mm	10	1092550	3,49
Gasdüse zylindrisch Ø 18,0 mm	10	1092554	3,49

Verschleißteile-Set SMB 25

bestehend aus:

3 x Haltefeder

2 x Düsenstock M6/M8/35 mm

5 x Stromdüse M6 0,8 mm

5 x Stromdüse M6 1,0 mm

2 x Gasdüse konisch

1 x Gasdüse zylindrisch

1 x Sortierkasten

1092501 35,50

SMB 36 gasgekühlt

Bezeichnung	Art.-Nr.	€ zzgl. USt.
MIG/MAG-Brenner SMB 36, 3 m	1090363	129,00
MIG/MAG-Brenner SMB 36, 4 m	1090364	145,00
MIG/MAG-Brenner-Set BK 36/50	1093611	255,00

bestehend aus:

MIG-MAG Brenner SMB 36, 4 m,
Massekabel 50mm² 4 m,
315 bar Argon/CO₂ Druckminderer



Technische Daten SMB 36:

Schutzgas	CO ₂ , Mischgas
Schweißstrom CO ₂	300 A
Schweißstrom Mischgas	270 A
Einschaltdauer	60 %
Drahtdurchmesser	0,8 – 1,2 mm



Verschleißteile	VE	Art.-Nr.	€ zzgl. USt./St.
Stromdüse M6 Ø 0,8 mm/28 mm	10	1092542	1,30
Stromdüse M6 Ø 1,0 mm/28 mm	10	1092544	1,30
Stromdüse M6 Ø 1,2 mm/28 mm	10	1092546	1,30
Gasdüse konisch Ø 16,0-84 mm	10	1093650	5,55
Gasdüse zylindrisch Ø 19,0 mm	10	1093651	5,55
Gasdüse zylindrisch Ø 16,0 mm	10	1091554	2,69

Verschleißteile-Set SMB 36

bestehend aus:

2 x Düsenstock M6/M8/35 mm

3 x Gasverteiler Standard

5 x Stromdüse M6-ECu 0,8 mm

5 x Stromdüse M6-ECu 1,0 mm

5 x Stromdüse M6-ECu 1,2 mm

4 x Gasdüse konisch

1 x Gasdüse zylindrisch

1 x Sortierkasten

1093601 66,90

SMB 25 Flex gasgekühlt

Bezeichnung	Art.-Nr.	€ zzgl. USt.
SMB 25 Flex, 4 m	1092524	179,00

Technische Daten SMB 400:

Schutzgas	CO ₂ , Mischgas
Schweißstrom CO ₂	230 A
Schweißstrom Mischgas	200 A
Einschaltdauer	100 %
Drahtdurchmesser	0,8 – 1,6 mm



Verschleißteile	VE	Art.-Nr.	€ zzgl. USt.
Stromdüse M6 / 28 mm / Ø 1,0 mm	10	1092544	1,30
Stromdüse Cu für Al M6 / 28 mm / Ø 1,0 mm	10	1092548	1,80
Stromdüse M6 / 28 mm / Ø 1,2 mm	10	1092546	1,30
Stromdüse Cu für Al M6 / 28 mm / Ø 1,2 mm	10	1092549	1,80
Stromdüse M6 / 28 mm / Ø 0,8 mm	10	1092542	1,30

Verschleißteile-Set VTS SMB25 / MB 25

bestehend aus:

3 x Haltefeder, 2 x Düsenstock M6/

M8/35 mm, 5 x Stromdüse M6 0,8 mm,

5 x Stromdüse M6 1,0 mm, 2 x Gasdüse

konisch, 1 x Gasdüse zylindrisch

1 x Sortierkasten

1092501 35,50

SMB 400 wassergekühlt

Bezeichnung	Art.-Nr.	€ zzgl. USt.
MIG/MAG-Brenner SMB 400, 3 m	1090403	185,00
MIG/MAG-Brenner SMB 400, 4 m	1090404	199,00
MIG/MAG-Brenner-Set BK 400/50	1094010	315,00

bestehend aus:

MIG-MAG Brenner SMB 400, 4 m,
Massekabel 50mm² 4 m,
315 bar Argon/CO₂ Druckminderer



Technische Daten SMB 400:

Schutzgas	CO ₂ , Mischgas
Schweißstrom CO ₂	400 A
Schweißstrom Mischgas	350 A
Einschaltdauer	100 %
Drahtdurchmesser	0,8 – 1,6 mm



Verschleißteile	VE	Art.-Nr.	€ zzgl. USt./St.
Stromdüse M8 Ø 0,8 mm/30 mm	10	1094042	1,70
Stromdüse M8 Ø 1,0 mm/30 mm	10	1094044	1,70
Stromdüse M8 Ø 1,2 mm/30 mm	10	1094046	1,90
Gasdüse konisch Ø 16,0 mm	10	1092650	4,95
Gasdüse zylindrisch Ø 19,0 mm	10	1092654	5,85

Verschleißteile-Set SMB 400

2 x Düsenstock M8

2 x Ring

3 x Gasverteiler braun hochhitzebest

5 x Stromdüse M8-ECu 1,0 mm

10 x Stromdüse M8-ECu 1,2 mm

4 x Gasdüse konisch

1 x Gasdüse zylindrisch

1 x Sortierkasten

1094001 70,90

Serie **easytig** – Tragbare WIG DC Inverter für Werkstatt und mobilen Einsatz

- ▶ Alle Geräte sind in moderner Inverter-Technologie aufgebaut
- ▶ Bestens geeignet für Montagearbeiten (auf der Leiter, auf dem Gerüst, ...) und durch Schutzart IP 21S generell auch für Arbeiten im Freien
- ▶ Genaue Einstellung der Schweißparameter über digitales Display
- ▶ Universell einsetzbar zum Verschweißen von allen gängigen Elektrodentypen

- ▶ Geeignet für den Einsatz am Generator z.B. in Betriebswerkstätten, Schulen, Metallbau, auf Baustellen oder für Landwirte
- ▶ **HF-Hochfrequenz-Zündung** zündet beim WIG-Schweißen ohne das Werkstück zu berühren
- ▶ Durch die leise laufenden Lüfter wird die Wärme gut aus den Geräten abgeführt und damit eine hohe Einschaltdauer erreicht

EASY-TIG 201DC PULSE

- ▶ Einstellbare Schweißkurve
- ▶ Puls bis 200 Hz

Info & Video



WIG



EAST-TIG 181 DC SET
statt € 650,19 zzgl. USt.

625,-

€ 743,75 inkl. USt.

Art.-Nr. 1074018SET



EASY-TIG 181DC SET

Lieferumfang Easy-Tig 181DC SET

- Gasschlauch 4 m inkl. Schnellverbinder
- Schweißbrenner SR 17, 4 m
- VarioProtect XL-W TC Schweißhelm
- WIG-Schweißerhandschuh Basic L
- Massekabel 16 mm² mit Masseklemme, 3 m
- Schweißkabel 16 mm² mit Elektrodenhalter 300 A, 3 m



EASY-TIG 201 DC PULSE SET
statt € 800,19 zzgl. USt.

769,-

€ 915,11 inkl. USt.

Art.-Nr. 1074020SET



EASY-TIG 201 DC PULSE SET

Lieferumfang Easy-Tig 201DC PULSE SET

- Gasschlauch 4 m inkl. Schnellverbinder
- Schweißbrenner SR 26, 4 m
- VarioProtect XL-W TC Schweißhelm
- WIG-Schweißerhandschuh Basic L
- Massekabel 16 mm² mit Masseklemme, 3 m
- Schweißkabel 16 mm² mit Elektrodenhalter, 3 m

Technische Daten		EASY-TIG 181DC	EASY-TIG 201 DC PULSE
Schweißbare Elektroden	mm	1.6 - 4.0	1.6 - 4.0
Einstellbereich WIG DC	A	10 - 180	5 - 200
Einstellbereich Elektrode	A	10 - 180	5 - 200
ED bei max. Strom 40 °C WIG DC	%	40	30
ED bei max. Strom 40 °C Elektrode	%	40	30
Strom bei ED 100% 40 °C WIG DC	A	100	120
Strom bei ED 100% 40 °C Elektrode	A	100	120
Pulsfrequenz	Hz	–	0,5~200
Leistungsaufnahme	kVA	8,3/5,1	4,9/6,2
Elektrischer Anschluss ~50 Hz	V	230 ±10%	230 ±10%
Abmessungen (L x B x H) ca.	mm	430 x 150 x 280	430 x 150 x 280
Gewicht ca.	kg	7,3	9,7
Normen ¹⁾		DIN EN 60974-10 / DIN EN IEC 60974-1, EMV-Klasse A	

Zubehör für EASY-TIG 181DC	Art.-Nr.	€ zzgl.USt.
Argon/CO ² Druckminderer, groß	1700050	55,50
WIG-Brenner SR17, ED, gasgekühlt, 4 m	1105044	149,00
WIG-Brenner SR17, ED, gasgekühlt, 8 m	1105048	195,00

Zubehör für EASY-TIG 201 DC PULSE	Art.-Nr.	€ zzgl. USt.
Argon/CO ² Druckminderer, groß	1700050	55,50
WIG-Brenner SR26, U/D, gasgekühlt, 4 m	1105014	169,00
WIG-Brenner SR26, U/D, gasgekühlt, 8 m	1105018	229,00
WIG-Brenner SR26, ED, gasgekühlt, 4 m	1105004	169,00
WIG-Brenner SR26, ED, gasgekühlt, 8 m	1105008	225,00
Fußfernregler 5m	1174009	199,00
Verschleißteile-Set VTS SR 17/18/26	1100152	54,15
Verschleißteile-Set VTS SR 17/18/26 Mini	1100200	105,90

WIG-Schweißerhandschuh **Basic** – Ideal beim WIG-Schweißen mit hoher Fingerfertigkeit

- ▶ Handfläche aus Ziegenleder mit Stulpe aus Spaltleder
- ▶ Handrücken aus Rindspaltleder
- ▶ Lange Stulpe zum Schutz vor Schweißperlen

WIG BASIC

zzgl. USt.

11,29 /pro Paar

€ 13,44 inkl. USt.

WIG-Schweißerhandschuh **Pro** – Ideal beim WIG-Schweißen mit hoher Fingerfertigkeit, Handfläche mit Schaumstofffutter

- ▶ Handfläche und -Rücken aus Ziegenleder mit Stulpe aus Ziegenpaltleder
- ▶ Lange Stulpe zum Schutz vor Schweißperle
- ▶ Handfläche mit Schaumstofffutter für erhöhten Tragekomfort

WIG PRO

zzgl. USt.

13,65 /pro Paar

€ 16,24 inkl. USt.

Technische Daten		Basic Gr. M	Basic Gr. L	Basic Gr. XL	Pro Gr. M	Pro Gr. L	Pro Gr. XL
Art.-Nr.		1616120M	1616120L	1616120XL	1616121M	1616121L	1616121XL
EN 407:2004, Thermische Risiken		413X4X			413X4X		
EN 388:2016, Mechanische Risiken		2111X			2111X		
DIN EN 12477:2001		Ausführung B			Ausführung B		
Liefermenge		10 Paar			10 Paar		
Handumfang, ca.	mm	220	240	270	220	240	270
Länge ca.	mm	328	330	340	325	330	338



WIG Basic

WIG Pro

Serie **craftig** – Tragbare WIG DC Inverter für den professionellen und mobilen Werkstatteinsatz

- ▶ Alle Geräte sind in moderner Inverter - Technologie aufgebaut
- ▶ Bestens geeignet für Montagearbeiten (auf der Leiter, auf dem Gerüst, ...) und durch Schutzart IP 21S generell auch für Arbeiten im Freien
- ▶ Universell einsetzbar zum Verschweißen von allen gängigen Elektrodentypen
- ▶ WIG-Pulsen ermöglicht Schweißen mit verringerter Wärmeeinbringung
- ▶ **HF-Hochfrequenz-Zündung** zündet beim WIG-Schweißen ohne das Werkstück zu berühren
- ▶ Durch die leise laufenden Lüfter wird die Wärme

- gut aus den Geräten abgeführt und damit eine hohe Einschaltdauer erreicht
- ▶ Genaue Einstellung der Schweißparameter über digitales Display
- ▶ Einstellbare Schweißkurve

CRAFT-TIG 253 DC PULSE:

- ▶ Mit Jobspeicher
- ▶ Puls 200 Hz
- ▶ Wasserkühlanschluss

CRAFT-TIG 201 DC P PULSE

- ▶ **PFC** (Leistungsfaktorkorrektur), ermöglicht besten Einsatz auch an Kabeltrommeln

Info & Video

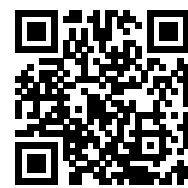

WIG



440V Tested in production 220V



CRAFT-TIG 253 DC PULSE



CRAFT-TIG 201 DC P PULSE SET

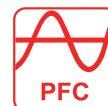

Lieferumfang CRAFT-TIG 253 DC PULSE SET

- Massekabel 25mm² mit Masseklemme 300 A, 3 m
- Gasschlauch inklusive Schnellverbinder, 4 m
- Schlauchklemme
- VarioProtect XXL-W-2 TC Schweißhelm
- WIG-Schweißerhandschuh Basic L
- **Bitte denken Sie an den richtigen Schweißbrenner!**

Lieferumfang Craft-Tig 201 DC P Pulse SET

- WIG-Brenner SR26, U/D, gasgekühlt, 4 m
- Druckminderer
- VarioProtect XXL-W-2 TC Schweißhelm
- WIG-Schweißerhandschuh Basic L
- Massekabel 16 mm² mit Masseklemme, 3 m
- Gasschlauch inklusive Schnellverbinder, 4 m
- Schweißkabel 16 mm² mit Elektrodenhalter, 3 m

CRAFT-TIG 253 DC PULSE SET

statt € 999,29 zzgl. USt.

959,-

€ 1.141,21 inkl. USt.

Art.-Nr. 1074253SET

CRAFT-TIG 201 DC P PULSE SET

statt € 1.079,29 zzgl. USt.

999,-

€ 1.188,81 inkl. USt.

Art.-Nr. 1074201SET

Technische Daten		CRAFT-TIG 253 DC PULSE	CRAFT-TIG 201 DC P PULSE
Schweißbare Elektroden	mm	1,6 – 5,0	1,6 – 4,0
Einstellbereich WIG DC	A	5 – 250	5 – 200
Einstellbereich Elektrode	A	5 – 250	5 – 200
ED bei max. Strom 40 °C WIG DC	%	60	50
ED bei max. Strom 40 °C Elektrode	%	60	30
Strom bei ED 100% 40 °C WIG DC	A	195	145
Strom bei ED 100% 40 °C Elektrode	A	195	135
Pulsfrequenz	Hz	0,5 – 200	0,5 – 200
Leistungsaufnahme WIG/Elektrode	kVA	12,8/10,0	4,9 / 6,2
Gesamtleistung	kVA	TIG 4,5/MMA 6,9	10,6/7,7
Elektrischer Anschluss ~50 Hz	V	400 ±10%	230 ±10%
Abmessungen (L x B x H) ca.	mm	480 x 190 x 350	500 x 150 x 280
Gewicht ca.	kg	15	10
Normen ¹⁾		DIN EN 60974-10 / DIN EN IEC 60974-1, EMV-Klasse A	

Zubehör	Art.-Nr.	€ zzgl. USt.
Kabelloser Handfernregler	1174004	179,00
Kabelloser Fußfernregler	1174007	325,00
Fußfernregler 5m	1174009	199,00
WIG-Brenner SR26, ED, gasgekühlt, 4 m	1105004	169,00
WIG-Brenner SR26, ED, gasgekühlt, 8 m	1105008	225,00
WIG-Brenner SR26, U/D, gasgekühlt, 4 m	1105014	169,00
WIG-Brenner SR26, U/D, gasgekühlt, 8 m	1105018	229,00
Verschleißteile-Set VTS SR 17/18/26	1100152	45,50
Verschleißteile-Set VTS SR 17/18/26 Mini	1100200	105,90
Druckminderer Argon/CO ₂ , groß	1700050	55,50

Zubehör CRAFT-TIG 253 DC PULSE	Art.-Nr.	€ zzgl. USt.
Fahrwagen	1174001	329,00
Kühlgerät 400V / 4 l	1174006	709,00
Kühlflüssigkeit RKF 15, 5l	1030105	36,90
Kühlflüssigkeit RKF 15, 10l	1030110	68,50
Kühlflüssigkeit RKF 15, 25l	1030125	171,50
WIG-Brenner SR18, ED, wassergekühlt, 4 m	1105024	189,00
WIG-Brenner SR18, ED, wassergekühlt, 8 m	1105028	255,00
WIG-Brenner SR18, U/D, wassergekühlt, 4 m	1105034	189,00
WIG-Brenner SR18, U/D, wassergekühlt, 8 m	1105038	255,00

easytig 201 AC/DC PULSE – tragbarer WIG AC/DC Inverter für Werkstatt und mobilen Einsatz

- ▶ Alle Geräte sind in moderner Inverter-Technologie aufgebaut
- ▶ Bestens geeignet für Montagearbeiten (auf der Leiter, auf dem Gerüst, ...) und durch Schutzart IP21S generell auch für Arbeiten im Freien
- ▶ WIG DC Funktion = ermöglicht einfaches WIG-Schweißen
- ▶ Genaue Einstellung der Schweißparameter über digitales Display
- ▶ Universell einsetzbar zum Verschweißen von allen gängigen Elektrodentypen
- ▶ Geeignet für den Einsatz am Generator z.B. in Betriebswerkstätten, Schulen, Metallbau, auf Baustellen oder für Landwirte
- ▶ **HF-Hochfrequenz-Zündung** zündet beim WIG-Schweißen ohne das Werkstück zu berühren
- ▶ Durch die leise laufenden Lüfter wird die Wärme gut aus den Geräten abgeführt und damit eine hohe Einschaltdauer erreicht
- ▶ Puls bis 200 Hz
- ▶ Einstellbare Schweißkurve



craftig 201 AC/DC P PULSE – tragbare WIG AC/DC für den professionellen und mobilen Werkstatteinsatz

- ▶ Alle Geräte sind in moderner Inverter-Technologie aufgebaut
- ▶ Bestens geeignet für Montagearbeiten (auf der Leiter, auf dem Gerüst, ...) und durch Schutzart IP21S generell auch für Arbeiten im Freien
- ▶ Universell einsetzbar zum Verschweißen von allen gängigen Elektrodentypen
- ▶ **HF-Hochfrequenz-Zündung** zündet beim WIG-Schweißen ohne das Werkstück zu berühren
- ▶ 9 Programme speicherbar
- ▶ Puls bis 999 Hz
- ▶ Genaue Einstellung der Schweißparameter über digitales Display mit Jobspeicher
- ▶ Gerät mit **PFC** (Leistungsfaktorkorrektur) ausgestattet, ermöglicht besten Einsatz auch an Kabeltrommeln
- ▶ Kurfenauswahl in AC-Bereich
- ▶ Einstellbare Balance
- ▶ Einstellbare Schweißkurve



CRAFT-TIG 201 AC/DC P Pulse SET 2

Lieferumfang Easy-Tig 201 AC/DC Pulse	
· Gasschlauch inkl. Schnellverbinder, 4 m	
· Brenner SR 26, 4 m	
· VarioProtect XL-W TC Schweißhelm	
· WIG-Schweißerhandschuh Basic L	
· Massekabel 25 mm ² mit Masseklemme, 3 m	

EASY-TIG 201 AC/DC PULSE Set
statt € 1.296,19 zzgl. USt.
1.249,-
€ 1.486,31 inkl. USt.
Art.-Nr. 1074021SET

Technische Daten		EASY-TIG 201 AC/DC PULSE	
Schweißbare Elektroden	mm	1,6 - 4,0	
Einstellbereich WIG DC	A	10 - 170	
Einstellbereich Elektrode	A	10 - 170	
ED bei max. Strom 40 °C WIG DC	%	40	
ED bei max. Strom 40 °C Elektrode	%	30	
Strom bei ED 100% 40 °C WIG DC	A	110	
Strom bei ED 100% 40 °C Elektrode	A	95	
Pulsfrequenz	Hz	0,5 - 200	
Leerlaufspannung	kVA	AC TIG 73,4/DC TIG 69,8/ AC MMA 69,3/DC MMA 69,3	
Gesamtleistung	kVA	AC TIG 7,8/DC TIG 6,7/ AC MMA 9,2/DC MMA 9,8	
Elektrischer Anschluss ~50 Hz	V	230 ±10%	
Abmessungen (L x B x H) ca.	mm	460 x 150 x 280	
Gewicht ca.	kg	9	

Normen¹⁾: DIN EN 60974-10 / DIN EN IEC 60974-1, EMV-Klasse A

Zubehör	Art.-Nr.	€ zzgl. USt.
Argon/CO ² Druckminderer, groß	1700050	55,50
Fußfernregler 5m	1174009	199,00
Verschleißteile-Set VTS SR 17/18/26	1100152	45,50
Verschleißteile-Set VTS SR 17/18/26 Mini	1100200	105,90

Brenner	Art.-Nr.	€ zzgl. USt.
WIG-Brenner SR26, ED, gasgekühlt, 4 m	1105004	169,00
WIG-Brenner SR26, ED, gasgekühlt, 8 m	1105008	225,00
WIG-Brenner SR26, U/D, gasgekühlt, 4 m	1105014	169,00
WIG-Brenner SR26, U/D, gasgekühlt, 8 m	1105018	229,00

CRAFT-TIG 201 AC/DC P PULSE Set
statt € 1.479,29 zzgl. USt.
1.419,-
€ 1.688,61 inkl. USt.
Art.-Nr. 1074202SET

CRAFT-TIG 201 AC/DC P PULSE Set2
statt € 2.766,29 zzgl. USt.
2.579,-
€ 3.069,01 inkl. USt.
Art.-Nr. 1074202SET2

Lieferumfang Craft-Tig 201 AC/DC P Pulse SET	
· Gasschlauch inkl. Schnellverbinder, 4 m	
· WIG-Brenner SR26, U/D, gasgekühlt, 4 m	
· Druckminderer	
· VarioProtect XXL-W-2 TC Schweißhelm	
· WIG-Schweißerhandschuh Basic L	
· Massekabel 25 mm ² mit Masseklemme, 3 m	

Lieferumfang Craft-Tig 201 AC/DC P Pulse SET2	
· Gasschlauch inkl. Schnellverbinder, 4 m	
· WIG-Brenner SR26, U/D, gasgekühlt, 4 m	
· WIG-Brenner SR18, ED, wassergekühlt, 4 m	
· Druckminderer	
· VarioProtect XXL-W-2 TC Schweißhelm	
· WIG-Schweißerhandschuh Basic L	
· Massekabel 25 mm ² mit Masseklemme, 3 m	
· Wasserkühlgerät	
· Fahrgewagen	

Zubehör siehe Seite SK 20

Technische Daten		CRAFT-TIG 201 AC/DC P PULSE	
Schweißbare Elektroden	mm	1,6 - 4,0	
Einstellbereich WIG DC	A	5 - 200	
Einstellbereich Elektrode	A	5 - 200	
ED bei max. Strom 40 °C WIG DC	%	60	
ED bei max. Strom 40 °C Elektrode	%	35 (230V) / 60 (110V)	
Strom bei 100% ED 40 °C WIG DC	A	155 (230V) / 125 (110V)	
Strom bei 100% ED 40 °C Elektrode	A	120 (230V) / 100 (110V)	
Pulsfrequenz	Hz	0,5 - 999	
Brennerkühlung		Gas / Wasser	
Schutzart	IP	21S	
Leistungsaufnahme WIG/Elektrode	kVA	4,7 / 6,9	
Erforderliche Generatorleistung	kVA	>6,9	
Elektrischer Anschluss ~50 Hz	V	1 Ph / 90 - 275	
Abmessungen (L x B x H) ca. SET/SET2	mm	580 x 190 x 350 / 580 x 630 x 1.120	
Gewicht ca. SET/SET2	kg	14,5 / 48,5	

Normen¹⁾: EN 60974-1:2012 / EN 60974-10:2014

Lieferumfang Werksmontage
Montage und Befüllung mit Kühlflüssigkeit des WIG-Schweißgeräts
CRAFT-TIG 201 AC/DC P Pulse SET
vor der Auslieferung

WERKSMONTAGE FÜR
CRAFT-TIG 201 AC/DC P PULSE SET
€ zzgl. USt.
89,-
€ 105,91 inkl. USt.
Art.-Nr. 9002805

Serie HIGH-TIG PLUS – Ultrakompakter WIG-Hochleistungs-Inverter in modernster Bauweise, mit revolutionärem Bedienkonzept. WIG-Schweißen so einfach wie nie!

WIG

- ▶ Einfachste Bedienung durch das einzigartige, grafische, dynamische und hochauflösende Display
- ▶ Arbeiten mit PFC: dadurch ist ein Einsatz an allen Generatoren-Typen möglich
- ▶ Weltweiter Einsatz durch Multi-Voltage
- ▶ Hochleistungs-Primärinverter-Technologie
- ▶ Modernste Technik garantiert perfektes Heften und Schweißen
- ▶ Gebaut für die Praxis: Stürze aus einer Höhe bis 90 cm hält das Gerät aus
- ▶ Die Elektronik ist staubgeschützt untergebracht. Kühlluft wird in einem speziellen Kanal geführt. So ist eine optimale Kühlung sicher gestellt und das Verschmutzen der Elektronik wird vermieden
- ▶ Das leichteste WIG-Schweißgeräte seiner Leistungsklasse
- ▶ Serienmäßig mit hohem Funktionsumfang
- ▶ Bis zu 230 Ampere aus 230 Volt
- ▶ 230 Ampere-Modelle optional mit Wasserkühlgerät erhältlich



Made in Germany

DIE HIGHLIGHTS HIGH-TIG PLUS

- ✓ Hochauflösendes Display
- ✓ Hochleistungs-Primärinverter-Technologie
- ✓ Leistungsfaktorkorrektur
- ✓ Staubgeschützte Elektronik
- ✓ Optimale Kühlung
- ✓ Hyperpuls mit 17.500 Hz
- ✓ DUAL.WAVE Technologie
- ✓ Punktfunktion ab 0,01 Sekunden
- ✓ Zündenergie einstellbar
- ✓ Endstrom einstellbar
- ✓ Startstrom einstellbar
- ✓ AC- Frequenz einstellbar
- ✓ AC- Wellenform Dreieck und Rechteck wählbar
- ✓ Anzeige Schweißspannung
- ✓ Programme speicherbar

Das Leichtgewicht unter den WIG-Anlagen!



HIGH TIG PLUS 230 AC/DC



Zubehörset
ABITIG 200 19
4 Meter

statt € 609,40 zzgl. USt.

429,-

€ 510,51 inkl. USt.

Art.-Nr. 1490035

Zubehörset
ABITIG 200 19
8 Meter

statt € 725,00 zzgl. USt.

589,-

€ 700,91 inkl. USt.

Art.-Nr. 1410008

Lieferumfang

in Aluminiumtransportbox:

- ABITIG 200 19 UD GRIP HighFlex Leder in 4 oder 8 Meter
- Massekabel 25 mm²
- Druckminderer Argon/CO₂

EINZELGERÄT DC

HIGH-TIG PLUS
230 DC

statt € 2.599,00 zzgl. USt.

2.299,-

€ 2.735,81 inkl. USt.

Art.-Nr. 1084230

EINZELGERÄT AC/DC

HIGH-TIG PLUS
230 AC/DC

statt € 3.150,00 zzgl. USt.

2.699,-

€ 3.211,81 inkl. USt.

Art.-Nr. 1084231

Technische Daten HIGH-TIG		HIGH-TIG PLUS 230 DC	HIGH-TIG PLUS 230 AC/DC
Einstellbereich WIG	A	4-230	4-230
Einschaltdauer bei max. Strom 40 °C WIG	%	35	35
Absicherung	A	16	16
Brennerkühlung	A	Gas/Wasser	Gas/Wasser
Schutzart	IP	23 S	23 S
Leistungsfaktor	cos phi	0,99	0,99
Isolationsklasse		F	F
Leistungsaufnahme bei I _{max}	kVA	5,8	5,8
Elektrischer Anschluss ~50 Hz	V	230	230
Abmessungen (L x B x H) ca.	mm	480 x 160 x 320	480 x 160 x 320
Gewicht ca.	kg	7,5	7,9
Normen ¹⁾		DIN EN 60974-10 / DIN EN IEC 60974-1, EMV-Klasse A / S-Zeichen	

Revolutionär einfaches und sicheres Bedienkonzept!

WIG

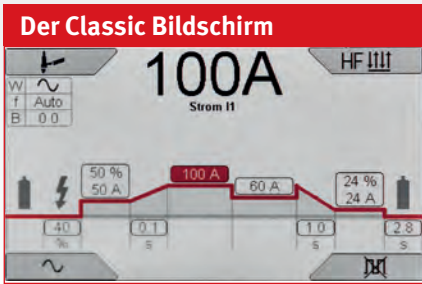

► Die selbsterklärende Grafik zeigt alle Einstellungen auf einen Blick. Zusammenhänge werden transparent und verständlich

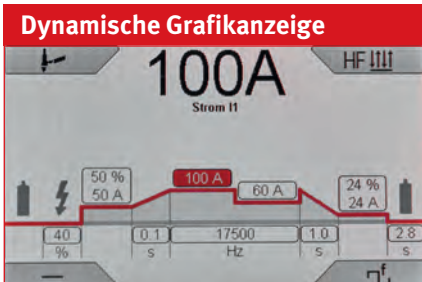

► Veränderungen der Schweißparameter werden grafisch angezeigt
► Fehleinstellungen werden sofort erkannt. Es wird nur das angezeigt, was wirklich aktiv ist



Sturzgeprüft bis 90 cm

► Sicher durch schwimmend gelagerte Elektronik

Einfaches und schnelles Speichern von vier aktuellen Schweißaufgaben



Schnelles und einfaches Navigieren im jeweiligen Applikationsfeld.

Vier multifunktionelle Auswahltasten

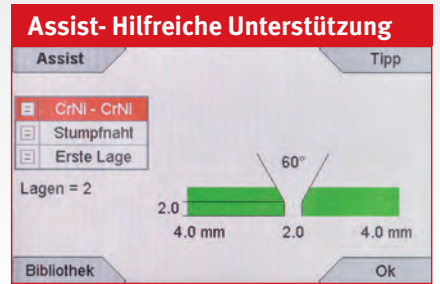

► Langjährige Erfahrungen im WIG-Schweißen sind abgelegt. Diese können auch gerne als gute Tipps aus der Praxis für den Schweißer dienen oder sofort als Einstellung übernommen werden. Das steigert die Arbeitssicherheit und die Qualität

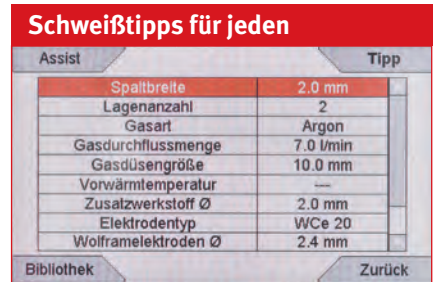

► Der HIGH-TIG unterstützt durch umfassende Informationen rund um die Schweißaufgabe, die der Anwender durchführen möchte. Das steigert die Sicherheit und die Qualität



► Eine Bibliothek sichert kinderleichtes Einstellen. Dies garantiert eine schnelle und sichere Auswahl für einfache und komplexe Schweißaufgaben. Die Einstellung erfolgt über die Auswahl des Grundwerkstoffes und die Materialstärke

Zubehör	Art.-Nr.	€ zzgl. USt.
Verschleißteile-Set ABITIG 200	1490102	178,51
Verschleißteile-Set ABITIG 260W	1466260	159,67
Massekabel 25 mm² 13 mm mit 400 A Klemme, 4 m	1250225	69,90
Elektrodenkabel 25 mm² 13 mm mit 260 A Halter, 4 m	1250361	70,60
Druckminderer Argon/CO ²	1700050	55,50
Kühlflüssigkeit RCL, 5 l	1030105	36,90
Kühlflüssigkeit RCL, 10 l	1030110	81,52
Fuß-Fernregler HIGH-TIG 182	1499010	602,80
Schweißbrenner Duo Kabel 19-polig	1499011	171,60
Adapterkabel Schweißbrenner HIGH-TIG 170/210 zu HIGH-TIG 182/230 wassergekühlt	1499012	103,40
Adapterkabel Schweißbrenner HIGH-TIG 170/210 zu HIGH-TIG 182/230 gasgeköhlt	1499013	106,70
Aluminiumtransportbox für HIGH-TIG	1499900	99,00



► Aluminiumtransportbox



► ABITIG 200 19 4 m UD GRIP HighFlex Leder



► Wasserkühlgerät

Brenner WIG mit 19 poligem Anschlussstecker für HIGH-TIG 182/230, Gasgeköhlt bis max. 240A DC	Art.-Nr.	statt	€ zzgl. USt.
ABITIG 200 19 UD GRIP HighFlex Leder, 4 m	1490034	385,00	385,00
ABITIG 200 19 UD GRIP HighFlex Leder, 8 m	1490038	-	499,28

Brenner WIG mit 19 poligem Anschlussstecker für TIGER 180/230, wassergeköhlt bis max. 240A DC	Art.-Nr.	statt	€ zzgl. USt.
ABITIG 260W 19 UD GRIP-LITTLE HighFlex Leder, 4 m	1490054	-	428,85
ABITIG 260W 19 UD GRIP-LITTLE HighFlex Leder, 8 m	1490058	-	524,93

Ausstattungsoptionen für HIGH-TIG 230 DC und AC/DC Wasserkühlgerät	Art.-Nr.	statt	€ zzgl. USt.
	1499905	995,00	995,00

CRAFTIG 323 AC/DC PULSE – tragbarer WIG AC/DC für den professionellen und mobilen Werkstatteinsatz

WIG

- ▶ Alle Geräte sind in moderner Inverter-Technologie aufgebaut
- ▶ Bestens geeignet für Montagearbeiten (auf der Leiter, auf dem Gerüst, ...) und durch Schutzart IP21S generell auch für Arbeiten im Freien
- ▶ Universell einsetzbar zum Verschweißen von allen gängigen Elektrodentypen

- ▶ WIG-Pulsen bis 999 Hz ermöglicht Schweißen mit verringerter Wärmeeinbringung
- ▶ **HF-Hochfrequenz-Zündung** zündet beim WIG-Schweißen ohne das Werkstück zu berühren
- ▶ Durch die leise laufenden Lüfter wird die Wärme gut aus den Geräten abgeführt und damit eine hohe Einschaltdauer erreicht

- ▶ 9 Programme speicherbar
- ▶ Genaue Einstellung der Schweißparameter über digitales Display mit Jobspeicher
- ▶ Einstellbare Balance
- ▶ Einstellbare Schweißkurve

Immer die richtige Welle für Ihre Aufgabe:

Wechselstrom-Dreieckwellen-Schweißausgang:

- ▶ Reduzierter Wärmeeintrag für die gleiche StromEinstellung. Besonders nützlich zum Schweißen von dünnem Metall

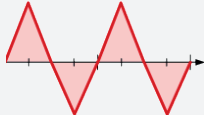

Wechselstrom-Sinuswellen-Schweißausgang:

- ▶ Traditionelle AC WIG-Schweißwellenform. Leisere, "weiche" Lichtbogencharakteristik

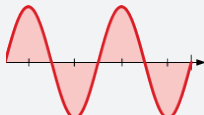

Wechselstrom-Quadratwelle:

- ▶ Fokussierter Lichtbogen für maximale Durchdringung, schnelle Schweißgeschwindigkeit mit bester Richtungskontrolle

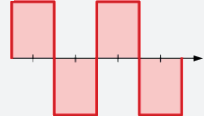

Kabelloser Handfernregler



Drahtloses Fußpedal



Nur zusammen mit Werksmontage lieferbar!



CRAFT-TIG 323 AC/DC PULSE SET
statt € 3.769,29 zzgl. USt.
3.649,-
€ 4.342,31 inkl. USt.
Art.-Nr. 1074323SET



WERKSMONTAGE FÜR CRAFT-TIG 323 AC/DC PULSE SET
zzgl. USt.
115,-
€ 136,85 inkl. USt.
Art.-Nr. 9002800

Lieferumfang

CRAFT-TIG 323 AC/DC PULSE SET

- 3 m Massekabel 35 mm² mit Masseklemme 300 A
- Brenner SR 18, wassergekühlt, 4 m
- Druckminderer
- Gasschlauch inkl. Schnellverbinder, 4 m
- Wasserkühlgerät
- Fahrwagen
- VarioProtect XXL-W-2 TC Schweißhelm
- WIG-Schweißerhandschuh Basic L
- Anlagen ohne Kühlflüssigkeit befüllt

Lieferumfang

Werksmontage

- Montage und Befüllung mit Kühlflüssigkeit vor der Auslieferung

Technische Daten		CRAFT-TIG 323 AC/DC PULSE
Schweißbare Elektroden	mm	1,6 – 5,0
Blechdicken	mm	0,5 – 15
Einstellbereich WIG DC / Elektrode	A	10 – 320
ED bei max. Strom 40 °C WIG DC	%	60
ED bei max. Strom 40 °C Elektrode	%	60
Strom bei ED 100% 40 °C WIG DC	A	250
Strom bei ED 100% 40 °C Elektrode	A	250
Pulsfrequenz	Hz	0,5 – 999
Brennerkühlung		Gas / Wasser
Schutzart	IP	21S
Erforderliche Generatorleistung	kVA	>10,3
Elektrischer Anschluss ~50 Hz	V	400 ±10
Abmessungen (L x B x H) ca.	mm	630 x 240 x 445
Gewicht ca.	kg	26
Transportzuschlag¹⁾		TPZRS3 = 35,00 €
Normen ¹⁾		DIN EN 60974-10 / DIN EN IEC 60974-1, EMV-Klasse A

Zubehör	Art.-Nr.	€ zzgl. USt.
Argon/CO ² Druckminderer, groß	1700050	55,50
Kabelloser Handfernregler	1174003	215,00
Kabelloser Fußfernregler	1174007	325,00
Fußfernregler 5m	1174009	199,00
Kühlflüssigkeit RKF 15 - 5 l	1030105	36,90
Kühlflüssigkeit RKF 15 - 10 l	1030110	68,50
Kühlflüssigkeit RKF 15 - 25 l	1030125	171,50
Verschleißteile-Set VTS SR 17/18/26	1100152	45,50
Verschleißteile-Set VTS SR 17/18/26 Mini	1100200	105,90
Brenner	Art.-Nr.	€ zzgl. USt.
WIG-Brenner SR18, ED, wassergekühlt, 4 m	1105024	189,00
WIG-Brenner SR18, ED, wassergekühlt, 8 m	1105028	255,00
WIG-Brenner SR18, U/D, wassergekühlt, 4 m	1105034	189,00
WIG-Brenner SR18, U/D, wassergekühlt, 8 m	1105038	255,00
WIG-Brenner SR26, ED, gasgeköhlt, 4 m	1105004	169,00
WIG-Brenner SR26, ED, gasgeköhlt, 8 m	1105008	225,00
WIG-Brenner SR26, U/D, gasgeköhlt, 4 m	1105014	169,00
WIG-Brenner SR26, U/D, gasgeköhlt, 8 m	1105018	229,00

HIGH-TIG digital 310 AC/DC - WIG-Inverter.

Modernste Inverter-Technologie und SIRIUS Bedienoberfläche

Intuitive SIRIUS Bedienoberfläche der vierten Generation

- ▶ Grafisch dynamische und transparente Visualisierung
- ▶ Einfache Bedienung komplexer digital geregelter Prozesse

Hocheffiziente Schweißprozesse mit perfektem Lichtbogen

- ▶ DC-Schweißen: Richtungsstabil ab 5 A; Für Blechdicken ab 0,2 mm
- ▶ DC-Hyper.Puls Schweißen: der Schweißstrom mit bis zu 17.500 Hz eingeschnürt. Daraus resultiert eine deutlich höhere Energiedichte in Lichtbogen und auf dem Werkstück
- ▶ DC Hyper.Spot Heften: Deutliche Reduzierung von Verzug und Anlauffarben. Alle Heft-

Anwendungen ohne Luftspalt. Identische Hefter ermöglichen eine gleichmäßige Schweißnaht

- ▶ Intervall Schweißen: Gezielte Wärmeeinbringung auf den Punkt. Optimal für Werkzeugreparatur oder Auftragsschweißungen
- ▶ AC-Schweißen: Optimal für Aluminium, Verkleidungen, Konsolen und Konstruktionen, Rahmen und Behälter, Reparaturschweißungen
- ▶ AC-Kurvenformen: Sinus weich, Sinus hart, Dreieck und Rechteck
- ▶ AC-Frequenzautomatik: Schont die Elektrode im oberen und erhöht die Stabilität im niedrigen Leistungsbereich

Made in Germany

WIG

- ▶ AC-Balance: Optimierte AC-Balance schont die Elektrode und erhöht die Schweißgeschwindigkeit
- ▶ AC-Hyper.Puls: Aluminium Heften ohne Zusatzwerkstoff für dünnwandige Bauteile, auch bei AC arbeitet HYPER.PULS mit bis zu 17.500 Hz
- ▶ AC-HYPER.SPOT: Aluminium Heften ohne Zusatzwerkstoff. Alle Heft-Anwendungen ohne Luftspalt
- ▶ AC-DualWave: Reduzierung der Porenbildung für Aluminium mit unterschiedlichen Materialstärken, Aluminium Tankbau



Die Steuerung:



- 1 Menü-Taste
- 2 Home-Taste
- 3 Zurück-Taste
- 4 QUICK CHOICE-Tasten
- 5 Auswahlstasten
- 6 R-Pilot Drehgeber
- 7 Schlaggeschütztes Vollfarbdisplay

Lieferumfang

- Fahrwagen Advanced (für 50 l Flaschen) mit Auffahrrampe und Feststellbremse
- Abdeckung Bedienfeld
- Brenner, Massekabel und Druckminderer nicht im Lieferumfang enthalten

HIGH-TIG digital 310 AC/DC
statt € 8.971,00 zzgl. USt.

7.599,-

€ 9.042,81 inkl. USt.
Art.-Nr. 1084531

Technische Daten		HIGH-TIG digital 310 AC/DC
Einstellbereich	A	5 - 310
Einschaltdauer (ED) bei I-max	%	80
Schweißstrom bei 100 % ED	A	290
Leerlaufspannung	V	88,5
Netzspannung	V	400
Netzspannungstoleranz	%	+15/-25
Absicherung träge	A	16
Schutzart		IP 23
Leistungsfaktor	cos phi	0,99
Leistungsaufnahme bei I-max.	kVA	8,5
Leistungsaufnahme bei 100% ED	kVA	7,7
Abmessungen (L x B x H) ca.	mm	900 x 560 x 1020
Gewicht ca.	kg	92

Zubehör	Art.-Nr.	€ zzgl. USt.
Argon/CO ² Druckminderer, groß	1700050	55,50
Kühlflüssigkeit RKF 15 - 5 l	1030105	36,90
Kühlflüssigkeit RKF 15 - 10 l	1030110	68,50
Kühlflüssigkeit RKF 15 - 25 l	1030125	171,50
Nachrüstsatz Brenner- und Schlauchpakethalter	1060270	94,60
Nachrüstsatz Luftfiltervorsatz	1060271	193,60
Metallfilterzelle M2	1060272	193,60
Nachrüstsatz Toolbox für Kompaktgeräte	1060273	141,90

Brenner	Art.-Nr.	€ zzgl. USt.
WIG-Brenner R-TIG 251w 19 4m UD HF, wassergekühlt	1492220	329,37
WIG-Brenner R-TIG 251w 19 8m UD HF wassergekühlt	1492225	334,90
WIG-Brenner R-TIG 251w 19 4m DD HF, wassergekühlt	1492226	321,05
WIG-Brenner R-TIG 251w 19 8m DD HF, wassergekühlt	1492265	360,49
WIG-Brenner R-TIG 301w 19 4m UD HF, wassergekühlt	1492230	362,46
WIG-Brenner R-TIG 301w 19 8m UD HF wassergekühlt	1492235	427,00
WIG-Brenner R-TIG 301w 19 4m DD HF, wassergekühlt	1492270	349,96
WIG-Brenner R-TIG 301w 19 8m DD HF, wassergekühlt	1492275	414,51

Brenner Set (nur bei Kauf eines Geräts)	Art.-Nr.	€ zzgl. USt.
BK R-TIG 251w 19 8m UD 8m/35mm ²	1492260	374,19
Lieferumfang: WIG-Schweißbrenner, wassergekühlt R-TIG 251w 19 8m UD, Massekabel 8m/35mm ² , Druckminderer		
BK R-TIG 301w 19 8m UD 8m/35mm ²	1492261	422,79
Lieferumfang: WIG-Schweißbrenner, wassergekühlt R-TIG 301w 19 8m UD, Massekabel 8m/35mm ² , Druckminderer		

WIG Schweißbrenner, wassergekühlt

- ▶ Neue ergonomische Griffschale mit verbesserter Haptik
- ▶ Verbesserte Druckpunkte der Taster-Module
- ▶ Flexibles Arbeiten mit dem neuen Quick-Connect
- ▶ Keine doppelte Lagerhaltung von Brennern
- ▶ Quick-Connect ermöglicht schnellen und flexiblen Wechsel unter verschiedenen Maschinen

Bezeichnung	Art.-Nr.	€ zzgl. USt.
-------------	----------	--------------

WIG-Schweißbrenner, wassergekühlt

Lieferumfang: Wolframelektrode WC 20 grau Ø 2,4 x 175 mm, Gasdüse WIG Keramik 25,5 x 9,5 mm Gr. 6, Gaslinse Ø 2,4 mm, Brennerkappe WIG lang, Isolator Teflon Ø 10,3 mm, Spannhülse Ø 2,4 x 25,4 mm, Schlauchpaket, Quick-Connect

R-TIG 251w 19 4m UD HF	1492220	329,37
R-TIG 251w 19 8m UD HF	1492225	334,90
R-TIG 251w 19 4m DD HF	1492226	321,05
R-TIG 251w 19 8m DD HF	1492265	360,49
R-TIG 301w 19 4m UD HF	1492230	362,46
R-TIG 301w 19 8m UD HF	1492235	427,00
R-TIG 301w 19 4m DD HF	1492270	349,96
R-TIG 301w 19 8m DD HF	1492275	414,51

WIG-Schweiß-/Rauchabsaugbrenner, wassergekühlt

RAB R-TIG 301w 4m UD HF	1492580	577,50
RAB R-TIG 301w 8m UD HF	1492581	609,00

Brenner-Sets (nur bei Kauf eines Geräts)

Bezeichnung	Art.-Nr.	€ zzgl. USt.
-------------	----------	--------------

BK R-TIG 251w 19 8m UD 8m/35mm² 1492260 374,19

Lieferumfang:

WIG-Schweißbrenner, wassergekühlt R-TIG 251w 19 8m UD, Massekabel 8m/35mm², Druckminderer

BK R-TIG 301w 19 8m UD 8m/35mm² 1492261 422,79

Lieferumfang:

WIG-Schweißbrenner, wassergekühlt R-TIG 301w 19 8m UD, Massekabel 8m/35mm², Druckminderer

Optionen (nur ab Werk möglich)

Bezeichnung	Art.-Nr.	€ zzgl. USt.
-------------	----------	--------------

Toolbox für Kompaktgeräte	1060109	108,90
Luftfiltervorsatz	1061144	222,31

Zubehör

Bezeichnung	Art.-Nr.	€ zzgl. USt.
-------------	----------	--------------

Druckminderer Argon/CO ₂ , groß	1700050	55,50
Nachrüstsatz Brenner- und Schlauchpakethalter	1060270	94,60
Nachrüstsatz Luftfiltervorsatz	1060271	193,60
Metallfilterzelle M2	1060272	128,70
Nachrüstsatz Toolbox für Kompaktgeräte	1060273	141,90
Kühlflüssigkeit SKF 15 / 5 l	1030105	36,90
Kühlflüssigkeit SKF 15 / 10 l	1030110	68,50



R-TIG 251w 19 UD HF



RAB R-TIG 301w UD HF

Technische Daten R-TIG 251w 19:

Strom max. DC	220 A
Strom max. AC	165 A
Einschaltdauer	100 %

Technische Daten R-TIG 301w 19:

Strom max. DC	320 A
Strom max. AC	230 A
Einschaltdauer	100 %

Technische Daten RAB R-TIG 301w UD HF:

Strom max. DC	320 A
Strom max. AC	230 A
Einschaltdauer	100 %

UD-Ausführung



DD-Ausführung



Verschleißteilesatz:

Bezeichnung	Art.-Nr.	€ zzgl. USt.
Verschleißteilesatz	1490101	61,61



Druckminderer



Luftfiltervorsatz

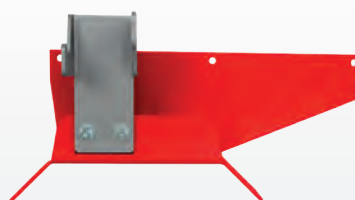

Brenner- und Schlauchpakethalterung



Kühlflüssigkeit

Neu

Craft-Laser 800 / 1500 S – Laserschweißgeräte

- ▶ Innovatives Schweißverfahren mit hochpräzisiertem und leistungsfähigem Laserstrahl
- ▶ Großes Einsparpotenzial durch drei bis vier Mal schnellere Bearbeitungen und Reduzierung der Fehlerquote
- ▶ Bei wesentlich höheren Schweißgeschwindigkeiten als bei konventionellen Schweißverfahren sind gleichzeitig äußerst feine und saubere Schweißnähte möglich
- ▶ Maschine beherrscht auch Laserreinigen bis zu 100 mm Scanbreite
- ▶ Inklusive Drahtvorschub-Einheit mit 4 Rollen
- ▶ Kompakte Laserschweißanlage mit großem LCD-Display und Fahrwerk
- ▶ Geringe Wärmeeinbringung in das Werkstück
- ▶ Wobble-Funktion mit bis zu 5mm Scanbreite
- ▶ Einfache Bedienung mit Laserschweißpistole und automatischem Drahtvorschub: Hohe Qualität der Schweißnähte, selbst ohne langjährige Schweißerfahrung
- ▶ Problemlose Bearbeitung von Stahl, Edelstahl, Aluminium, Messing
- ▶ Einfache Bedienung durch großes Farbdisplay und simple Bedienknöpfe
- ▶ 3in1 Maschine - Reinigen / Schneiden / Schweißen

Craft-Laser 1500 S
Mit WPS- / WPQRS-Paket



Craft Laser 1500 S mit Zubehör „Fahrwagen“

Fragen Sie uns nach einer individuellen Vorführung und einem persönlichen Angebot!
info@schweisskraft.de

Lieferumfang	
•	Je 3x Düse AS-12 / ES-12 / BS-16 für Laserschweißpistole
•	3x Schneiddüse
•	Laserreinigungszubehör
•	Druckminderer
•	Filterdruckregler
•	Stecknippel
•	Laserschutzbrille
•	Je 2x Förderrolle 0,8 / 1,0; 1,0 / 1,2; 1,2 / 1,6 V-Nut
•	Je 2x Förderrolle 0,8 / 1,0; 1,0 / 1,2; 1,2 / 1,6 U-Nut

VORTEILE LASERSCHWEISSEN
gegenüber konventioneller Schweißverfahren

- + geringerer Materialverzug
- + sauberes Schweißergebnis
- + kosteneffizient
- + Wobble-Technologie für breite Schweißnähte

ARTIKEL IM DETAIL
auf Seite SK 30

uvex | laservision

Zubehör	Art.-Nr.	€ zzgl. USt.
FS 1 (goldenes Visier)	1872015	399,00
FS 1 (blau-graues Visier)	1872020	379,00

Technische Daten	CRAFT LASER 800	CRAFT LASER 1500 S
Artikel-Nr.	1390008	1390015
SCHWEISSBARE MATERIALSTÄRKE		
Schweißbare Materialstärke Stahl	0,5 – 3,5 mm	0,8 – 6,0 mm
Schweißbare Materialstärke Edelstahl	0,5 – 3,5 mm	0,8 – 6,0 mm
Schweißbare Materialstärke Aluminium	0,5 – 2,0 mm	0,8 – 4,0 mm
DRAHTVORSCHUB		
Schweißbare Materialstärke Stahl	0,8 – 1,2 mm	0,6 – 1,6 mm
Schweißbare Materialstärke Edelstahl	0,8 – 1,2 mm	0,6 – 1,6 mm
Schweißbare Materialstärke Aluminium	0,6 – 1,2 mm	1,0 – 1,6 mm
Drahtvorschubgeschwindigkeit	0,25 – 6 m/min	0,25 – 6 m/min
LASER		
Wellenlänge der Strahlung	1.070 nm	1.075 nm
Spektralbreite	3 – 4 nm	3 – 4 nm
ANSCHLUSS		
Aufnahmeleistung	3,0 kW	5,9 kW
Laserleistung	800 W	1.500 W
Elektrischer Anschluss ~50 Hz	230 V	230 V / 32 A CEE Stecker
Abmessungen (L x B x H) ca.	680 x 360 x 680 mm	750 x 600 x 1.000 mm
Gewicht ca.	38 kg	53 kg

Laserschweißzellen – für Sicherheit beim Laserhandschweißen

- ▶ Bietet den beim Laserhandschweißen vorgeschriebenen Schutz vor Streustrahlung und Reflexionen für umstehende Personen und Gegenstände
- ▶ Reduziert Störungen durch äußere Faktoren wie Luftströmungen oder Schmutzpartikel
- ▶ Türen und Wände aus pulverbeschichtetem Stahlblech
- ▶ Tür mit Sichtschutzscheibe
- ▶ LED-Statusanzeige in grün/rot

siegmund



Made in Germany

Anwendungsbeispiel

PREISE AUF ANFRAGE

Laserschweißzelle		3600 x 3600 x 2250 mm	4800 x 3600 x 2250 mm
Empfohlene Schweißstischgröße	mm	2.000 x 1.000	3.000 x 1.500
Abmessungen (L x B x H) ca.	mm	3.600 x 3.600 x 2.250	4.800 x 3.600 x 2.250

CLEANO 3 – das Einstiegsmodell zum Reinigen von WIG/TIG-Nähten

Made in Germany 

Werkzeuge und Zubehör

- ▶ Werkzeuge sind komplett in Edelstahl - dadurch keine Korrosion
- ▶ Werkzeuge haben Bajonettverschluss - dadurch sehr schneller Wechsel möglich
- ▶ Alle Elektrolyte sind umweltfreundlich und können in der Lebensmittelindustrie eingesetzt werden



CLEANO 3

inkl. Erstausrüstungsset

- Kunststoffkoffer
- Massekabel rot, 3m mit Bajonettanschluss
- Massekabel schwarz, 3m mit Bajonettanschluss
- Elektrolyt C Plus, 1 Liter
- Weithalsbehälter, 500 ml
- Hochleistungspinsel Brushline

CLEANO 3

statt € 1.062,72zzgl. USt.

889,-

€ 1.057,91 inkl. USt.

Art.-Nr. 1231120SK

Der **CLEANO 3** aus Edelstahl ist vielseitig einsetzbar und beinhaltet **1 Programm**:

- ▶ Reinigen mit dem Hochleistungspinsel
- ▶ **Mit Hochleistungspinsel aus Kohlefasern**
- ▶ können auch schwer erreichbare Stellen und lange Nähte gereinigt werden
- ▶ Und das alles in hervorragender Qualität.
- ▶ Reinigt effizient WIG / TIG Schweißnähte in Sekunden

Die bewährte Transformatoren-Technik erlaubt:

- ▶ kompakte Geräte-Bauform
- ▶ stör sicheren Betrieb
- ▶ robusten Umgang
- ▶ einfache und sichere Bedienung
- ▶ Anwendung in der Werkstatt und auf Montage



Info & Video



Technische Daten		CLEANO 3
Spannung Primär	V / Hz	230 / 50 - 60
Spannung Sekundär		10 V AC 300 Hz
Ausgangsstrom	A	80
Leistung	W	800
Abmessungen (L x B x H) ca.	mm	298 x 145 x 225
Gewicht ca.	kg	7,9

CLEANO 4 – Einfaches und sicheres Reinigen und Polieren von WIG-Nähten mit dem Profi-Einstiegsmodell. Und zusätzlich auch noch Signieren hell und dunkel

Made in Germany 

Werkzeuge und Zubehör:

- ▶ Werkzeuge sind komplett in Edelstahl - dadurch keine Korrosion
- ▶ Werkzeuge haben Bajonettverschluss - dadurch sehr schneller Wechsel möglich
- ▶ Alle Elektrolyte sind umweltfreundlich und können in der Lebensmittelindustrie eingesetzt werden



CLEANO 4

inkl. Erstausrüstungsset

- Kunststoffkoffer
- Massekabel rot, 3m mit Bajonettanschluss
- Massekabel schwarz, 3m mit Bajonettanschluss
- Elektrolyt C Plus, 1 Liter
- Weithalsbehälter, 500 ml
- Hochleistungspinsel Brushline

CLEANO 4

statt € 1.466,37 zzgl. USt.

1.239,-

€ 1.474,41 inkl. USt.

Art.-Nr. 1231130SK

Der **CLEANO 4** aus Edelstahl ist vielseitig einsetzbar und beinhaltet **4 verschiedene Programme**:

- ▶ Reinigen mit dem Hochleistungspinsel
- ▶ Polieren mit dem Hochleistungspinsel
- ▶ Signieren dunkel
- ▶ Signieren hell

Mit Hochleistungspinsel aus Kohlefasern

- ▶ können auch schwer erreichbare Stellen und lange Nähte gereinigt werden
- ▶ Reinigt effizient WIG / WIG Schweißnähte in Sekunden

Die bewährte Transformatoren-Technik erlaubt:

- ▶ kompakte Geräte-Bauform
- ▶ stör sicheren Betrieb
- ▶ robusten Umgang
- ▶ einfache und sichere Bedienung
- ▶ Anwendung in der Werkstatt und auf Montage



Info & Video



Technische Daten		CLEANO 4
Spannung Primär	V / Hz	230 / 50 - 60
Spannung Sekundär		10 / 12 V AC 300 Hz, 12V DC
Ausgangsstrom	A	80
Leistung	W	800
Abmessungen (L x B x H) ca.	mm	345 x 180 x 285
Gewicht ca.	kg	12

Serie **easystick** – Elektrodeninverter 230 Volt-Modelle in Standard-Ausführung

INVERTER

- ▶ Alle Geräte sind in moderner Inverter-Technologie aufgebaut
- ▶ Bestens geeignet für Montagearbeiten (auf der Leiter, auf dem Gerüst, ...) und durch Schutzart IP21S generell auch für Arbeiten im Freien
- ▶ Geeignet für den Einsatz am Generator z.B. in Betriebswerkstätten, Schulen, Metallbau, auf Baustellen oder für Landwirte
- ▶ **Hot Start:** Durch automatische kurzzeitige Erhöhung des Schweißstromes zündet der Lichtbogen sicher und ist sofort stabil

- ▶ **Anti-Stick:** beim versehentlichen Festkleben der Elektrode wird der Schweißstrom automatisch reduziert und somit ein Ausglühen der Elektrode verhindert
- ▶ **Arc-Force-Regelung:** Durch die interne Überwachung von Schweißstrom und Schweißspannung werden Kurzschlüsse schnell und sicher aufgelöst. Dadurch wird der Lichtbogen stabilisiert und die Elektrode kann problemlos verarbeitet werden

EASY-STICK 141 statt € 215,00 zzgl. USt.	EASY-STICK 161 statt € 259,00 zzgl. USt.
199,-	249,-
€ 236,81 inkl. USt.	€ 296,31 inkl. USt.
Art.-Nr. 1073014	Art.-Nr. 1073016

Technische Daten		EASY-STICK 141	EASY-STICK 161
Schweißbare Elektroden	mm	1,6 – 3,2	1,6 – 4,0
Leistungsaufnahme Elektrode	kVA	4,5	5
Elektrode Einschaltdauer bei I _{max}	%	15	25
Elektrode Schweißstrom bei ED=100%	A	55	80
Einstellbereich Elektrode	A	10 – 140	10 – 160
Blechkicken	mm	1,0 – 4,0	1,0 – 6,0
Stromaufnahme	A	36,6	36,5
Absicherung träge	A	16	16
Netzstecker	A	16	16
Leerlaufspannung	V	77,4	69,9
Schutzart	IP	21S	21S
Erforderliche Generatorleistung	kVA	>8,4	>8,4
Elektrischer Anschluss ~50 Hz	V	230	230
Abmessungen (L x B x H) ca.	mm	320 x 135 x 255	320 x 135 x 255
Gewicht ca.	kg	4,3	4,4
Norm ¹⁾	DIN EN 60974-10 / DIN EN IEC 60974-1, EMV-Klasse A		



Lieferumfang

- 3 m Schweißkabel 16 mm² mit Elektrodenhalter 300 A
- 3 m Massekabel 16 mm² mit Masseklemme 300 A



Zubehör	Art.-Nr.	statt	€ zzgl. USt.
Transportkoffer	1174050	49,90	32,90

Craftstick 161 – Elektrodeninverter 230 Volt-Modell in Standard-Ausführung mit versiegelter Platine

- ▶ Moderne Inverter-Technologie
- ▶ Bestens geeignet für Montagearbeiten (auf der Leiter, auf dem Gerüst, ...) und durch Schutzart IP21S generell auch für Arbeiten im Freien
- ▶ Geeignet für den Einsatz am Generator z.B. in Betriebswerkstätten, Häfen, Chemiewerken, Schulen, Metallbau, auf Baustellen, Schiffen oder für Landwirte
- ▶ **Durch versiegelte Platine Schutz gegen Feuchtigkeit, Salzsprühnebel und Korrosion. Dadurch auch Offshore geeignet**
- ▶ **Hot Start:** Durch automatische kurzzeitige Erhöhung des Schweißstromes zündet der Lichtbogen sicher und ist sofort stabil

- ▶ **Anti-Stick:** beim versehentlichen Festkleben der Elektrode wird der Schweißstrom automatisch reduziert und somit ein Ausglühen der Elektrode verhindert
- ▶ **Arc-Force-Regelung:** Durch die interne Überwachung von Schweißstrom und Schweißspannung werden Kurzschlüsse schnell und sicher aufgelöst. Dadurch wird der Lichtbogen stabilisiert und die Elektrode kann problemlos verarbeitet werden
- ▶ Höhere Einschaltdauer als die EASY-STICK-Serie

CRAFT-STICK 161 statt € 295,00 zzgl. USt.
279,-
€ 332,01 inkl. USt.
Art.-Nr. 1073161

Technische Daten		CRAFT-STICK 161
Schweißbare Elektroden	mm	1,6 – 4,0
Leistungsaufnahme Elektrode	kVA	5,2
Elektrode Schweißstrom bei ED = 100%	A	90
Einstellbereich Elektrode	A	10 – 160
Blechkicken	mm	1,0 – 6,0
Stromaufnahme	A	36,5
Leerlaufspannung	V	75,3
Schutzart	IP	21S
Erforderliche Generatorleistung	kVA	>8,7
Elektrischer Anschluss ~50 Hz	V	230
Abmessungen (L x B x H) ca.	mm	320 x 135 x 255
Gewicht ca.	kg	4,9
Norm ¹⁾	DIN EN 60974-10 / DIN EN IEC 60974-1, EMV-Klasse A	



Lieferumfang

- Schweißkabel 16mm² mit Elektrodenhalter, 3 m
- Massekabel 16 mm² mit Masseklemme 200 A, 3 m

Zubehör	Art.-Nr.	statt	€ zzgl. USt.
Transportkoffer	1174050	49,90	32,90

PRO-STICK 161 – Elektrodeninverter 230 Volt-Modell in ultrakompakter und leichter Bauweise

- ▶ Automatischer Hotstart
- ▶ Automatische Arc-Force
- ▶ Integrierte Anti-Stick-Funktion
- ▶ Intelligentes Zündmanagement
- ▶ Ultra-modernes Invertergerät
- ▶ Generatortauglichkeit
- ▶ Vollschutzioliert

Made in Germany

INVERTER

- Lieferumfang PRO-STICK 161 SET**
- Transportkoffer
 - Schweißkabel 16mm² mit Elektrodenhalter, 5 m
 - Massekabel 16mm² mit Masseklemme 200 A, 3 m
 - Handschutzschild mit Schweißglas
 - Schweißerhandschuhe
 - Schlackenhammer
 - Drahtbürste

PRO-STICK 161 SET
statt € 660,70 zzgl. USt.
529,-
€ 629,51 inkl. USt.
Art.-Nr. 1082161SET

Das Leichtgewicht unter den Elektrodeninvertern **nur 2,3 kg**



PRO-STICK 161

Technische Daten		PRO-STICK 161
Einstellbereich	A	5 – 150
Einschaltdauer	%	20
Abmessungen (L x B x H) ca.	mm	275 x 120 x 185
Gewicht ca.	kg	2,3

PRO-STICK 161
statt € 479,00 zzgl. USt.
429,-
€ 510,51 inkl. USt.
Art.-Nr. 1082161



PRO-STICK 161 SET

Serie **craftstick P**

Robuste 230 Volt-Elektrodeninverter mit versiegelter Platine für den professionellen Einsatz

- ▶ Alle Geräte sind in moderner Inverter-Technologie aufgebaut
- ▶ Bestens geeignet für Montagearbeiten (auf der Leiter, auf dem Gerüst, ...) und durch Schutzart IP21S generell auch für Arbeiten im Freien
- ▶ Geeignet für den Einsatz am Generator z.B. in Betriebswerkstätten, Schulen, Metallbau, auf Baustellen oder für Landwirte
- ▶ **Durch versiegelte Platine Schutz gegen Feuchtigkeit, Salzsprühnebel und Korrosion. Dadurch auch Offshore geeignet**
- ▶ **Arbeiten mit PFC:** dadurch ist ein Einsatz an Generatoren möglich
- ▶ **VRD** (Spannungsabsenkung im Leerlauf) ausgestattet
- ▶ Genaue Einstellung der Schweißparameter über digitales Display
- ▶ **WIG Schweißen mit Lift-Arc Zündung**
- ▶ **WIG DC Funktion** = ermöglicht einfaches WIG-Schweißen mit Kontaktzündung
- ▶ **Hot Start:** Durch automatische kurzzeitige Erhöhung des Schweißstromes zündet der Lichtbogen sicher und ist sofort stabil
- ▶ **Anti-Stick** beim versehentlichen Festkleben der Elektrode wird der Schweißstrom automatisch reduziert und somit ein Ausglühen der Elektrode verhindert
- ▶ **Arc-Force-Regelung:** Durch die interne Überwachung von Schweißstrom und Schweißspannung werden Kurzschlüsse schnell und sicher aufgelöst, dadurch wird der Lichtbogen stabilisiert und die Elektrode kann problemlos verarbeitet werden
- ▶ **Universell einsetzbar** zum Verschweißen von allen gängigen Elektrodentypen



440V Tested in production 220V



CRAFT-STICK 161P SET

- Lieferumfang**
- Schweißkabel 16 mm² mit 300A, 3 m
 - Massekabel 16 mm² mit 300A Masseklemme, 3 m
 - Transportkoffer

CRAFT-STICK 161 P SET
statt € 424,90 zzgl. USt.
399,-
€ 474,81 inkl. USt.
Art.-Nr. 1073162SET

CRAFT-STICK 201 P SET
statt € 474,90 zzgl. USt.
455,-
€ 541,45 inkl. USt.
Art.-Nr. 1073201SET

Technische Daten		CRAFT-STICK 161P SET	CRAFT-STICK 201P SET
Schweißbare Elektroden	mm	1,6 – 4,0	1,6 – 4,0
Blechkicken	mm	1,0 – 8,0	1,0 – 10,0
Einstellbereich Elektrode / WIG DC	A	10 – 160	10 – 200
ED bei max. Strom 40 °C WIG DC / Elektrode	%	30	40
Strom bei ED 100% 40 °C WIG DC / Elektrode	A	90	130
Stromaufnahme	A	MMA 22,1 / TIG 14,7	MMA 28,8 / TIG 19,5
Leerlaufspannung	V	MMA 70,6 / TIG 65,6	MMA 68,7 / TIG 65,3
Absicherung träge	A	16	16
Schutzart		IP21S	IP21S
Leistungsaufnahme WIG DC / Elektrode	kVA	3,4 / 5,1	4,5 / 6,6
Gesamtleistung	kVA	5,1 / 3,4	6,6 / 4,5
Erforderliche Generatorleistung	kVA	>5,1	>6,6
Elektrischer Anschluss ~50 Hz	V	230	230
Abmessungen (L x B x H) ca.	mm	365 x 150 x 280	365 x 150 x 280
Gewicht ca.	kg	6,7	6,7
Norm ¹⁾		DIN EN 60974-10 / DIN EN IEC 60974-1, EMV-Klasse A	



Steuerung: CRAFT-STICK 201 P

Info & Video

¹⁾ EMV Klasse A: Schweißeinrichtung nicht für den Gebrauch in Wohnbereichen vorgesehen, in denen die Stromversorgung über ein öffentliches Niederspannungs-Versorgungssystem erfolgt.

CRAFTSTICK 253 – 400 Volt-Elektrodeninverter in Standard-Ausführung mit versiegelter Platine

INVERTER

- ▶ Alle Geräte sind in moderner Inverter-Technologie aufgebaut
- ▶ Bestens geeignet für Montagearbeiten (auf der Leiter, auf dem Gerüst, ...) und durch Schutzart IP21S generell auch für Arbeiten im Freien
- ▶ Geeignet für den Einsatz am Generator z.B. in Betriebswerkstätten, Schulen, Metallbau, auf Baustellen oder für Landwirte
- ▶ WIG Schweißen mit Lift-Arc Zündung
- ▶ **Hot Start:** Durch automatische kurzzeitige Erhöhung des Schweißstromes zündet der Lichtbogen sicher und ist sofort stabil
- ▶ Einstellbarer Hot-Start und Arc-Force

- ▶ **Anti-Stick:** beim versehentlichen Festkleben der Elektrode wird der Schweißstrom automatisch reduziert und somit ein Ausglühen der Elektrode verhindert
- ▶ **Arc-Force-Regelung:** Durch die interne Überwachung von Schweißstrom und Schweißspannung werden Kurzschlüsse schnell und sicher aufgelöst. Dadurch wird der Lichtbogen stabilisiert und die Elektrode kann problemlos verarbeitet werden
- ▶ **VRD (Volt Reduction Device):** Spannungsabsenkung im Leerlauf



- ① Schweißstrom und andere Parameter
- ② Einstellung des Schweißstroms
- ③ Hot Start-Regelung
- ④ Arc Force-Regelung
- ⑤ Auswahltaste für Elektrode, WIG oder VRD mit Anzeige
- ⑥ Warnleuchte
- ⑦ Betriebsstatusanzeige

Lieferumfang	
• Schweißkabel 25 mm ² mit Elektrodenhalter 300 A, 3 m	
• Massekabel 25 mm ² mit Masseklemme 300 A, 3 m	

CRAFT-STICK 253
statt € 639,00 zzgl. USt.
619,-
€ 736,61 inkl. USt.
Art.-Nr. 1073253



Technische Daten		CRAFT-STICK 253	
Platine			versiegelt
Schweißbare Elektroden	mm	1,6 – 5,0	
Einstellbereich WIG DC /Elektrode	A	20 – 250	
ED bei max. Strom 40°C WIG DC /Elektrode	%	60	
Strom bei ED 100% 40°C WIG DC /Elektrode	A	200	
Gesamt Stromaufnahme WIG/Elektrode	A	13,1 / 17,7	
Leistungsaufnahme WIG/Elektrode	kVA	6,3 / 8,5	
Gesamtleistung	kVA	10 / 7,4	
Erforderliche Generatorleistung	kVA	>10	
Elektrischer Anschluss ~50 Hz	V	400 ±10%	
Abmessungen (L x B x H) ca.	mm	495 x 190 x 350	
Gewicht ca.	kg	11,8	
Norm ¹⁾	DIN EN 60974-10 / DIN EN IEC 60974-1, EMV-Klasse A		

Zubehör	Art.-Nr.	statt	€ zzgl. USt.
Massekabel komplett MK4/50 KS13 600A	1250250	122,50	87,90
Schweißkabel komplett SK4/50 KS13 EH600	1250363	-	129,90
Brenner WIG WP 26 V, 4 m	1462614	-	187,00

VRD
safe



CRAFTSTICK 403 CEL – 400 Volt-Elektrodeninverter für den industriellen Einsatz, für Zellulose Elektroden geeignet

- ▶ Modernste Inverter-Technologie
- ▶ WIG Schweißen mit Lift-Arc Zündung
- ▶ Geeignet für den Einsatz am Generator z.B. in Betriebswerkstätten, Schulen, Metallbau, auf Baustellen oder für Landwirte
- ▶ Einstellbarer Hot-Start und Arc-Force
- ▶ **Hot Start:** Durch automatische kurzzeitige Erhöhung des Schweißstromes zündet der Lichtbogen sicher und ist sofort stabil
- ▶ **Anti Stick:** Beim versehentlichen Festkleben der Elektrode wird der Schweißstrom automatisch reduziert und somit ein Ausglühen der Elektrode verhindert
- ▶ **Arc-Force-Regelung:** Durch die interne Überwachung von Schweißstrom und

Schweißspannung werden Kurzschlüsse schnell und sicher aufgelöst. Dadurch wird der Lichtbogen stabilisiert und die Elektrode kann problemlos verarbeitet werden

- ▶ **VRD (Volt Reduction Device):** Spannungsabsenkung im Leerlauf



- ① Schweißstrom und andere Parameter
- ② Einstellung des Schweißstroms
- ③ Hot Start-Regelung
- ④ Arc Force-Regelung
- ⑤ Auswahltaste für Elektrode, WIG oder VRD mit Anzeige
- ⑥ Warnleuchte
- ⑦ Betriebsstatusanzeige

Lieferumfang	
• Schweißkabel 50 mm ² mit Elektrodenhalter 500 A, 3 m	
• Massekabel 50 mm ² mit Masseklemme 500 A, 3 m	

CRAFT-STICK 403 CEL
statt € 1.389,00 zzgl. USt.
1.249,-
€ 1.486,31 inkl. USt.
Art.-Nr. 1073403



Steuerleitungsstecker für Handfernregler

Technische Daten		CRAFT-STICK 403 CEL	
Schweißbare Elektroden	mm	1,6 – 8,0	
Einstellbereich WIG DC /Elektrode	A	20 – 400	
ED bei max. Strom 40°C WIG DC /Elektrode	%	60	
Strom bei ED 100% 40°C WIG DC /Elektrode	A	310	
Gesamt Stromaufnahme WIG/Elektrode	A	32,3 / 25,1	
Leistungsaufnahme WIG/Elektrode	kVA	12,4 / 16,4	
Erforderliche Generatorleistung	kVA	>22,4	
Elektrischer Anschluss ~50 Hz	V	400	
Abmessungen (L x B x H) ca.	mm	560 x 240 x 440	
Gewicht	kg	21,7	
Norm ¹⁾	DIN EN 60974-10 / DIN EN IEC 60974-1, EMV-Klasse A		

Zubehör	Art.-Nr.	statt	€ zzgl. USt.
Massekabel komplett MK4/50 KS13 600A	1250250	122,50	87,90
Massekabel komplett MK4/70 KS13 600A	1250270	168,90	121,90
Schweißkabel komplett SK4/50 KS13 EH600	1250363	-	129,90
Schweißkabel komplett SK4/70 KS13 EH600	1250364	-	129,90
Brenner WIG WP 26 V, 4 m	1462614	-	187,00
Handfernregler	1174011	-	140,00

VRD
safe



Serie **CraftCut** – Kompakte, wirtschaftliche und leistungsfähige Plasmaschneidergeräte für den professionellen Dauereinsatz

- ▶ Für Edelstahl, Aluminium, Stahl, Buntmetalle auch mit lackierter Oberfläche
 - ▶ Von Dünnscheiben bis zu Grobscheiben
 - ▶ Geeignet für den Einsatz am Generator z.B. in Betriebswerkstätten, Häfen, Chemiewerken, Schulen, Metallbau, auf Baustellen, Schiffen oder für Landwirte
 - ▶ Pilot ARC-Controller: Erst nach der Zündung des Lichtbogens wird der eingestellte Schweißstrom freigegeben
- CRAFT-CUT 41P**
- ▶ Leistungsfaktorkorrektur PFC ermöglicht Einsatz auch an Kabeltrommeln

Ausstattung	Craft-CUT 41	Craft-CUT 41P	Craft-CUT 63	Craft-CUT 123 CNC
Display LCD			✓	✓
Pilot ARC-Controller	✓	✓	✓	✓
PFC Betrieb		✓		
CNC-Schnittstelle				✓
Trafimector Anschluss			✓	✓



CraftCut 63 und 123CNC

Der TRAFIMECTOR® ist einer der kompaktesten Anschlüsse auf dem Markt und ermöglicht einen werkzeuglosen Wechsel des Brenners.



Craft-CUT 41: Bei Verwendung im Schweißstrombereich zwischen 30A und 40A kann es in Deutschland zur Auslösung des Leitungsschutzschalter oder der Sicherung kommen



CRAFT-CUT 41

CRAFT-CUT 41P

CRAFT-CUT 63

CRAFT-CUT 123 CNC

▶ CNC-Schnittstelle für Maschinenanbindung

Craft-CUT 41

statt € 945,00 zzgl. USt.

799,-

€ 950,81 inkl. USt.

Art.-Nr. 1075041

CRAFT-CUT 41P

statt € 1.065,00 zzgl. USt.

1.029,-

€ 1.224,51 inkl. USt.

Art.-Nr. 1075042

CRAFT-CUT 63

statt € 1.689,00 zzgl. USt.

1.639,-

€ 1.950,41 inkl. USt.

Art.-Nr. 1075064

CRAFT-CUT 123 CNC

statt € 2.929,00 zzgl. USt.

2.839,-

€ 3.378,41 inkl. USt.

Art.-Nr. 1075124

Lieferumfang Craft-CUT 41/41P

- Plasmabrenner **S65** / 6m
- Massekabel 6 mm², 3 m mit Masseklemme 300 A
- Zentraladapter Standard
- Filterdruckregler mit Stecknippel

Lieferumfang

- Plasmabrenner **PLUSCUT 65**, 6m
- Massekabel 8 mm² mit Masseklemme 300A 3 m
- Zentraladapter Trafimector

Lieferumfang

- Plasmabrenner **PLUSCUT 105**, 6m
- Massekabel 8 mm² mit Masseklemme 300A 3 m
- Zentraladapter Trafimector

Technische Daten		CRAFT-CUT 41	CRAFT-CUT 41P	CRAFT-CUT 63	CRAFT-CUT 123 CNC
Einschaltdauer Plasma	%	50	60	90	60
Einschaltdauer Strom bei ED 100%	A	30	30	61	100
Einstellbereich Plasma ca.	A	30	40	20 – 65	20 – 120
Qualitätsschnitt Stahl (ST37)	mm	10	15	25	45
Trennschnitt Stahl (ST37) max.	mm	10	20	30	50
Qualitätsschnitt Edelstahl max.	mm	10	15	25	45
Trennschnitt Edelstahl max.	mm	10	20	30	50
Qualitätsschnitt Aluminium max.	mm	8	14	20	30
Trennschnitt Aluminium max.	mm	10	16	22	35
Elektrischer Anschluss ~50 Hz	V	230	230	400	400
Abmessungen (L x B x H) ca.	mm	460 x 145 x 280	460 x 145 x 280	660 x 240 x 445	700 x 240 x 445
Gewicht ca.	kg	8,2	8,5	23	33
Norm ¹⁾		DIN EN 60974-10 / DIN EN IEC 60974-1, EMV-Klasse A Isolationsklasse H			
Transportzuschlag ²⁾		–	–	TPZRS3 = 35,00 €	TPZRS3 = 35,00 €

Pluscut Starter Sets	Art.-Nr.	€ zzgl. USt.
Starter-Set Pluscut 65A	1331710	78,90
Starter-Set Pluscut 105A	1331730	81,50

Plasmabrenner Pluscut	Art.-Nr.	€ zzgl. USt.
Verschleißteile-Set für S65	1332110	102,90
Kreisschneidevorrichtung für S25K / S45 / S65	1333121	85,50
Kreisschneidevorrichtung Pluscut 45-105A	1331740	93,50



Schneiddüse	Art.-Nr.	€ zzgl. USt.
Pluscut 45A	1331704	23,90
Pluscut 45-105A	1331702	369,00
Pluscut 105A	1331732	23,90

Pluscut 45-105A



Abb. Starter-Set Pluscut 45A

Pluscut 105A



SRF Master, SRF Profi und SRF Maxi XL – Kompakte und robuste Filtergeräte mit Absaugarmen für geringe bis mittlere Rauch- und Staubmengen. Für den sporadischen bis regelmäßigen Einsatz.



SRF Master

Anwendungsbereich

- ▶ Geringe Rauch-/Staubmengen
- ▶ Sporadischer Einsatz

Nutzen

- ▶ Wenig Nachführen der Absaughaube erforderlich
- ▶ Flexibel durch zusätzlichen Schlauchanschluss hinten

Eigenschaften

- ▶ Sicherer Betrieb durch Filterüberwachung
- ▶ Absaughaube 360 Grad dreh- und schwenkbar
- ▶ Schiebegriff und Kabelhalter

SRF Profi

Anwendungsbereich

- ▶ Geringe bis mittlere Rauch-/Staubmengen
- ▶ Gelegentlicher bis häufiger Einsatz

Nutzen

- ▶ Wenig Nachführen der Absaughaube erforderlich
- ▶ Komfortabler Filterwechsel durch Wartungstür
- ▶ Sicherer Betrieb aufgrund von Drehfeldererkennung

Eigenschaften

- ▶ Sicherer Betrieb durch Filterüberwachung
- ▶ Absaughaube 360 Grad dreh- und schwenkbar
- ▶ Start/Stop-Automatik (optional)

SRF Master XL

Anwendungsbereich

- ▶ Große Rauch-/ Staubmengen
- ▶ Regelmäßiger Einsatz

Nutzen

- ▶ Wenig Nachführen der Absaughaube erforderlich
- ▶ Komfortabler Filterwechsel durch Wartungstür
- ▶ Staubaustrag in Sammelbehälter
- ▶ Hohe Wirtschaftlichkeit durch automatische Filterabreinigung

Eigenschaften

- ▶ Sicherer Betrieb durch Filterüberwachung
- ▶ Absaughaube 360 Grad dreh- und schwenkbar

Der beim Schweißen entstehende Schweißrauch enthält atemwegs- und lungenbelastende, toxische und krebserregende Schadstoffe wie Eisen- oder Aluminiumoxide. Dies kann zu Reizungen der Schleimhäute und der Atemwege, Atemlähmungen, Kopfschmerzen, Schwindel, Übelkeit oder auch zu Lungenödemen führen. Schützen Sie sich jetzt mit den Filtergeräten von **SCHWEISSKRAFT**.



2 m Absaugarm



SRF Master

3 m Absaugarm



SRF Profi



Automatische Filterabreinigung

3 m Absaugarm



SRF Master XL



SRF Master

statt € 1.755,00 zzgl. USt.

1.699,-

€ 2.021,81 inkl. USt.

Art-Nr. 1800020

SRF Profi

statt € 2.915,00 zzgl. USt.

2.859,-

€ 3.402,21 inkl. USt.

Art-Nr. 1800025

SRF Master XL

statt € 4.835,00 zzgl. USt.

4.649,-

€ 5.532,31 inkl. USt.

Art-Nr. 1800040

Technische Daten Filter		SRF Master	SRF Profi	SRF Master XL
Verfahren		3-stufig	2-stufig	2-stufig
Filtertyp		Einwegfilter	Einwegfilter	Abreinigungsfilter
Filterfläche	m ²	ca. 13	ca. 17	ca. 10
Abscheidegrad	%	> 99	> 99	> 99
Filtermaterial		Glasfaservlies	Glasfaservlies	ePTFE-Membran
Schweißrauchabscheideklasse		W3	W3	W3
Zusätzliche Filter		Zwei Vorfilter	Vorfilter	-

Technische Daten		SRF Master	SRF Profi	SRF Master XL
Absaugleistung	m ³ /h	max. 950	max. 1.100	max. 1.000
Absaugarm	mm	Ø 150	Ø 150	Ø 150
Länge Absaugarm	m	2	3	3
Sauganschluss		Ø 150 mm	Ø 150 mm	5-6 bar
Elektrischer Anschluss ~50 Hz	V	230	400	400
Schalldruckpegel	dB(A)	72	70	69
Motorleistung	kW	1,1	1,1	1,5
Gewicht ca.	kg	71	106	135
Abmessungen (L x B x H) ca.	mm	705 x 655 x 900	785 x 730 x 950	655 x 655 x 1.355
Transportzuschlag ¹⁾		TPZRS3 = 35,00 €	TPZRS3 = 35,00 €	TPZRS3 = 35,00 €

Zubehör SRF Master	Art.-Nr.	€ zzgl. USt.
Hauptfilter	1810020	255,00
Vorfilterkassette	1810021	83,90
10 x Vorfiltermatten	1810022	63,90

Zubehör SRF Profi	Art.-Nr.	€ zzgl. USt.
Hauptfilter	1810025	319,00
10 x Vorfiltermatten	1810026	82,50
Start/Stop-Automatik	1810100	345,00

Zubehör SRF Master XL	Art.-Nr.	€ zzgl. USt.
Start/Stop-Automatik	1810100	345,00
Ersatzfilter	1810040	445,00

Zusatzausstattung auf Anfrage

¹⁾ Erläuterung der Transportzuschläge siehe Rückseite, Angaben zu TPZRS zzgl. USt

SRF Maxi – Kompakte und robuste Filtergeräte mit Absaugarmen SRF Maxi C – Selbstabreinigende Filtergeräte mit Absaugarmen

SRF Maxi

Anwendungsbereich

- ▶ Mittlere Rauch-/Staubmengen
- ▶ Regelmäßiger Einsatz

Nutzen

- ▶ Wenig Nachführen der Absaughaube erforderlich
- ▶ Kontaminationsfreier Filterwechsel
- ▶ Sicherer Betrieb aufgrund von Drehfeldererkennung
- ▶ Hohe Wirtschaftlichkeit durch lange Standzeit der Filter

Eigenschaften

- ▶ Sicherer Betrieb durch Filterüberwachung
- ▶ Absaughaube 360 Grad dreh- und schwenkbar
- ▶ Start/Stopp-Automatik (optional)

SRF Maxi C

Anwendungsbereich

- ▶ Große Rauch-/ Staubmengen
- ▶ Dauerhafter Einsatz

Nutzen

- ▶ Wenig Nachführen der Absaughaube erforderlich
- ▶ Sicherheit durch kontaminationsfreien Staubaustrag in Kartuschen
- ▶ Sicherer Betrieb aufgrund von Drehfeldererkennung
- ▶ Hohe Wirtschaftlichkeit durch automatische Filterabreinigung

Eigenschaften

- ▶ Sicherer Betrieb durch Filterüberwachung
- ▶ Absaughaube 360 Grad dreh- und schwenkbar
- ▶ Funkenvorabscheider
- ▶ Start/Stopp-Automatik (optional)
- ▶ Arbeitsplatzbeleuchtung (optional)

SRF Maxi

statt € 4.285,00 zzgl. USt.

4.049,-

€ 4.818,31 inkl. USt.

Art-Nr. 1800030

SRF Maxi C

statt € 6.295,00 zzgl. USt.

6.059,-

€ 7.210,21 inkl. USt.

Art-Nr. 1800035

Technische Daten Filter		SRF Maxi	SRF Maxi C
Filterungsprozess		2-stufig	2-stufig
Filtertyp		Einwegfilter	Abreinigungsfilter
Filterfläche	m ²	42	15
Abscheidegrad	%	> 99	> 99,97
Filtermaterial		Polyestervlies	PTFE-Membran
Schweißrauchabscheideklasse		W3	W3
Zusätzliche Filter		Vorfilter (Alu-Gestrick)	Fliehkraft-Vorabscheider

Technische Daten			
Absaugleistung	m ³ /h	1.100	1.100
Absaugarm	mm	Ø 150	Ø 150
Absaugarm Länge	m	3	3
Schalldruckpegel	dB(A)	70	72
Motorleistung ~50 Hz	kW/V	1,1 / 400	1,5 / 400
Elektrischer Anschluss	V	400	400
Abmessungen (L x B x H) ca.	mm	790 x 815 x 1.080	810 x 940 x 1.350
Gewicht ca.	kg	120	206
Transportzuschlag ¹⁾		TPZRS3 = 35,00 €	TPZRS3 = 35,00 €



Made in Germany

3 m Absaugarm

SRF Maxi C

Zubehör SRF Maxi	Art.-Nr.	€ zzgl. USt.
Absaughaube mit Beleuchtung	1810222	379,00
Ersatzfilter	1810030	695,00
Start/Stopp-Automatik	1810100	345,00
Zubehör SRF Maxi C		
Ersatzfilter	1810035	919,00
4er Set Staubkartusche	1810036	165,00
Start/Stopp-Automatik	1810100	345,00
Zusatz-ausstattung auf Anfrage		

Schweißrauchabsauggerät SRF SmartFil – Das mobile Profi-Absaugsystem für den regelmäßigen Einsatz

- ▶ Sicherer Betrieb aufgrund Drehfeldererkennung
- ▶ Weniger Nachführen des Absaugarmes durch strömungsoptimiertes Design der Absaughaube

- ▶ Erhöhte Sicherheit durch Filterüberwachung
- ▶ Hohe Wirtschaftlichkeit durch große Kapazität und lange Standzeiten der Filter

SRF SmartFil

statt € 2.989,00 zzgl. USt.

2.899,-

€ 3.449,81 inkl. USt.

Art-Nr. 1800031

Technische Daten Filter		SRF SmartFil
Filterungsprozess		2-stufig
Filtertyp		Einwegfilter
Filterfläche	m ²	25
Filtermaterial		Polyestervlies
Abscheidegrad	%	≥ 99,5
Filterklasse		E12
Zusätzliche Filter		Vorfilter

Technische Daten		
Absaugleistung	m ³ /h	1.100
Ventilatorart		Radialventilator
Absaugarm Typ		Schlauchausführung
Absaugarm Durchmesser	mm	150
Leistung Antriebsmotor ~50 Hz	kW/V	1,5 / 400
Abmessungen (L x B x H) ca.	mm	795 x 836 x 1.169
Gewicht ca.	kg	131
Transportzuschlag ¹⁾		TPZRS3 = 35,00 €



Made in Germany

3 m Absaugarm

Zubehör	Art.-Nr.	€ zzgl. USt.
1 Ersatzfilter 25 m ²	1810220	589,00
2 Ersatzfilter 42 m ²	1810221	795,00
2 Absaughaube mit Beleuchtung	1810222	379,00

Schweißrauch-Filter SRF WallMaster – Kostengünstige Schweißrauch Filterlösung für den modularen Aufbau mit hoher Filterkapazität und sicherem Filterwechsel



Made in Germany

Anwendung

- ▶ Mittlere Rauch-/Staubmengen
- ▶ Modularer Ausbau in Kombination mit Erfassungselementen
- ▶ Ein bis zwei Arbeitsplätze

Nutzen

- ▶ Erhöhte Sicherheit durch kontaminationsfreien Filterwechsel
- ▶ Hohe Wirtschaftlichkeit durch große Kapazität und lange Standzeiten der Filter
- ▶ Kostengünstiger Schweißrauchfilter mittels einfacher Nachrüstung an vorhandene Erfassungselemente
- ▶ Robuste Filterüberwachung mit Hilfe von Manometer

Eigenschaften

- ▶ Nachrüstbar
- ▶ Integrierte Hebevorrichtung für den Filterwechsel
- ▶ Einfache und schnelle Montage
- ▶ Kompakte und stabile Bauweise
- ▶ Mechanischer Betrieb des Filtermediums



Integrierte Hebevorrichtung für den Filterwechsel



Abb. zeigt Lieferumfang



Abb. zeigt SRF WallMaster mit 2x SRF Abluftset (Art.-Nr. 1800006)



SRF WallMaster
statt € 1.289,00 zzgl. USt.
1.259,-
€ 1.498,21 inkl. USt.
Art.-Nr. 1800005

Technische Daten		SRF WallMaster
Filterungsprozess		2-stufig
Typ		Einwegfilter
Fläche	m ²	42
Material		Polyestervlies
Abscheidegrad	%	≥ 99,5
Filterklasse		E12
Absaugleistung max.	m ³ /h	1.600
Absauganschluss-Ø	mm	160
Abmessungen (L x B x H) ca.	mm	765 x 715 x 795
Gewicht ca.	kg	65
Transportzuschlag ¹⁾		TPZRS3 = 35,00 €

Zubehör	Art.-Nr.	€ zzgl. USt.
Ersatzfilter	1810055	795,00

Abluftset – Schweißrauch-Abluftset mit Absaugarm und Ventilator



Made in Germany

Anwendung

- ▶ Große Rauch-/Staubmengen
- ▶ Dauerhafter Einsatz
- ▶ Dort wo Filterung der Luft nicht zwingend erforderlich
- ▶ Schweißrauch, Gase, Dämpfe, leichte Stäube

Nutzen

- ▶ 40 % weniger Nachführen des Absaugarms durch strömungsoptimiertes Design der Haube
- ▶ Hält eingestellte Position freitragend durch innenliegendes Trägergestänge

Eigenschaften

- ▶ Nachrüstbar
- ▶ Einfache und schnelle Montage
- ▶ Kompakte und stabile Bauweise
- ▶ Mechanischer Betrieb des Filtermediums



SRF Abluftset
statt € 1.609,00 zzgl. USt.
1.559,-
€ 1.855,21 inkl. USt.
Art.-Nr. 1800006



Abb. zeigt SRF WallMaster (Art.-Nr. 1800005) mit 2x SRF Abluftset

Technische Daten		SRF Abluftset
Absaugleistung	m ³ /h	1.000
Ventilatorleistung max.	m ³ /h	2.000
Durchmesser Absaugarm	mm	150
Länge Absaugarm	m	3
Motorleistung	kW	0,75
Elektrischer Anschluss ~50 Hz	V	400

Lieferumfang:

Ventilator, Absaugarm mit Haube, Wandhalter, Motorschutzschalter, Satz Verbindungsmaterial, Abluftleitung streckbar von 1,25 – 5,00 m und passender Ausblasstutzen

SRF CleanAirTower 2.0 – Energiesparendes Raumlüftungssystem mit Schichtlüftung für Schweißrauch in Produktionshallen

- ▶ Umgebungen mit wechselnden Staub-/Rauchquellen und in denen Punktabsaugung nicht möglich ist
- ▶ Heizkostenminimierung durch Lufrückführung und Luftverteilung
- ▶ Keine Schmutzluftverteilung in unbelastete Hallenbereiche, da kaum Luftverwirbelungen entstehen
- ▶ Unterbrechungsfreier Betrieb durch automatische Filterabreinigung und Staubaustrag in Staubsammeleimer
- ▶ Schichtlüftungsprinzip, von der Berufsgenossenschaft empfohlen

Made in Germany



Fragen Sie uns nach einem persönlichen Angebot!

Technische Daten		SRF CleanAirTower 2.0
Artikel Nr.		1802000
Filterungsprozess		1-stufig
Filtertyp		Abreinigungsfilter
Abreinigungsverfahren		Rotationsdüse
Filterfläche	m ²	3 x 20
Material		PTFE-Membran
Abscheidegrad	%	≥ 99,9
Staubklasse		M
Absaugleistung	m ³ /h	6.000
Volumen Staubsammelbehälter	l	10
Druckluftversorgung	bar	5 – 6
Leistung Antriebsmotor ~50 Hz	kW	5,5 / 400
Abmessungen (L x B x H) ca.	mm	1.172 x 1.172 x 3.622
Gewicht ca.	kg	666
Transportzuschlag ¹⁾		TPZRS3 = 35,00 €



Zubehör	Art.-Nr.	€ zzgl. USt.
① ePTFE- Ersatzfilter-Satz	1810250	1.395,00
② Staubsammelbehälter	1810251	309,00

Robuster Schleiftische für Absaugung

- ▶ Auch für größere Werkstücke geeignet, da Seitenwände klappbar
- ▶ Reduzierte Geräuschemission aufgrund schallisolierter Seitenwände
- ▶ Höherer Schleifstauberfassungsgrad aufgrund der Rückwandraffassung
- ▶ Einfache Reinigung dank integrierter Schlackenschubblade

Made in Germany



1010 x 1060 x 1700 mm statt € 3.815,00 zzgl. USt.	1360 x 1060 x 1700 mm statt € 4.335,00 zzgl. USt.	1510 x 1060 x 1700 mm statt € 4.815,00 zzgl. USt.	2000 x 1060 x 1700 mm statt € 5.119,00 zzgl. USt.
3.399,-	3.899,-	4.279,-	4.569,-
€ 4.044,81 inkl. USt.	€ 4.639,81 inkl. USt.	€ 5.092,01 inkl. USt.	€ 5.437,11 inkl. USt.
Art-Nr. 1801105	Art-Nr. 1801110	Art-Nr. 1801115	Art-Nr. 1801120

Technische Daten		1010x1060x1700	1360x1060x1700	1510x1060x1700	2000x1060x1700
Tischhöhe	mm	800	800	800	800
Tischplatte (L x B)	mm	1.010 x 760	1.360 x 760	1.510 x 760	2.000 x 760
Länge ca.	mm	1.010	1.360	1.510	2.000
Absaugstutzen-Ø	mm	250	250	250	250
Abmessungen ca. (B x H)	mm	1.060 x 1.700	1.060 x 1.700	1.060 x 1.700	1.060 x 1.700
Gewicht ca.	kg	159	191,5	210	271

1510 x 1060 x 1700 mm

BESTE SCHWEISSERGERBNISSSE DURCH OPTIMAL GESCHLIFFENE WOLFRAMELEKTRODEN

Elektrodenschleifgerät EG 4

- ▶ Einfache Handhabung durch voreingestellte Schleifwinkel und Durchmesser
- ▶ Schleifwinkel 15°, 18°, 22,5° und 30° wählbar
- ▶ Handliches Gerät, optimal für den Einsatz in der Werkstatt oder während der Montage
- ▶ Integrierte 5-Stufen Drehzahlregulierung über Drehrad
- ▶ Einfach zu wechselnde Schleifscheibe



Technische Daten		EG 4
Elektroden Durchmesser	mm	1,0 – 4,0
Elektrodenlänge min.	mm	30
Schleifwinkel	°	15 – 30
Drehzahl	min ⁻¹	0 – 11.000
Drehzahlregelung		5-stufig
Diamantscheibendurchmesser	mm	33,5
Elektrischer Anschluss ~50 Hz	V	230
Abmessungen (L x B x H) ca.	mm	340 x 76 x 76
Gewicht	kg	1,6

EG 4
statt € 445,00 zzgl. USt.
379,-
€ 451,01 inkl. USt.
Art.-Nr. 1692004

Lieferumfang
Schleifscheibe
Transportkoffer

Zubehör	Art.-Nr.	€ zzgl. USt.
Abdeckkappe	1692080	14,90
Winkelanzeige	1692081	61,00
Schleifscheibe	1692082	25,00
Kohlebürstenpaar	1692083	5,00
Schalter	1692084	5,00
Transportkoffer	1692085	35,00

Elektrodenschleifgerät EG 5

- ▶ Für den perfekten Schliff von Wolframelektroden mit einem Durchmesser von 1,6 bis 5 mm
- ▶ Schleifwinkel 0 bis 60 Grad stufenlos einstellbar
- ▶ Anschlag zur Einstellung der richtigen Schleiflänge im Gerät integriert
- ▶ Präzises Anschleifen in Längsrichtung, dadurch bessere Zündeigenschaften, stabiler Lichtbogen und höhere Standzeit
- ▶ Problemloser Schliff auch bei einer Länge von nur 50 mm, Kalotten oder Metalltropfen
- ▶ Einspannen auch mit Arbeitshandschuhen über leichtgängige Rändelschraube möglich

EG 5
statt € 475,00 zzgl. USt.
419,-
€ 498,61 inkl. USt.
Art.-Nr. 1692005

Technische Daten		EG 5
Elektroden Durchmesser	mm	1,6 – 5,0
Elektrodenlänge min.	mm	35
Schleifwinkel	°	15 – 60
Drehzahl	min ⁻¹	6.500
Diamantscheiben-Ø	mm	90
Körnung		180
Leistung	kW	0,07
Elektrischer Anschluss	V	230 / ~50 Hz
Abmessungen (L x B x H) ca.	mm	225 x 150 x 195
Gewicht ca.	kg	4



Zubehör	Art.-Nr.	€ zzgl. USt.
Diamantscheibe K180	1692050	49,00
Diamantscheibe K320	1692065	55,00
Elektrodenhalter	1692051	52,00
Spannzange 1,6 mm	1692052	14,90
Spannzange 2,0 mm	1692053	14,90
Spannzange 2,4 mm	1692054	14,90
Spannzange 3,2 mm	1692055	14,90
Spannzange 4,0 mm	1692056	14,90
Spannzange 5,0 mm	1692057	14,90
Schutzglas	1692058	5,40
Hauptschalter	1692059	3,90
Gummifußset	1692060	2,90
Dichtung	1692061	4,90
Befestigungsschraube	1692062	4,90
Distanzscheibe	1692063	4,90
Justiermutter	1692064	13,00
Indikator	1692066	7,90

Elektrodenschleifgerät EG 1

- ▶ Minimalster Materialabschliff an der Elektrode von nur 0,3 mm über eingebaute Einstelllehre
- ▶ Die Elektrode kann dadurch bis zu 200 mal nachgeschliffen werden anstatt nur 50-100 Mal
- ▶ Glüht beim Schleifprozess nicht aus
- ▶ Integrierte Absaugung mit P3 Staubfilter, dadurch optimaler Schutz für den Anwender
- ▶ Optimierte Führung der Elektrode in einem Klemmhalter
- ▶ Auch zum Anschleifen von kurzen Elektroden (bis 15 mm) z.B. für Orbitalschweißanlagen
- ▶ Über eine einfache Einstellung können 3 Schleifebenen der Diamantscheibe genutzt werden, deswegen dreifache Standzeit der Scheibe
- ▶ Es können auch Elektroden mit Metalltropfen direkt geschliffen werden, das spart Zeit und den Abbruch der Elektrode

EG 1
statt € 794,86 zzgl. USt.
749,-
€ 891,31 inkl. USt.
Art.-Nr. 1690100

Technische Daten		EG 1
Elektroden-Ø	mm	1,0 – 4,0
Schleifwinkel stufenlos	°	15-180
Elektrodenlänge min.	mm	22
Drehzahl stufenlos regelbar	min ⁻¹	8.000 - 22.000
Diamantscheiben-Ø	mm	40
Leistung	W	850
Elektrischer Anschluss ~50 Hz	V	230
Gewicht	kg	3,8

Lieferumfang

- Filtergehäuse und Filter
- Elektrodenhalter
- Diamantscheibe Ø 40 mm
- Spannzangen für Elektroden 1,6/2,4/3,2 mm
- Bedienwerkzeug
- Entsorgungsbeutel für Einwegfilter
- Im Kunststoffkoffer



Zubehör	Art.-Nr.	€ zzgl. USt.
Diamantscheibe 40 mm	1690102	69,10
Elektrodenhalter	1690103	62,90
Spannzange 1,0 mm	1690105	16,95
Spannzange 1,6 mm	1690106	16,95
Spannzange 2,0 mm	1690107	16,95
Spannzange 2,4 mm	1690108	16,95
Spannzange 3,2 mm	1690109	16,95
Spannzange 4,0 mm	1690110	16,95
Filterkassette	1690117	21,15
Entsorgungsbeutel	1690121	2,15
Schalter	1690131	26,00

FACESHIELD FS I

Neu

Die sichere und komfortable Komplettlösung für Augen und Gesicht beim handgeführten Laserschweißen

- ▶ Das Face Shield (FS1) bietet zertifizierten Laserschutz nach EN 207
- ▶ Neue Standards in Puncto Tragekomfort
- ▶ lediglich 386 g Gesamtgewicht
- ▶ Dank ausgeklügeltem Klappmechanismus über federgetriebene Koppelstangen perfekt balanciert
- ▶ Höhen- und weitenverstellbare Kopfhalterung mit Uvex Spiderneck Nackenauflage für perfekte ergonomische Entlastung



Made in Germany

uvex | laservision

FS 1 (goldenes Visier)
zzgl. USt.

399,-

€ 474,81 inkl. USt.
Art.-Nr. 1872015

FS 1 (blau-graues Visier)
zzgl. USt.

379,-

€ 451,01 inkl. USt.
Art.-Nr. 1872020

Modell		FS 1 (goldenes Visier)	FS 1 (blau-graues Visier)
Normen		EN 166, EN 207 Vollschutz	EN 166, EN 169, EN 207 Vollschutz, EN 208 Justierschutz
Beschichtung		Außen kratzfest / innen Anti-Fog	Außen kratzfest / innen Anti-Fog
Filter			
Farbsicht		Gut	Hervorragend
Fassung		FS1	FS1
Filter		P1P18	P1P22
Filterdicke ca.	mm	2	2
Filterfarbe		Gold	Blaugrau
Filtermaterial		Kunststoff	Kunststoff
Filtertechnologie		Absorptionsfilter	Absorptionsfilter
Visuelle Helligkeit		sehr gut	Ausreichend
Schutzbereich		Infrarot, Nahes Infrarot, Ultraviolett	Infrarot, Nahes Infrarot, Sichtbar, Ultraviolett
VLT ca.	%	47	12
Schutzstufe		M	M
Gewicht ca.	g	386	386



LED-LEUCHE

Die LED-Leuchte lässt sich mühelos auf alle **gekennzeichneten** Schweißhelme aufstecken:

- › VarioProtect M-W
- › VarioProtect XL-W TC
- › VarioProtect 3XL-W SW TC
- › VarioProtect 3XL-W DIGITAL TC
- › VarioProtect XXL-W-2 TC (alle)
- › VarioProtect XXL-W TC AIR TH3
- › VarioProtect XXL-W F-TC
- › VarioProtect XXL-W F-TC AIR



LED Leuchte für Schweißhelm
zzgl. USt.

25,-

€ 29,75 inkl. USt.
Art.-Nr. 1662260

VARIOPROTECT M-W

solart power
VarioProtect®

GRÜNES DISPLAY



VarioProtect M-W
statt € 45,50 zzgl. USt.

38,90

€ 46,29 inkl. USt.
Art.-Nr. 1653990

Technische Daten	LED Leuchte für Schweißhelm
Lichtstärke	40 – 80 Lumen
Batterietyp	AA Batterie
Abmessungen (L x B x H) ca.	122x56x44 mm
Gewicht ca.	0,07 kg

Technische Daten	VarioProtect M-W
Sichtfenster (B x H)	91 x 42 mm
Stromversorgung	Solarzellen
Ein/Aus	vollautomatisch
UV/IR-Schutz	Schutzstufe 16 (permanent)
Schutzstufen	DIN 9-13
Hellstufe	Schutzstufe 4
Klasse	1/1/1/2
Umschaltreaktionszeit	0,5 ms
Material	Polypropylen
Gewicht ca.	430 g

Automatik-Schweißschutzhelme – erstklassige Qualität, hunderttausendfach bewährt!

VARIOPROTECT XL-W TC

VarioProtect®
TRUE COLOR
DISPLAY



VarioProtect XL-W TC
statt € 59,90 zzgl. USt.
49,90
€ 59,38 inkl. USt.
Art.-Nr. 1651000

VARIOPROTECT XXL-W-2 TC

► Zum Elektroden-, MIG/MAG- und WIG-Schweißen und zum Schleifen



VarioProtect®
TRUE COLOR
DISPLAY



Bestnoten
1/1/1/1 in der
Klassifizierung



VarioProtect XXL-W-2 TC
carbon
statt € 119,00 zzgl. USt.
109,-
€ 129,71 inkl. USt.
Art.-Nr. 1654025

VarioProtect XXL-W-2 TC
rot
statt € 119,00 zzgl. USt.
109,-
€ 129,71 inkl. USt.
Art.-Nr. 1654025-2

VarioProtect XXL-W-2 TC
orange
statt € 119,00 zzgl. USt.
109,-
€ 129,71 inkl. USt.
Art.-Nr. 1654025-3

VarioProtect XXL-W-2 TC
blau
statt € 119,00 zzgl. USt.
109,-
€ 129,71 inkl. USt.
Art.-Nr. 1654025-4

Technische Daten	VarioProtect XL-W TC
Sichtfenster (B x H)	100 x 49 mm
Stromversorgung	Solarzellen + austauschbare Batterie
Ein/Aus	vollautomatisch
UV/IR-Schutz	Schutzstufe 16 (permanent)
Schutzstufen	DIN 9-13
Hellstufe	Schutzstufe 4
Klasse	1/1/1/2
Umschaltreaktionszeit	0,1 ms
Material	Nylon
Gewicht ca.	490 g

Technische Daten	VarioProtect XXL W
Sichtfenster (B x H)	100 x 73 mm
Stromversorgung	Solarzellen + austauschbare Batterie
Ein/Aus	vollautomatisch
UV/IR-Schutz	Schutzstufe 16 (permanent)
Schutzstufen	DIN 4-8/9-13
Hellstufe	Schutzstufe 4
Klasse	1/1/1/1*
Umschaltreaktionszeit	0,3 ms
Material	Polyamid
Gewicht ca.	430 g

VARIOPROTECT PANORAMA W S-TC



Bestnoten
1/1/1/1 in der
Klassifizierung

VarioProtect®
TRUE COLOR
DISPLAY



VarioProtect Panorama W S-TC
statt € 119,00 zzgl. USt.
99,-
€ 117,81 inkl. USt.
Art.-Nr. 1654060

VARIOPROTECT XXL-W F-TC



Bestnoten
1/1/1/1 in der
Klassifizierung

VarioProtect®
TRUE COLOR
DISPLAY



VarioProtect XXL-W F-TC
statt € 139,00 zzgl. USt.
129,-
€ 153,51 inkl. USt.
Art.-Nr. 1654100

► **Flip-Up System:** Kassette wird im Helm hochgeklappt, um z. B. beim Schleifen direkt durch die klare Schutzscheibe schauen zu können

Technische Daten	VarioProtect Panorama W S-TC
Sichtfenster (B x H)	100 x 67 mm
Stromversorgung	Solarzellen + austauschbare Batterie
Ein/Aus	vollautomatisch
UV/IR-Schutz	Schutzstufe 16 (permanent)
Schutzstufen	DIN 5-9/9-13
Hellstufe	Schutzstufe 3
Klasse	1/1/1/1*
Umschaltreaktionszeit	0,04 ms
Material	Nylon
Gewicht ca.	540 g

Technische Daten	VarioProtect XXL-W F-TC
Sichtfenster (B x H)	100 x 65 mm
Stromversorgung	Solarzellen + austauschbare Batterie
Ein/Aus	vollautomatisch
UV/IR-Schutz	Schutzstufe 16 (permanent)
Schutzstufen	Din 4-13
Hellstufe	Schutzstufe 4
Klasse	1/1/1/1*
Umschaltreaktionszeit	0,3 ms
Material	Nylon
Gewicht ca.	558 g

*Bestnoten bei der Bewertung der optischen Klasse / Streuklasse / Homogenitätsklasse / Klasse der Winkeleigenschaften

VARIOPROTECT 3XL-W DIGITAL TC



VarioProtect 3XL-W Digital TC
statt € 189,00 zzgl. USt.
149,-
€ 177,31 inkl. USt.
Art.-Nr. 1654030

Bestnoten
1/1/1/1 in der
Klassifizierung



VARIOPROTECT PANORAMA-W DIGITAL TC



VarioProtect PANORAMA-W
DIGITAL TC
statt € 319,00 zzgl. USt.
299,-
€ 355,81 inkl. USt.
Art.-Nr. 1654040

Bestnoten
1/1/1/1 in der
Klassifizierung



Technische Daten	VarioProtect 3XL-W Digital TC
Sichtfenster (B x H)	100 x 93 mm
Stromversorgung	Solarzellen + austauschbare Batterie
Ein/Aus	vollautomatisch
UV-/IR-Schutz	Schutzstufe 16 (permanent)
Schutzstufen	DIN 4-8/DIN 8-13
Hellstufe	Schutzstufe 4
Klasse	1/1/1/1*
Umschaltreaktionszeit	0,04 ms
Material	Nylon
Gewicht ca.	550 g

Technische Daten	VarioProtect PANORAMA-W DIGITAL TC
Sichtfenster (B x H)	115 x 85 mm
Stromversorgung	Solarzellen + austauschbare Batterie
Ein/Aus	vollautomatisch
UV-/IR-Schutz	Schutzstufe 16 (permanent)
Schutzstufen	DIN 4-8/8-14
Hellstufe	Schutzstufe 4
Klasse	1/1/1/1*
Umschaltreaktionszeit	0,04 ms
Material	Nylon
Gewicht ca.	570

VARIOPROTECT PANORAMA-W-2 TC AIR

Schweißhelm mit Luftfiltersystem

- Zum Elektroden-, MIG/MAG und WIG-Schweißen und zum Schleifen geeignet
- Schweißen in Echtfarbe dank True Color Kassette im Hauptsichtfenster
- Angenehmes Schweißen mit 180° Sichtfeld
- Seitenfester werden automatisch mit abgedunkelt
- Hocheffizientes Luftfilterungs- und Luftversorgungssystem versorgt den Schweißer mit sauberer und gefilterter Luft und verhindert so das Einatmen gefährlicher und gesundheitsschädlicher Partikel und Schweißdämpfe
- Gleichmäßige Luftverteilung im Helm
- Leichte Bedienung, auch mit Schweißhandschuhen



VarioProtect
Panorama-W-2 TC AIR
statt € 629,00 zzgl. USt.
559,-
€ 665,21 inkl. USt.
Art.-Nr. 1654115

Bestnoten
1/1/1/1 in der
Klassifizierung



VarioProtect solar power
TRUE COLOR DISPLAY



Technische Daten	VarioProtect PANORAMA-W-2 TC AIR	
Sichtfenster (B x H)	mm	108 x 73
Reaktionszeit hell-dunkel	ms	0,3
UV-/IR-Schutz		Schutzstufe 16 (permanent)
Hellstufe		Schutzstufe 4
Solarzellen		ja
Batterietyp		Lithium-Batterie (CR2450)
Batterie austauschbar		ja
Anzahl Sensoren		4
Klasse		1/1/1/1*
Material		Polyamid
Luftfluss	l/min	Stufe 1: 180 / Stufe 2: 220
Filtertyp		TH3P R SL
Filter Akku Laufzeit	h	Stufe 1: 10 / Stufe 2: 9
Abmessungen (L x B x H) ca.	mm	180 x 240 x 320



Zubehör	Art.-Nr.	€ zzgl. USt.
① Filter	1662065	46,90
② Vorfilter	1662066	11,90
③ Funkensperre	1662067	6,50
④ Li-Ion-Akku	1662068	139,00
⑤ Gurt	1662069	49,00
Luftschlauch	1662070	54,90
Ladegerät	1662071	46,90
⑥ Filterabdeckung	1662072	19,90

VARIOPROTECT XXL-W F-TC AIR

Automatik-Schweißschutzhelm- Schweißen in Echtfarben und Schleifen mit sauberer Atemluft

- ▶ Zum Elektroden-, MIG/MAG- und WIG-Schweißen und zum Schleifen geeignet
- ▶ Schweißen in Echtfarben dank True Color Kassette
- ▶ Flip-Up System: Kassette wird im Helm hochgeklappt, um z.B. beim Schleifen direkt durch die klare Schutzscheibe schauen zu können
- ▶ Hocheffizientes Luftfilterungs- und Luftversorgungssystem versorgt den Schweißer mit sauberer und gefilterter Luft und verhindert so das Einatmen gefährlicher und gesundheitsschädlicher Partikel und Schweißdämpfe
- ▶ Zwei Gebläsestufen wählbar

- ▶ Gleichmäßige Luftverteilung im Helm
- ▶ Leichte Bedienung, auch mit Schweißhandschuhen
- ▶ Großes Sichtfeld
- ▶ Schweißmaske mit hinten liegendem Schwerpunkt, sehr leicht, kopf- und nackenschonend



TRUE COLOR DISPLAY



VarioProtect XXL-W F-TC AIR

statt € 629,00 zzgl. USt.

559,-

€ 665,21 inkl. USt.

Art.-Nr. 1654105



Bestnoten
1/1/1/1 in der
Klassifizierung



Lieferumfang

- Schweißhelm
- Luftfiltersystem
- Aufladbarer Li-ion Akku
- Batterieladegerät
- Atemschlauch mit Hülle 1 m
- Hüftgurt
- Schwarze Tragetasche

Technische Daten	VarioProtect XXL-W F-TC AIR	
Sichtfenster (B x H)	mm	100 x 65
Reaktionszeit hell-dunkel	ms	0,3
Dunkle Schutzstufe	DIN	4-13
UV-/IR-Schutz		Schutzstufe 16
Hellstufe		Schutzstufe 4
Solarzellen		ja
Batterietyp		Lithium Batterie 3V
Batterie austauschbar		ja
Anzahl Sensoren		4

Klasse		1/1/1/1*
Material		Polyamid
Luftfluss	l/min	Stufe 1: 180 Stufe 2: 220
Filtertyp		TH3P R SL
Filter Akku Laufzeit	h	Stufe 1: 10 Stufe 2: 9
Batterietyp		Li-ON 14,8V 2,2Ah
Abmessungen (L x B x H) ca.	mm	194 x 254 x 334
Gewicht ca.	g	2.600

Gesichtsschutz aus Stoff
zzgl. USt.

27,90

€ 33,20 33,20 inkl. USt.

Art.-Nr. 1662079

VARIOPROTECT XXL-W TC AIR TH3

Schweißhelm mit Luftfiltersystem

- ▶ Luftfiltersystem versorgt den Schweißer mit gefilterter, sauberer Luft und verhindert so das Einatmen gefährlicher und gesundheitsschädlicher Partikel und Schweißdämpfe
- ▶ Hohe Filterwirkung: 99,99% = 0,3µm
- ▶ Leichte Bedienung, auch mit Schweißhandschuhen
- ▶ Integrierter Li-ION Akku für bis zu 8 Stunden Laufzeit
- ▶ 3 Gebläsestufen wählbar
- ▶ Gleichmäßige Luftverteilung im Frischlufthelm

Bestnoten
1/1/1/1 in der
Klassifizierung

TRUE COLOR DISPLAY

- ▶ Schweißen in Echtfarben dank True Color Kassette

VarioProtect



VarioProtect XXL-W TC AIR TH3

statt € 659,00 zzgl. USt.

589,-

€ 700,91 inkl. USt.

Art.-Nr. 1654055



VarioProtect XXL-W F-TC AIR ohne Frischluftfiltersystem
zzgl. USt.

249,-

€ 296,31 inkl. USt.

Art.-Nr. 1654056

Technische Daten	VarioProtect XXL-W TC AIR TH3	
Sichtfenster (B x H)	mm	83,4 x 100
Reaktionszeit hell-dunkel	ms	0,08
Aufhellzeit dunkel-hell	ms	100 - 900
Dunkle Schutzstufe	DIN	5-9 / 9-13
UV-/IR-Schutz		Permanent DIN 15
Hellstufe		Schutzstufe 4
Anzahl Sensoren	St	4
Ein/Aus		vollautomatisch
Batterietyp		Lithium Knopfbatte- rie CR2450 3V
Stromversorgung		Solarzellen + aus- tauschbare Batterie

Klasse		1/1/1/1*
Material		Nylon
Luftfluss	l/min	Stufe 1: 170 Stufe 2: 200 Stufe 3: 230
Filter Effizienz		99,99% = 0,3µm
Filtertyp		TH3 P R SL
Filter Akku Laufzeit	h	Level 1: > 8 Level 2: > 6 Level 3: > 4
Batterietyp		Aufladbarer Li-ion Akku (4400 mAh)
Abmessungen (L x B x H) ca.	mm	114 x 133 x 9,5
Gesamtgewicht ca.	g	2.463
Erläuterung zu Gewicht		Schweißmaske, Fil- ter, Gurt, Batterie

- #### Lieferumfang
- Schweißhelm mit Luftfiltersystem
 - Aufladbarer Li-ion Akku 12V 4400 mAh
 - Batterieladegerät 120
 - Atemschlauch / Abdeckung (1 m)
 - Gepolsterter Hüftgurt und doppel-
ter Schultergurt
 - Schwarze Tragetasche

VARIOPROTECT GRIND

- ▶ Ideal für Schleifanwendungen, Metallbearbeitung und Holzverarbeitung
- ▶ Uneingeschränkte und klare Sicht
- ▶ Maximaler Tragekomfort durch optimale Passform und einfach einstellbares Kopfband
- ▶ Geringes Gewicht



VarioProtect®

VarioProtect GRIND

statt € 49,90 zzgl. USt.

39,90

€ 47,48 inkl. USt.

Art.-Nr. 1654200

VARIOPROTECT GRIND AIR

mit Anschluss für Frischluftfiltersysteme

VarioProtect®

Die perfekte Lösung, wenn Sie bereits einen Schweißhelm mit Absaugung haben und noch einen zusätzlichen Schleifhelm mit Absaugung benötigen



VarioProtect GRIND AIR
mit Anschluss für
Frischluftfiltersystem

zzgl. USt.

87,50

€ 95,08/104,13 inkl. USt.

Art.-Nr. 1654206

Kopfband mit Anschluss
für Schweisskraft
Frischluftfiltersysteme



- ▶ für Art.-Nr. 1654050
- ▶ für Art.-Nr. 1654205
- ▶ für Art.-Nr. 1654055

Technische Daten		VarioProtect GRIND
Arbeitstemperatur	°C	-5 – +55
Lagertemperatur	°C	-10 – +55
Linienstärke		1 mm
Normen		CE, ANSI, CSA, AS/NZS
Material		Nylon
Abmessungen (L x B x H) ca.	mm	350 x 250 x 190
Gewicht ca.	g	385

Technische Daten		VarioProtect GRIND AIR
Arbeitstemperatur	°C	-5 – +55
Lagertemperatur	°C	-10 – +55
Linienstärke	mm	1
Normen		CE, ANSI, CSA, AS/NZS
Material		Nylon
Abmessungen (L x B x H) ca.	mm	350 x 250 x 190
Gewicht ca.	g	385

VARIOPROTECT GRIND AIR

Schleifhelm mit Frischluftfiltersystem

- ▶ Ideal für Schleifanwendungen, Metallbearbeitung, Landwirtschaft, Mülldeponien, Holzverarbeitung, Lebensmittelindustrie
- ▶ Einstellbare 3-Stufen-Luftstromsteuerung
- ▶ Uneingeschränkte und klare Sicht
- ▶ Kontinuierlich gefilterte Luft
- ▶ Geringes Gewicht
- ▶ Tragekomfort durch ergonomische Passform

VarioProtect GRIND AIR
statt € 529,00 zzgl. USt.

439,-

€ 522,41 inkl. USt.

Art.-Nr. 1654205

Technische Daten		VarioProtect GRIND AIR
Arbeitstemperatur	°C	-5 – +55
Lagertemperatur	°C	-10 – +55
Linienstärke	mm	1
Luftfluss Gebläseatemschutz 3 Stufen	l/min	170 / 200 / 230
Schlauchlänge Gebläseatemschutz	mm	1000
Filter Akku Laufzeit 3 Stufen	h	6 / 8 / 10
Akkuladezeit Gebläseatemschutz	h	3,5
Batterietyp Gebläseatemschutz	mAh	Li-on 12V 4400
Schalldruckpegel	dB(A)	<73
Filter Effizienz	%	99,996 (0,3 µm)
Filtertyp		TH3 P R SL
Normen		CE, ANSI, CSA, AS/NZS
Material		Nylon
Abmessungen und Gewichte		
Gewicht Akku	g	350
Gesamtgewicht ca.	g	735
Erläuterung zu Gewicht		Helm, Filter, Gurt, Batterie

VarioProtect®



Lieferumfang

- Schweißhelm mit Luftfiltersystem
- TH3-Luftfiltersystem
- Aufladbarer Li-ion Akku (4400 mAh)
- Batterieladegerät
- Atemschlauch und Abdeckung (1 m)
- Durchflussmesser
- Gepolsterter Hüftgurt und doppelter Schultergurt
- Schwarze Tragetasche



VarioProtect GRIND AIR
ohne Frischluftfiltersystem
zzgl. USt.

87,50

€ 104,13 inkl. USt.

Art.-Nr. 1654206

Edelstahl-Schweißdrähte

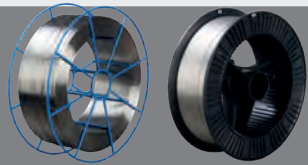

1.4430 DIN 8556: SG X 2 Cr Ni Mo 19 12

- ▶ für folgende Grundwerkstoffe: 1.4401, 1.4404, 1.4408, 1.4429, 1.4435, 1.4436, 1.4541, 1.4550, 1.4552, 1.4571, 1.4573, 1.4580, 1.4581, 1.4583, 1.6901, 1.6902, 1.6903, 1.6905
- ▶ Schweißen von nicht-rostenden, kaltzähnen und austenitischen Stählen. Für Betriebstemperaturen bis 400°C, Schutzgas: Argon S 1 - S 3, Mischgase

Dornspule D 300 15 kg	Art.-Nr.	statt € zzgl. USt./kg	nur
0,8 mm	1130508	559,00	531,05
1,0 mm	1130510	549,00	521,55

1.4576 DIN 8556: SG X 5 Cr Ni Mo Nb 19 12

- ▶ für folgende Grundwerkstoffe: 1.3401, 1.4408, 1.4435, 1.4435, 1.4436, 1.4573, 1.4580, 1.4581, 1.4583
- ▶ Artverschiedene Stähle (Schwarz-Weiß-Verbindungen); hoch kohlenstoffhaltige und schwer schweißbare Stähle, z.B. Manganhartstahl, Pufferlagen für Hartauftragungen, kaltzähne Nickelstähle
- ▶ Für Betriebstemperaturen von -120 °C (kaltzäh) bis 300 °C

Dornspule D 300 15 kg	Art.-Nr.	statt € zzgl. USt./kg	nur
0,8 mm	1130308	495,00	470,25
1,0 mm	1130310	485,00	460,75

1.4370 DIN 8556: SG X 10 Cr Ni Mn 18 8

- ▶ für folgende Grundwerkstoffe: 1.4301, 1.4306, 1.4308, 1.4312, 1.4401, 1.4404, 1.4408, 1.4410, 1.4435, 1.4436, 1.4541, 1.4550, 1.4571, 1.4573, 1.4580, 1.4583 mit H 1 bis H 2
- ▶ Schweißen von nicht-rostenden und säurebeständigen Cr- und Cr-Ni-Mn-Stählen. Bei hohen Anforderungen an Rißsicherheit und Zähigkeit. Kaltverfestigend. Verbindungsschweißen an artverschiedenen Stählen (Schwarz-Weiß-Verbindungen). Temperaturen bis 850°C.
- ▶ Schutzgas: Argon S 1 - S 3, Mischgase

Dornspule D 300 15 kg	Art.-Nr.	statt € zzgl. USt./kg	nur
0,8 mm	1130408	409,00	388,55
1,0 mm	1130410	425,00	403,75

Edelstahl-Schweißdrähte

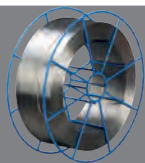

1.4316 DIN 8556: SG X 2 Cr Ni 19 9

- ▶ für folgende Grundwerkstoffe: 1.4301, 1.4306, 1.4308, 1.4311, 1.4303, 1.4310, 1.4319, 1.4541, 1.4550, 1.4552
- ▶ Verbindungs- und Auftragschweißungen an nicht-rostenden und säurebeständigen Cr- und Cr-Ni-Stählen.
- ▶ Nicht für den Einsatz in hochschwefelhaltigem Medium.
- ▶ Für Betriebstemperaturen von -196°C bis 350°C.
- ▶ Schutzgas: Argon S 1 - S 3, Mischgase

Dornspule D 300 15 kg	Art.-Nr.	statt € zzgl. USt./kg	nur
0,8 mm	1130208	442,50	420,38
1,0 mm	1130210	424,50	403,28

1.4551 DIN 8556: SG X 5 Cr Ni Nb 19 9

- ▶ für folgende Grundwerkstoffe: 1.4301, 1.4306, 1.4308, 1.4310, 1.4312, 1.4319, 1.4541, 1.4550
- ▶ WIG- bzw. MIG/MAG-Schweißen nicht-rostender austenitischer Stähle
- ▶ Nicht für den Einsatz in hochschwefelhaltigem Medium.
- ▶ Für Betriebstemperaturen von bis 400 °C, Zunderbeständig bis +800°C
- ▶ Schutzgas: Argon, Mischgase z.B. M11, M23

Dornspule D 300 15 kg	Art.-Nr.	statt € zzgl. USt./kg	nur
1,0 mm	1131610	462,90	439,76
1,2 mm	1131612	458,90	435,96

Aluminium-Schweißdrähte

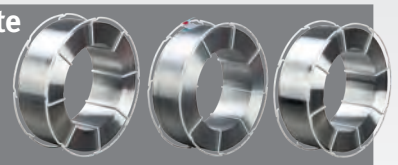

Al Mg 3 Werkstoff Nr. 3.3536 DIN 1732

- ▶ für folgende Grundwerkstoffe: Al Mg 3, Al Mn 1, Al Mg 1,8
- ▶ Schweißen von gewalzten und gegossenen Aluminium-Magnesium-Legierungen

Dornspule K 300 7,0 kg	Art.-Nr.	statt € zzgl. USt./kg	nur € zzgl. USt./kg	€ zzgl. USt./ Spule
1,0 mm	1123008	150,90	143,36	170,59
1,2 mm	1123010	142,50	135,38	161,10

Al Si 5 Werkstoff-Nr. 3.2245 DIN 1732

- ▶ für folgende Grundwerkstoffe: Al Mg Si 1, Al Zn 4,5 MG 1, Al Cu MG 1
- ▶ Schutzgas: Reinargon oder Argon/Heliumgemisch

Dornspule D 300 7,0 kg	Art.-Nr.	statt € zzgl. USt./kg	nur € zzgl. USt./kg	€ zzgl. USt./ Spule
1,0 mm	1126010	151,90	144,31	171,72
1,2 mm	1126012	142,90	135,76	161,55

Al Mg 4.5 Mn Werkstoff Nr. 3.3548 DIN 1732

- ▶ für folgende Grundwerkstoffe: Al Mg 4.5 Mn, Al Mg 3, Al Mg 5
- ▶ Schweißen von gewalzten und gegossenen Aluminium-Magnesium-Legierungen
- ▶ Schutzgas: Reinargon oder Argon/Heliumgemisch

Dornspule D 300 7,0 kg	Art.-Nr.	statt € zzgl. USt./kg	nur € zzgl. USt./kg	€ zzgl. USt./ Spule
1,0 mm	1124010	175,50	166,73	198,40
1,2 mm	1124012	167,50	159,13	189,36

Schweißdrähte niedriglegiert



SG 2 Werkstoff-Nr. 1.5125 DIN 8559 / DIN EN 440

- ▶ für folgende Grundwerkstoffe: Rohrstähe St 35, St 45, St 52, St 55; Feinbleche St 12, St 13, St 14, Schiffbaustähle A, B, C, D, E; Kesselbleche H 1, H 2, H 3; Stahlguss GS-38, GS-45, GS-52 Baustähle St 34, St 37, St 42, St 46, St 52, St 55, St 60 Feinkornbaustähle St E 26, St E 29, St E 32, St E 36, St E 39, St E 43
- ▶ Niedriglegierte Drahtelektrode zum Verbindungs- und Auftragschweißen
- ▶ Schutzgas: CO₂ und Mischgase

Schweißdraht SG 2 K300 /15kg	Art.-Nr.	statt € zzgl. USt./kg	nur € zzgl. USt./kg	€ zzgl. USt./ Spule
Ø 0,8 mm	1116008	76,50	65,50	77,95
Ø 1,0 mm	1116010	72,90	62,90	74,85
Ø 1,2 mm	1116012	71,90	61,90	73,66
Dornspule D 300 normalgespult 15,0 kg				
Ø 0,8 mm	1114008	76,50		91,04
Dornspule D 200 normalgespult 5,0 kg				
Ø 0,8 mm	1115008	29,50		35,11

SG 3 Werkstoff-Nr. 1.5130 DIN 8559 / DIN EN 440

- ▶ für folgende Grundwerkstoffe: Rohrstähe St 35, St 45, St 52, St 55; Feinbleche St 12, St 13, St 14 Schiffbaustähle A, B, C, D, E; Kesselbleche H 1, H 2, H 3; Stahlguss GS-38, GS-45, GS-52 Baustähle St 34, St 37, St 42, St 46, St 52, St 55, St 60 Feinkornbaustähle St E 26, St E 29, St E 32, St E 36, St E 39, St E 43
- ▶ Niedriglegierte Drahtelektrode zum Verbindungs- und Auftragschweißen
- ▶ Schutzgas: CO₂ und Mischgase

Schweißdraht SG 3 K300 /15 kg	Art.-Nr.	statt € zzgl. USt./kg	nur € zzgl. USt./kg	€ zzgl. USt./ Spule
Ø 0,8 mm	1117008	77,90	66,90	79,61
Ø 1,0 mm	1117010	74,50	63,90	76,04
Ø 1,2 mm	1117012	73,50	62,90	74,85

Hartauftrag Schutzgas Schweißdrähte

MSG Werkstoff 6-60 Nr. 1.4718 DIN 8555

- ▶ Werkstoffe und Anwendung: Auftragschweißen an verschleißbeanspruchten Maschinenteilen aus Baustahl oder Stahlguß. Das Schweißgut ist besonders zähhart und abriebfest. Für Bagerteile, Förderschnecken, Walzenbrecher, Schlaghämmer, Rollen und Laufflächen.
- ▶ Vickershärte: 650 - 775 HV
- ▶ Rockwellhärte: 56 - 62 HRC
- ▶ Schutzgas: Argon S 1 - S 3, Mischgase

Dornspule D 300 15 kg	Art.-Nr.	statt € zzgl. USt./kg	nur € zzgl. USt./kg	€ zzgl. USt./ Spule
1,0 mm	1130110	386,50	367,18	436,94
1,2 mm	1130112	360,90	342,86	408,00
1,6 mm	1130116	350,50	332,98	396,24

Serie USZ - 4 in 1 Ganzstahl-Schraubzwinde mit Knebelgriff

- ▶ Zum Klemmen, Rohre Spannen, Spreizen und Überschreiten
- ▶ Vergütet und verwindungssteif
- ▶ Oberflächenbeschichtete Spindel mit Trapezgewinde leichtgängig und verkantet nicht
- ▶ Beste Kraftübertragung beim Anspannen
- ▶ Schnelles Umrüsten des Gleitbügels für Spreizeanwendungen An Holz und Stahl anwendbar

Serie MSZ - Magnetische Schraubzwinde mit Schnellspannfeder und magnetischem V-Spannaufsatz

- ▶ Für Werkstücke aus Stahl
- ▶ Federgelagerter Gleitbügel für einhändiges Arbeiten
- ▶ Nach dem Positionieren hält die Zwinde magnetisch am Werkstück
- ▶ Wärmevergüteter und nickelverchromter Stahl
- ▶ Mit Gewindeloch, erweiterbar durch optionalen V-Spannaufsatz oder Bolzen

Serie HZ - Hebelzwinde mit Rastermechanismus für effizientes Spannen

- ▶ Festbügel und Druckplatte aus einem Stück gefertigt, vergütet und verwindungssteif
- ▶ Mit 38 mm breiter, beweglicher Druckplatte
- ▶ Funktionaler Rastermechanismus für vibrations sicheres Spannen
- ▶ Schnelles Umrüsten des Gleitbügels für Spreizeanwendungen
- ▶ Durch den Ein-Finger-Schnellspann- und Lösehebel bis zu fünf Mal schneller als herkömmliche Zwingen

Modell		USZ 216	USZ 318	USZ 419	HZ 178	HZ 254	MSZ 80	MSZ 90	MSZ 140
Art.-Nr.		1790001	1790002	1790003	1790010	1790011	1790079	1790020	1790021
€ zzgl. USt.		48,50	97,90	109,90	58,50	63,50	24,50	20,25	26,25

Spannkraft max.	kg	550	1.100	1.100	460	460	100	140	230
Spannweite	mm	216	318	419	178	254	75	90	140
Ausladung	mm	121	140	140	121	121	64	64	89
Gewinde	mm	M 10	M 10	M 10	M 10	M 10	M 6	M 6	M 8
Gewicht ca.	kg	1,9	3,5	4,0	1,2	1,3	0,4	0,4	0,5

Bezeichnung	Art.-Nr.	€ zzgl. USt.
Magnetischer V-Spannaufsatz	1790006	6,99
Zusatzblock zum Überschreiten (für MSZ 140)	1790022	6,99
V-Spannaufsatz	1790005	3,99
Zusatzblock zum Überschreiten	1790007	5,19



Serie RGZ - Rohr-Gripzange speziell zum Halten von Rundkörpern

- ▶ Mit zwei selbstanpassenden V-Spannaufsätzen, dadurch auch geeignet zum Fixieren von Flachmaterial an Rohren
- ▶ Einhändig bedienbar

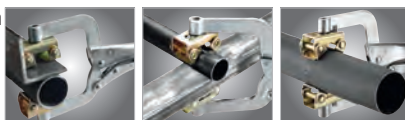

Serie MHA - Magnetische Halteanschlätze zum Positionieren kleiner Werkstücke beim Heftschiessen

- ▶ Für den Einsatz an metallischen Profilen wie z.B. Rundmaterialien, Flachstahl oder Vierkant-Rohren
- ▶ MHA 111 aus Alu-Druckguss für präziseres Arbeiten
- ▶ Verstellbare Halteanschlätze positionieren und fixieren senkrecht oder waagrecht das Werkstück



WGZ 76 - Winkel-Gripzange - die helfende Hand für Arbeiten mit rechtwinkligen Werkstücken

- ▶ Zum Halten, Ausrichten und Fixieren unterschiedlich starker Werkstücke im 90°-Winkel
- ▶ Einhändig bedienbar
- ▶ Anwendbar für Holz und Stahl sowie synthetischen Materialien



MVS-Set - Magnetische V-Spannaufsätze

- ▶ Zum Halten, Positionieren und Bearbeiten von Stahlwerkstücken
- ▶ Für den Einsatz an Rund-, Flach- und Vierkant-Materialien im Leichtlast-Bereich
- ▶ 4 Magnete pro Spannaufsatz

Modell		RGZ 150	RGZ 280	MHA 100	MHA 111	WGZ 76	MVS-SET
Art.-Nr.		1790093	1790090	1790074	1790075	1790080	1790076
€ zzgl. USt.		28,25	28,25	18,50	31,50	36,50	32,90
Spannweite	mm	25 - 50	40 - 64	32	-	-	-
Spannkraft max.	kg	-	-	75	-	-	-
Haltekraft	kg	-	-	-	8	8	8
Ausladung	mm	50	-	76	-	-	-
Länge	mm	180	280	216	-	-	-
Gewinde	mm	-	M 10	-	-	-	-
Abmessungen (L x B x H) ca.	mm	-	-	-	100 x 76 x 32	111 x 73 x 38	60 x 35 x 30
Gewicht ca.	kg	0,4	1,3	0,6	0,2	0,25	0,4

Bezeichnung	Art.-Nr.	€ zzgl. USt.
Zusatzblock zum Überschreiten (für RGZ 280)	1790007	5,19



Serie MWS - Metallwinkelspanner

in 2-Achsen oder 3-Achsen-Ausführung

- ▶ Für den Einsatz im Stahlbau, Schweißerei und Schlosserei
- ▶ Stabile Backen und Grundkörper aus Grauguss
- ▶ Zum Halten, Ausrichten und Fixieren im exakten 90°-Winkel
- ▶ Automatische Anpassung des Druckbackens an unterschiedlich starke Werkstücke aufgrund gelenkig gelagerter Spindelmutter
- ▶ Druckknopf zur Schnellspannung des Werkstücks

- ▶ An der verkupferten Trapez-Spindel mit T-Griff können Schweißspritzer nicht anhaften
- ▶ Seitliche Langlöcher

Serie MWS-2

- ▶ Für Werkstücke mit zwei Achsen
- ▶ Aufgrund der offenen Bauweise Fixierung von T-Verbindungen und freier Zugang zum Werkstück bei Schweiß- und Montagearbeiten möglich

Serie MWS-3

- ▶ Für Werkstücke mit drei Achsen
- ▶ Schnelle Entnahme des Werkstücks durch einfaches Wegdrehen des zweiten Spannarms

Modell		MWS-2 56	MWS-2 95	MWS-2 121	MWS-3 95	MWS-3 121
Art.-Nr.		1790099	1790100	1790101	1790102	1790103
€ zzgl. USt.		114,90	166,90	295,00	350,00	630,00
Spannweite	mm	63,5	107	125	95	121
Backen L x H	mm	80 x 33	122 x 35	135 x 64	122 x 35	100 x 64
T-Abstand	mm	47	64	103	62	100
Befestigungsnut L	mm	35,5	40	51	-	-
Befestigungsnut B	mm	11	11	11	-	-
Gewicht ca.	kg	2,75	4,5	10	11,1	19,6



Serie MM - kompakte Massemagnete

- ▶ V-Auflage für sicheren Halt auf runden und flachen Materialflächen
- ▶ Kabeldrehung bis 360° möglich

- ▶ Einfaches Bedienen des Ein-/Aus-Schalters, auch mit Handschuhen
- ▶ Metallspäne fallen direkt nach Ausschalten des Magneten ab

Modell		MM 300	MM 500
Art.-Nr.		1790072	1790073
€ zzgl. USt.		85,50	115,50
Stromstärke	A	300	500
Einschaltdauer	%	60	60
Haltekraft	kg	34	50
Abmessung	mm	50 x 50 x 64	50 x 70 x 64
Gewicht ca.	kg	0,4	1,1

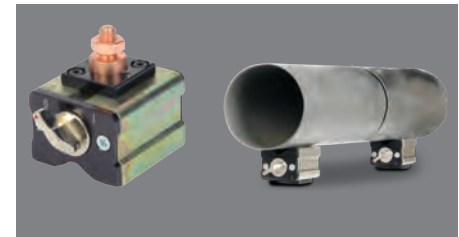

MS 215 - Multi-Schweißzange

- ▶ Seite mit Schlackenhammer zum Entfernen von Schlacke und Schweißrückständen
- ▶ Flachhammer mit Abstreifer zur schnellen Entfernung von Spritzern
- ▶ Induktionsgehärtete Klingen, Meißelklingen und Schabemesser

Modell	MS 215
Art.-Nr.	1790095
€ zzgl. USt.	29,50



WM 90 - Winkelmagnet

- ▶ Zum Erstellen von außenseitigen 90° Winkeln um hindernisfrei innenseitig schweißen zu können

- ▶ Äußere Magnetkanten für 60° Material-Neigungen verwendbar
- ▶ Lieferumfang: jeweils 2 Winkelmagneten

Serie SWM-2 und SWM - schaltbare Schweißwinkel magneten zum Fixieren von Blechen, runden und quadratischen Werkstücken oder Rohren

- ▶ Mit hoher magnetischer Haltekraft für professionelle Anwendungen
- ▶ Magnet per Kippschalter an- und ausschaltbar
- ▶ Im ausgeschalteten Zustand einfach abwischbar

Serie SWM-2

- ▶ Zum Halten von metallischen Werkstücken im 45° oder 90°-Winkel

Serie SWM

- ▶ Zum Halten von metallischen Werkstücken im 90°-Winkel
- ▶ Polschuhe mit Prisma, daher für Flach- und Rundmaterial geeignet
- ▶ Professionelle Ausführung für höchste Qualitätsansprüche
- ▶ Zwei unabhängig voneinander funktionierende An-/Aus-Schalter

Serie MSWM und SSWM - Permanent-Schweißwinkel magneten für

Haltewinkel 30°, 45°, 60° und 90°

- ▶ Für winkelgenaues Halten runder und flacher Werkstücke aus Eisen
- ▶ Praktische Helfer beim Schweißen und Montieren

MSWM 10

- ▶ Besonders geeignet für kleine Werkstücke
- ▶ Lieferumfang 2 Mini-Schweißmagneten
- ▶ Trotz kleiner Bauweise mit 40 kg Haltekraft

Serie VSWM - verstellbarer Schweißwinkel-Magnet – für stufenloses Einstellen des Winkels von 30° bis 275°

- ▶ Mit hoher magnetischer Haltekraft für professionelle Anwendungen

- ▶ Polschuhe mit Prisma, daher für Flach- und Rundmaterial geeignet
- ▶ Gewünschter Winkel bequem einstellbar und mit praktischem Hebel leicht zu fixieren

Modell	Haltekraft ⁽²⁾	Winkel	Abmessungen ca.	Gewicht ca.	Art.-Nr.	€ zzgl. USt.
WM 90	14 kg	60°/90°	83 x 95 x 16 mm	0,2 kg	1790071	35,90
MSWM 10 ⁽¹⁾	10 kg	30°/60°/45°/90°	59 x 51 x 16 mm	0,3 kg	1790060	14,90
SSWM 20	40 kg	30°/60°/45°/90°	140 x 111 x 19 mm	0,5 kg	1790070	21,25
SWM-2 35	40 kg	45°/90°	111 x 95 x 29 mm	0,7 kg	1790030	47,50
SWM-2 65	75 kg	45°/90°	152 x 130 x 35 mm	1,4 kg	1790031	86,50
SWM 35	55 kg	90°	152 x 152 x 38 mm	1,2 kg	1790040	150,90
SWM 70	120 kg	90°	197 x 197 x 48 mm	2,7 kg	1790041	259,90
VSWM 41	50 kg	30°–275° stufenl.	197 x 197 x 95 mm	2,4 kg	1790050	309,00



SWM-2 30 – Schaltbarer Schweißwinkelmagnet zum Fixieren von Blechen, runden und quadratischen Werkstücken oder Rohren

- ▶ Hohe magnetischer Haltekraft für vielseitige Anwendungen
- ▶ Magnet per Kippschalter an- und ausschaltbar
- ▶ Im ausgeschalteten Zustand einfach abwischbar

Modell	SWM-2 30
Art.-Nr.	1790029
€ zzgl. USt.	42,50
Haltekraft ⁽¹⁾	30 kg
Winkel	45/90
Abmessungen ca.	110 x 95 x 25 mm
Gewicht ca.	0,5 kg



VSWM 15 – Verstellbarer Schweißwinkelmagnet - für stufenloses Einstellen des Winkels von 30° bis 270°

- ▶ Hohe magnetische Haltekraft für vielseitige Anwendungen
- ▶ Ideal für runde und eckige Rohre, Winkel und Flachmaterial
- ▶ Befestigungslöcher, um zwei Magnete miteinander zu verbinden

Modell	VSWM 15
Art.-Nr.	1790051
€ zzgl. USt.	27,50
Haltekraft ⁽¹⁾	15 kg
Winkel	30 – 270 stufenlos
Abmessungen ca.	156 x 156 x 20 mm
Gewicht ca.	0,9 kg



WM 125 – Zwei Innen- und Außenwinkelmagnete für 90° und 270° Winkel

- ▶ Hohe magnetische Haltekraft für vielseitige Anwendungen
- ▶ Ideal für runde und eckige Rohre, Winkel und Flachmaterial
- ▶ Befestigungslöcher, um zwei Magnete miteinander zu verbinden

Modell	WM 125
Art.-Nr.	1790042
€ zzgl. USt.	20,90
Haltekraft ⁽¹⁾	9 / 15 kg
Winkel	90° / 270
Abmessungen ca.	75.5 x 52 x 14 mm
Gewicht ca.	125 x 85 x 18 mm
	0,5 kg



BHW 100 – WIG-Brennerhalter

- ▶ Beliebiges Ablegen des Schweißbrenners, wo er gerade gebraucht wird
- ▶ Verstellbare Kabelhalterung
- ▶ Die vollständig umschlossene Magnetfußplatte erleichtert das Reinigen von Metallrückständen

Modell	BHW 100
Art.-Nr.	1790078
€ zzgl. USt.	21,25
Abmessungen ca.	Ø89 x 160 mm
Gewicht ca.	0,85 kg



SWL 3 – Drei-Achsen-Wasserwaage

- ▶ Präzise, CNC-bearbeitete Wasserwaage
- ▶ 3 eingebaute Jumbo-Libellen und 1 aufsteckbare Libelle
- ▶ Die große aufsteckbare Libelle kann gedreht werden, um die Betrachtung aus verschiedenen Winkeln zu erleichtern
- ▶ Große, bearbeitete Führungskante zur einfachen Ausrichtung bei großen Teilen

Modell	SWL 3
Art.-Nr.	1790097
€ zzgl. USt.	54,50
Abmessungen ca.	152 x 45 x 55 mm
Gewicht ca.	0,5



MHS 203 – Materialhalteanschlag

- ▶ Zum Halten, Positionieren und Bearbeiten von Stahlwerkstücken
- ▶ Haltefinger mit Messingspitze 360° und in der Länge einstellbar
- ▶ Besonders geeignet für Bolzen, Muttern oder dünne Bleche für Heftschweißungen in ungleichen Winkeln
- ▶ Für den Einsatz an Rund-, Flach- und Vierkant-Materialien im Leichtlast-Bereich

Modell	MHS 203
Art.-Nr.	1790077
€ zzgl. USt.	33,90
Haltekraft ⁽¹⁾	15 kg
Abmessungen ca.	178 x 102 x 102 mm
Gewicht ca.	0,55 kg

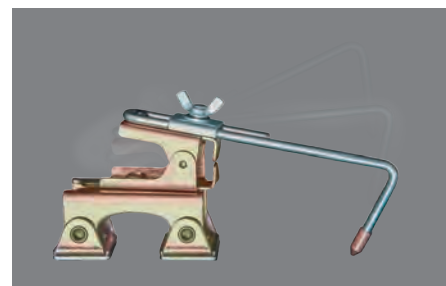
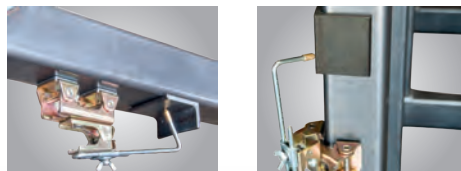

Serie UGZ 40 – Universalgripzangen

- ▶ Kurbel zum schnellen Öffnen, Schließen und Einstellen
- ▶ Mit Schnellentriegelungshebel
- ▶ Gezackte Zangenbacken für zusätzliche Griffigkeit
- ▶ Mit Hammerkopf und Längsrille in der Oberbacke
- ▶ Hartgelötete Komponenten mit hoher Haltbarkeit

Modell	UGZ 40
Art.-Nr.	1790091
€ zzgl. USt.	16,00
Öffnungsbereich	40 mm
Werkzeuglänge	300 mm
Gewicht ca.	0,6 kg



Serie UGZ 75 – Universalgripzangen

- ▶ Kurbel zum schnellen Öffnen, Schließen und Einstellen
- ▶ Mit Schnellentriegelungshebel
- ▶ Gezackte Zangenbacken für zusätzliche Griffigkeit
- ▶ Große Zangenausladung (64 mm)
- ▶ V-förmige Kerbe in der Oberbacke zum Einspannen von Kleinteilen

Modell	UGZ 75
Art.-Nr.	1790092
€ zzgl. USt.	26,50
Ausladung	64 mm
Öffnungsbereich	6 ~ 75 mm
Werkzeuglänge	250 mm
Gewicht ca.	0,7 kg



(1) Angabe Haltekraft basierend auf Anwendung mit 10 mm Stahlplatte

Serie SPV – Schweißpositioniervorrichtung mit manueller Bedienung

- ▶ Für die schnelle und bequeme Schweißbearbeitung von allen Seiten
- ▶ Einfache Handhabung
- ▶ Manuelle Justierung der Arbeitshöhe
- ▶ Drehteller in vertikaler sowie horizontaler Richtung positionierbar

SPV 30
statt € 579,00 zzgl. USt.
499,-
€ 593,81 inkl. USt.
Art.-Nr. 1540030

SPV 300
statt € 1.650,00 zzgl. USt.
1.499,-
€ 1.783,81 inkl. USt.
Art.-Nr. 1540300

SPV 300 HWM
statt € 819,00 zzgl. USt.
729,-
€ 867,51 inkl. USt.
Art.-Nr. 1540305



Technische Daten		SPV 30	SPV 300	SPV 300 HWM
Tisch Neigungswinkel	°	360	360	22,5 / 45 / 90
Tragkraft horizontal	kg	360	300	300
Tragkraft vertikal	kg	260	150	150
Durchmesser Drehscheibe	mm	260	300 x 300	300 x 300
Abmessungen (L x B x H) ca.	mm	630 x 350 x 280	1427 x 1.200 x 1.018	600 x 600 x 710
Gewicht ca.	kg	28	135	86
Transportzuschlag ¹⁾		TPZRS3 = 35,00 €	TPZRS3 = 35,00 €	TPZRS3 = 35,00 €
E-Transportzuschlag ²⁾		-	ETPZ0225 = 225,00 €	ETPZ055 = 55,00 €

Serie SDT WE - Schweißdrehtische

- ▶ Einfache Bedienung
- ▶ Einfache Winkelverstellung per Drehknopf
- ▶ Stufenlos verstellbare Drehzahl des Tellers
- ▶ Rechts-/Linkslauf
- ▶ Steuerelektronik durch robustes und geschlossenes Gehäuse geschützt

- ▶ Fußtaster für Start/Stop
- Ab SDT 500WE:**
- ▶ Winkelverstellung elektrisch per Drehknopf
- SDT 500 HC WE:**
- ▶ Mit Hohlwelle Ø 170 mm



SDT 350 WM



SDT 500 HC WE



SDT 2500 WE

Zubehör	Art.-Nr.	€ zzgl. USt.
Dreibackenfutter Traglast 30 kg	1541351	175,00
Dreibackenfutter Traglast 120 kg	1541352	239,00
Dreibackenfutter Traglast 240 kg	1541353	335,00

	SDT 220 WM	SDT 350 WM	SDT 500 WE	SDT 500 HC WE	SDT 1500 WE	SDT 2500 WE	SDT 4000 WE
statt €	899,00 zzgl. USt.	1.139,00 zzgl. USt.	2.659,00 zzgl. USt.	3.299,00 zzgl. USt.	13.150,00 zzgl. USt.	16.500,00 zzgl. USt.	18.990,00 zzgl. USt.
849,-	1.069,-	2.379,-	2.999,-	12.299,-	15.299,-	17.599,-	
€ inkl. USt.	1.010,31	1.272,11	2.831,01	3.568,81	14.635,81	18.205,81	20.942,81
Art.-Nr.	1541220	1541350	1541500	1541505	1541915	1541925	1541940

Technische Daten		SDT 220 WM	SDT 350 WM	SDT 500 WE	SDT 500 HC WE	SDT 1500 WE	SDT 2500 WE	SDT 4000 WE
Tisch Neigungswinkel	°	0 – 135	0 – 135	-45 – 90	0 – 135	0 – 135	0 – 135	0 – 135
Drehzahl stufenlos	min ⁻¹	0 – 5	0 – 5	0 – 5	0 – 5	0,1 – 1,2	0,1 – 1,2	0,1 – 1,2
Tragkraft horizontal/vertikal	kg	220 / 100	350 / 120	500 / 250	500 / 250	1.500 / 1.000	2.500 / 2.000	4.000 / 2.700
Aufnahmeleistung ~ 50 Hz	W / V	150 / 230	125 / 230	400 / 230	800 / 230	750 / 400	1.500 / 400	1.500 / 400
Zulässiger Schweißstrom	A	80	300	300	120	800	800	800
Durchmesser Drehscheibe	mm	330	330	550	560	1.000	1.100	1.200
Abmessungen (L x B x H) ca.	mm	470 x 400 x 450	410 x 470 x 475	770 x 650 x 660	790 x 690 x 660	1.576 x 1.190 x 990	1.735 x 1.276 x 1.050	1.805 x 1.310 x 1.150
Gewicht ca.	kg	34	38	220	230	1.170	1.550	1.790
Transportzuschlag ¹⁾		-	-	TPZRS3 = 35,00 €	-	-	TPZDF1 = 295,00 €	-
E-Transportzuschlag ²⁾		-	-	ETPZ055 = 55,00 €	ETPZ065 = 65,00 €	ETPZ0275 = 275,00 €	ETPZ0350 = 350,00 €	ETPZ0750 = 750,00 €

RBD 1200 / 2200 / 5000 - Rollenbockdrehvorrichtungen

- ▶ Präzise und hochwertige Schweißnähte möglich durch stufenlos einstellbare Drehzahl des Werkstückes
- ▶ Zum Bearbeiten von zylindrischen Werkstücken
- ▶ Fußtaster für Start/Stop
- ▶ Einstellbare Drehrichtung

RBD 1200
statt € 1.629,00 zzgl. USt.
1.539,-
€ 1.831,41 inkl. USt.
Art.-Nr. 1542120

RBD 2200
statt € 2.549,00 zzgl. USt.
2.399,-
€ 2.854,81 inkl. USt.
Art.-Nr. 1542220

RBD 5000
statt € 3.859,00 zzgl. USt.
3.599,-
€ 4.282,81 inkl. USt.
Art.-Nr. 1542500

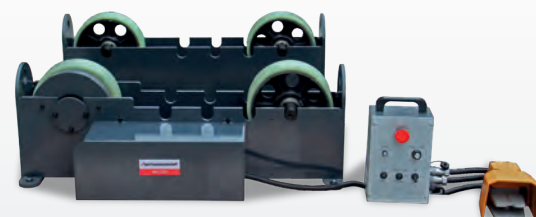

RBD 2200

Technische Daten		RBD 1200	RBD 2200	RBD 5000
Traglast	kg	1.200	2.200	5.000
Durchmesser Werkstück	mm	20 – 800	101 – 1524	304 – 1234
Drehzahl	min ⁻¹	0 – 1413	0 – 3641	0 – 1475
Antriebsseinheit (L x B x H)	mm	552 x 324 x 336	940 x 407 x 336	1624 x 525 x 457
Führungseinheit (L x B x H)	mm	450 x 229 x 336	940 x 294 x 336	1.418 x 410 x 457
Schaltbox (L x B x H)	mm	170 x 120 x 250	170 x 120 x 250	170 x 120 x 250
Anschlussleistung ~ 50 Hz		230	230	230
Gewicht ca.	kg	86	220	325
Transportzuschlag ¹⁾		-	TPZRS3 = 35,00 €	-
E-Transportzuschlag ²⁾		ETPZ025 = 25,00 €	ETPZ055 = 55,00 €	ETPZ0125 = 125,00 €

1) Erläuterung der Transportzuschläge siehe Rückseite, Angaben zu TPZRS zzgl. USt.
2) Eingangs-Transportzuschlag, Erläuterung siehe Rückseite, Angaben zu ETPZ zzgl. USt.

Schweisskraft MAT 300 S – Werkzeuglos bedienbarer und flexibler Montage- und Schweißstisch für die Werkstatt und Montage

- ▶ Fixieren, Spannen, Schweißen, Montieren: Dank dem umfangreichen Zubehör universell verwendbar
- ▶ Stabiler Tisch mit 6 cm höhenverstellbaren Stellfüßen
- ▶ Tischoberseite ist auch einzeln erhältlich und kann auch auf vorhandenen Basiselemente verwendet werden

Made in Germany

★★★
Exklusiv bei
Schweisskraft

MAT 300 S
statt € 1.479,00 zzgl. USt.
1.389,-
€ 1.652,91 inkl. USt.
Art.-Nr. 1520000



MAT 300 S inkl. Tischunterbau



Abb. zeigt Anwendungsbeispiel

Technische Daten		MAT 300 S
Tragkraft	kg	300
Abmessungen (L x B x H) ca.	mm	1.200 x 800 x 850
Gewicht ca.	kg	76
Transportverpackungspauschale ¹⁾		TVP 0 = 19,00 €

Starterset – Spannsystem für Montage- und Arbeitstisch für alle gängigen Aluprofile und Nutbreiten

- ▶ Drücken–Drehen–Fixieren, einfacher und schneller geht es nicht
- ▶ Die Schnellspanner sind nahezu universell verwendbar und werden passend für die Profile aller namhaften Hersteller mit Nutbreiten von 8 und 10 mm geliefert
- ▶ Drücken–Drehen–Fixieren, einfacher und schneller geht es nicht
- ▶ Die Schnellspanner sind nahezu universell verwendbar und werden passend für die Profile aller namhaften Hersteller mit Nutbreiten von 8 und 10 mm geliefert



Zubehör für MAT 300 S	Art.-Nr.	statt	€ zzgl. USt.
Starterset Spannsystem	1528100	699,00	655,00



Zubehör für MAT 300 S	Art.-Nr.	statt	€ zzgl. USt.
Tischoberteil	1520001	1.035,00	1.153,11
aus Metall; Abmessungen (L x B x H) 1.200 x 800 x 50 mm			
Gewicht ca. 47 kg			
TVP 0			19,00

MAT – Montage- und Schweißtische mit Lochraster Ø 28 mm

Made in Germany

- ▶ Für ergonomisches und mobiles Arbeiten
- ▶ Optimale Arbeitsvoraussetzungen mit bewährter Technik made in Germany

- ▶ Kompatibel mit gängigen Anschlagelementen und dem neuen, patentierten Vario Spannbolzen

- ▶ Erweiterbare Arbeitsfläche durch Anschlagsschienen
- ▶ **MAT 300 SH:** Sehr stabiles und wendiges Gestell



MAT 500 S

MAT 500 S
statt € 1.559,00 zzgl. USt.
1.459,-
€ 1.736,21 inkl. USt.
Art.-Nr. 1520003



MAT 300 SH

MAT 300 SH
statt € 2.849,00 zzgl. USt.
2.649,-
€ 3.152,31 inkl. USt.
Art.-Nr. 1520002

Technische Daten		MAT 500 S	MAT 300 SH
Arbeitsfläche	mm	1.200 x 800	1.200 x 800
Belastungsfähigkeit	kg	500	300
Arbeitshöhe	mm	875 – 940	460 – 1.060
Höhenanpassung		Höhenverstellbarer Gelenkfuß	Hochwertige Hydraulikpumpe
Funktionsplatte Ø 28 mm		Ja	Ja
Arbeitsfläche		4 mm Stahl, phosphatiert	
Abmessungen (L x B x H) ca.	mm	1.200 x 800 x 875	1.200 x 800 x 460–1.060
Gewicht ca.	kg	77	106
Transportverpackungspauschale ¹⁾		TVP 0 = 19,00 €	TVP 0 = 19,00 €

Info & Video



Abbildung zeigt Zubehör

Starterset Vario Spannbolzen Ø 28 mm

- ▶ Ordnungspaneel mit Aufnahmestiften
- ▶ Waagrechtspanner mit Klemmbolzen
- ▶ Senkrechtspanner mit Klemmbolzen
- ▶ je 4 Vario Spannbolzen mit Inbus- und Klemmhebelbefixierung



Vario Spannbolzen-Set Ø 28 mm

- ▶ je 4 Vario Spannbolzen mit Inbus- und Klemmhebelbefixierung
- ▶ universell für alle Tische mit 28mm-Bohrung



Zubehör für MAT 500 S & MAT 300 SH	Art.-Nr.	statt	€ zzgl. USt.
Starterset Vario Ø 28 mm	1528191	919,00	849,-

Zubehör für MAT 500 S & MAT 300 SH	Art.-Nr.	statt	€ zzgl. USt.
Starterset Vario Spannbolzen Ø 28 mm	1528193	640,00	599,-

¹⁾ Erläuterung der Transportverpackungszuschläge siehe Rückseite, Angaben zu TVP zzgl. USt.

Werkbank – stabile Arbeitsfläche für verschiedene Aufgaben wie Metall- und Holzbearbeitung, Reparaturen oder Montagen

- ▶ Lochplatte aus hochwertigem Stahl S355J2+N mit Plasmanitrierung
- ▶ Robustes Gestell aus Aluminiumprofilen
- ▶ Höhenverstellbar
- ▶ Einfache Befestigung von Anschlägen, Spannvorrichtungen oder Schraubstöcken
- ▶ Flexibilität durch Bohrungs raster
- ▶ Zahlreiches Zubehör erhältlich

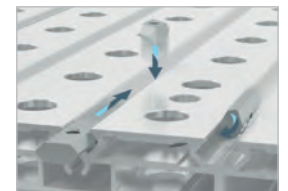

Alu Tischprofil
Hexagon Nut System
für zusätzliche
Spannmöglichkeiten

Werkbank
1.200x800 mm

zzgl. USt.
903,-
€ 1.074,57 inkl. USt.
Art.-Nr. 190161208

Werkbank
1.500x1.000 mm

zzgl. USt.
1.251,-
€ 1.488,69 inkl. USt.
Art.-Nr. 190161510

Neu
Werkbank 1.200x700
Alu Tischprofil

zzgl. USt.
770,-
€ 916,30 inkl. USt.
Art.-Nr. 190161207

Neu
Werkbank 1.200x1.000
Alu Tischprofil

zzgl. USt.
926,-
€ 1.101,94 inkl. USt.
Art.-Nr. 190161210

ZUBEHÖR SIEHE SEITE SK 43

Modell		Werkbank 1.200 x 800 mm	Werkbank 1.500 x 1.000 mm	Werkbank 1.200 x 700 Alu Tischprofil	Werkbank 1.200 x 1.000 Alu Tischprofil
Tischhöhe	mm	800 – 975		800 – 975	
Traglast ca.	kg	250		250	
Tischplatte (L x B)	mm	1.200x800	1.500x1.000	1.200 x 700	1.200x1.000
Material		Stahl S355J2+N, plasmanitriert		Oberfläche aus Alu Tischprofilen	
Bohrungsdurchmesser	mm	16		16	
Bohrungsabstand	mm	50		50	
Materialstärke	mm	12		24	
Abmessungen (L x B x H) ca.	mm	1.200x800x800	1.500x1.000x800	1.200x700x800	1.200x1.000x800
Gewicht ca.	kg	108	158	39	50
Transportzuschlag ²⁾		TPZ 200 = 55,00 €	TPZ 200 = 55,00 €	TVZS-WB1 = 32,00 €	TVZS-WB1 = 32,00 €

Siegmund Workstation



Lochplatte (1200 x 800 mm)

- ▶ Aus durchgehärtetem Werkzeugstahl X8.7
- ▶ Beständig gegen Kratzer, ausgezeichnete Schlagfestigkeit, hohe Punktlast und lange Lebensdauer



Standfüße mit feinjustierbaren Tellern

- ▶ Die Fußteller sind feinjustierbar und ermöglichen eine präzise Arbeitsfläche
- ▶ Durch die Kombination aus Standfüßen und den optional erhältlichen Rollen wird die Siegmund Workstation mobil

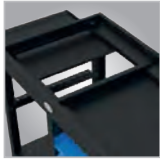

Schmutzschutz unter der Tischplatte

- ▶ Unterhalb der Tischplatte befinden sich zwei Bleche, die Ihr Werkzeug vor Schweißperlen und Schmutz schützen
- ▶ Zur Reinigung können Sie die beiden Bleche wie Schubladen herausziehen.



Platzwunder

- ▶ In der Workstation gibt es definierten Stauraum für viele Artikel. Unterschiedliches Zubehör findet in den Einlegeböden Platz. So haben Sie alles griffbereit. Optional können Sie Ihre Workstation durch Schubladen in verschiedenen Höhen ergänzen. Hier finden Sie Platz für jede Art von Werkzeug.



Durch das intelligente Konzept der Workstation haben Sie Ihr Werkzeug am Arbeitsplatz immer griffbereit. Das schafft Übersicht und Ordnung und bietet Ihnen ausreichend Platz für Ihr Zubehör.



Technische Daten

Technische Daten	Siegmund Workstation
Tragkraft (0806)	356 kg
Tragkraft (1208)	912 kg
Tragkraft (0806)	869 kg
Bohrungsdurchmesser	16 mm
Bohrungsabstand	50 mm
Tischplatte Materialstärke	11,5 – 13
Abmessungen (L x B) (0806)	800 x 650 mm
Abmessungen (L x B) (1208)	1.200 x 800 mm
Abmessungen (L x B) (1212)	1.200 x 1.200 mm
Abmessungen Höhe	850 mm

WORKSTATION 0806



Workstation 0806

statt € 835,00 zzgl. USt.

816,-

€ 971,04 inkl. USt.
Art.-Nr. 191164900



Workstation 0806 inkl. Schublade

statt € 924,00 zzgl. USt.

921,-

€ 1.095,99 inkl. USt.
Art.-Nr. 191164903

inklusive 1 x 120 mm Schublade



Workstation 0806 geschlossen inkl. 3 Schubladen

statt € 1.231,00 zzgl. USt.

1.207,-

€ 1.436,33 inkl. USt.
Art.-Nr. 191164907

inklusive 2 x 180 mm Schublade, 1 x 240 mm Schublade, 1 Set Wände

WORKSTATION 1208



Workstation 1208

statt € 1.328,00 zzgl. USt.

1.298,-

€ 1.544,62 inkl. USt.
Art.-Nr. 191164401



Workstation 1208 inkl. Ablagen

statt € 1.593,00 zzgl. USt.

1.567,-

€ 1.864,73 inkl. USt.
Art.-Nr. 191164407



Workstation 1208 geschlossen inkl. 3 Schubladen

statt € 1.593,00 zzgl. USt.

1.567,-

€ 1.864,73 inkl. USt.
Art.-Nr. 191164407

inklusive 2 x 180 mm Schublade, 1 x 240 mm Schublade, 1 Set Wände



Workstation 1208 geschlossen inkl. 6 Schubladen

statt € 1.989,00 zzgl. USt.

1.958,-

€ 2.330,02 inkl. USt.
Art.-Nr. 191164409

inklusive 2 x 180 mm Schublade 1 x 240 mm Schublade, 1 Set Wände

WORKSTATION 1212



Workstation 1212

statt € 1.559,00 zzgl. USt.

1.540,-

€ 1.832,60 inkl. USt.
Art.-Nr. 191164600



Workstation 1212 inkl. Ablagen

statt € 1.699,00 zzgl. USt.

1.671,-

€ 1.988,49 inkl. USt.
Art.-Nr. 191164601



Workstation 1212 geschlossen inkl. 3 Schubladen

statt € 2.365,00 zzgl. USt.

1.938,-

€ 2.779,84 inkl. USt.
Art.-Nr. 191164607

inklusive 2 x 180 mm Schublade, 1 x 240 mm Schublade, 1 Set Wände



Workstation 1212 geschlossen inkl. 6 Schubladen

statt € 1.231,00 zzgl. USt.

2.336,-

€ 1.436,33 inkl. USt.
Art.-Nr. 191164609

inklusive 4 x Schublade 180 mm 2 x 240 mm Schublade, 2 Sets Wände

Transport- und Verpackungszuschläge:

Workstations 0806 - TVZS-WS2 = 100,00 € / Workstations 1208 - TVZS-WS3 = 112,00 € / Workstations 1212 - TVZS-WS4 = 161,00 €

1) Erläuterung der Transportzuschläge siehe Rückseite, Angaben der Transport- und Verpackungskosten innerhalb Deutschland zzgl. USt

Drehtisch höhenverstellbar – Einfach und schnell zur richtigen Arbeitshöhe

Ergonomisch arbeiten auf kleinem Raum

► Der höhenverstellbare Drehtisch von Siegmund bietet Ihnen eine platzsparende und ergonomische Arbeitsgrundlage. Durch

Drehen der Platte können Sie die Arbeitshöhe stufenlos einstellen. Mit der Feststelleinheit an der Seite fixieren Sie die Position der Arbeitsplatte

360° Bearbeitung

► Mit dem höhenverstellbaren Drehtisch können Sie Ihr Werkstück von allen Seiten problemlos erreichen und bearbeiten

AUSFÜHRUNGEN:

Basisgestell stationär – Sicherer Stand

► Das Basisgestell „Stationär“ erhalten Sie mit stabilen Fußstellern für einen sicheren Stand

Basisgestell mobil – Überall einsatzbereit

► Das Basisgestell „Mobil“ ist mit stabilen Lenkrollen und Feststellbremsen ausgestattet und bietet Ihnen dieselbe Tragfähigkeit wie bei der stationären Variante



SYSTEM 16 STATIONÄR
1200X800X12

€ zzgl. USt.
1.688,-
€ 2.008,72 inkl. USt.
Art.-Nr. 192DS164004X7

SYSTEM 28 STATIONÄR
1200X800X15

€ zzgl. USt.
1.733,-
€ 2.062,27 inkl. USt.
Art.-Nr. 192DS804004X7

SYSTEM 16 MOBIL
1200X800X12

€ zzgl. USt.
1.817,-
€ 2.162,23 inkl. USt.
Art.-Nr. 192DM164004X7

SYSTEM 28 MOBIL
1200X800X15

€ zzgl. USt.
1.862,-
€ 2.215,78 inkl. USt.
Art.-Nr. 192DM804004X7

SYSTEM 16 STATIONÄR
1000X1000X50

€ zzgl. USt.
2.101,-
€ 2.500,19 inkl. USt.
Art.-Nr. 192DS161010P

SYSTEM 16 MOBIL
1000X1000X50

zzgl. USt.
2.230,-
€ 2.653,70 inkl. USt.
Art.-Nr. 192DM161010P

Technische Daten	System 16 stationär 1200x800x12	System 28 stationär 1200x800x15	System 16 mobil 1200x800x12	System 28 mobil 1200x800x15	System 16 stationär 1000x1000x50	System 16 mobil 1000x1000x50
Material	Durchgehärteter Werkzeugstahl X8.7, plasmanitriert und BAR-beschichtet				Hochwertiger Stahl S355J2+N, plasmanitriert und BAR-beschichtet	
Bohrungs-Ø	16 mm	28 mm	16 mm	28 mm	16 mm	16 mm
Bohrungsabstand	50 mm	100 mm	50 mm	100 mm	50 mm	50 mm
Materialstärke	12 mm	15 mm	12 mm	15 mm	12 mm	12 mm
Traglast	912 kg	888 kg	912 kg	888 kg	843 kg	843 kg
Länge ca.	1.200 mm				1.000 mm	
Breite ca.	800 mm				1.000 mm	
Tischhöhe ca.	780 – 1.100 mm				780 – 1.100 mm	
Gewicht ca.	158 kg	182 kg	158 kg	182 kg	227 kg	227 kg
Ausstattung	inkl. Lochplatte					
Transport- und Verpackungszuschlag	TVZS-DH2 = 109,00 €			TVZS-DH3 = 139,00 €		TVZS-DH2 = 109,00 €

Zubehör

Zubehör	kompatibel mit	Art.-Nr.	€ zzgl. USt.	Zubehör	kompatibel mit	Art.-Nr.	€ zzgl. USt.
① System 16 Werkzeug-Set A ► 2 Schraubzwingen ► 6 Schnellspannbolzen ► 4 Anschläge ► Innensechskantschlüssel	192DS164004X7 192DM164004X7 192DS161010P 192DM161010P 192HT164004X7	193167320	394,00	③ System 28 Werkzeug Set A ► 2 Schraubzwingen ► 6 Schnellspannbolzen ► 6 Distanzringe ► 6 Anschläge ► Innensechskantschlüssel	192DS804004X7 192DM804040X7 192HT804004X7	193287320	623,00
② System 16 Werkzeug Set B ► 4 Schraubzwingen ► 8 Schnellspannbolzen ► 6 Anschläge ► 2 Anschlag- und Spannwinkel ► Innensechskantschlüssel ► Schraubstock 125 mm	192DS164004X7 192DM164004X7 192DS161010P 192DM161010P 192HT164004X7	193167340	978,00	④ System 28 Werkzeug Set B ► 4 Schraubzwingen ► 8 Schnellspannbolzen ► 8 Distanzringe ► 6 Anschläge ► 2 Anschlag- und Spannwinkel ► Innensechskantschlüssel ► 1 Schraubstock 125 mm	192DS804004X7 192DM804040X7 192HT804004X7	193287340	1.368,00

1) Erläuterung der Transportzuschläge siehe Rückseite, Angaben der Transport- und Verpackungskosten TVZS-DH innerhalb Deutschland zzgl. USt

Mobiler Hubtisch inkl. Lochplatte

- ▶ Mit dem neuen, mobilen Hubtisch gelangen Sie schnell und einfach zur idealen Arbeitshöhe
- ▶ Setzen Sie neue Maßstäbe in Ergonomie sowie Flexibilität und profitieren Sie von den vielfältigen Einsatzmöglichkeiten
- ▶ Die stabile Stahlkonstruktion bietet Standsicherheit auch während der Einstellung der Arbeitshöhe



System 16
Mobiler Hubtisch
inkl. Lochplatte

SYSTEM 16 MOBIL
1200 X 800 X 12
zzgl. USt.
2.087,-
€ 2.483,53 inkl. USt.
Art.-Nr. 192HT164004X7

SYSTEM 28 MOBIL
1200 X 800 X 15
zzgl. USt.
2.132,-
€ 2.537,08 inkl. USt.
Art.-Nr. 192HT804004X7



System 28
Mobiler Hubtisch
inkl. Lochplatte

Technische Daten	System 16 mobil 1200 x 800 x 12	System 28 mobil 1200 x 800 x 15
Ausstattung	inkl. Lochplatte	
Material	Durchgehärteter Werkzeugstahl X8.7, plasmanitriert und BAR-beschichtet	
Bohrungs-Ø	16 mm	28 mm
Bohrungsabstand	50 mm	100 mm
Materialstärke	12 mm	15 mm
Traglast	412 kg	388 kg
Länge ca.	1.200 mm	
Breite ca.	800 mm	
Tischhöhe ca.	700 – 1.000 mm	
Gewicht ca.	153 kg	177 kg
Transport- und Verpackungszuschlag	TVZS-DH1 = 90,00 €	TVZS-DH1 = 90,00 €

Mobiler Hubtisch inkl. Lochplatte für Lasten bis 1.000 kg

- ▶ Bohrungen Oberfläche im Diagonalraster
- ▶ Mit dem neuen, mobilen Hubtisch gelangen Sie schnell und einfach zur idealen Arbeitshöhe
- ▶ Setzen Sie neue Maßstäbe in Ergonomie sowie Flexibilität und profitieren Sie von den vielfältigen Einsatzmöglichkeiten
- ▶ Die stabile Stahlkonstruktion bietet Standsicherheit auch während der Einstellung der Arbeitshöhe



System 16
Mobiler Hubtisch inkl. Lochplatte

SYSTEM 16 MOBIL
1500 X 1000 X 12
zzgl. USt.
2.912,-
€ 3.465,28 inkl. USt.
Art.-Nr. 192HS164014X7

SYSTEM 28 MOBIL
1500 X 1000 X 15
€ zzgl. USt.
3.031,-
€ 3.606,89 inkl. USt.
Art.-Nr. 192HS804014XD7

Plasmanitriert



System 28
Mobiler Hubtisch inkl. Lochplatte

Passendes Zubehör
siehe S. SK48

Technische Daten	System 16 mobil 1500 x 1000 x 12	System 28 mobil 1500 x 1000 x 15
Ausstattung	inkl. Lochplatte	
Material	Durchgehärteter Werkzeugstahl X8.7, plasmanitriert und BAR-beschichtet	
Bohrungs-Ø	16 mm	28 mm
Bohrungsabstand	50 mm	100 mm
Materialstärke	11,5 – 13 mm	15 mm
Traglast	1.000 kg (ohne Platte)	1.000 kg (ohne Platte)
Länge ca.	1.500 mm	
Breite ca.	1.000 mm	
Tischhöhe ca.	700 – 1.000 mm	
Gewicht ca.	335 kg	362 kg
Transport- und Verpackungszuschlag	TVZS-DH4 = 263,00 €	TVZS-DH5 = 283,00 €

1) Erläuterung der Transportzuschläge siehe Rückseite, Angaben der Transport- und Verpackungskosten TVZS-DH innerhalb Deutschland zzgl. USt

Materialien im Vergleich für System 16/22/28

Modell	PROFESSIONAL 750 mit Plasmanitrierung	PROFESSIONAL EXTREME 8.7 mit Plasmanitrierung	PROFESSIONAL EXTREME 8.7 PLUS mit Plasmanitrierung
Härte in Vickers	Grundhärte: ca. 165 – 220 Vickers Oberflächenhärte: ca. 450 – 750 Vickers	Grundhärte: ca. 280 – 340 Vickers Oberflächenhärte: ca. 450 – 850 Vickers	Grundhärte: ca. 280 – 340 Vickers Oberflächenhärte: ca. 450 – 850 Vickers
Material	Spezifischer Grundwerkstoff S355J2+N, plasmanitriert	Durchgehärteter Werkzeugstahl aus Sonderlegierung Siegmund X8.7	Durchgehärteter Werkzeugstahl aus Sonderlegierung Siegmund X8.7
Seitenwange	100 mm	100 mm	150 mm
Grundhärte	★★	★★★★★	★★★★★
Oberflächenhärte	★★★★★	★★★★★	★★★★★
Schlagfestigkeit	★★★	★★★★★	★★★★★
Kratzfestigkeit	★★★★	★★★★★	★★★★★
Schutz gegen Schweißspritzer	★★★★★	★★★★★	★★★★★
Korrosionsbeständigkeit	★★★★★	★★★★★	★★★★★
Punktlast	★★★★	★★★★★	★★★★★
Ebenheit im neuen Zustand	★★★★★	★★★★★	★★★★★
Erhalt der Ebenheit nach starker Beanspruchung	★★★	★★★★	★★★★
Lebensdauer	★★★★	★★★★	★★★★

System 16 – Für filigrane Anwendungen

► Für einfache Aufbauten mit geringem Gewicht bis max. ca. 1.000 kg pro Fuß Grundausstattung empfehlen wir das System 16. Dank des standardmäßigen Bohrungsabstandes von 50 mm haben Sie die Möglichkeit auch kleine Teile problemlos zu spannen.

► Dank dem durchdachten Siegmund Baukastensystem können alle Systeme durch Verbindungselemente miteinander verbunden werden.

- 1. Bohrungen Oberfläche 50 x 50 mm Raster
- 2. Bohrungen mit Radius 2 mm
- 3. Ecken und Kanten mit Radius 3 / 6 mm
- 4. Höhe Seitenwange 100 mm
Bohrungsabstand Seitenwange 25 mm
- 5. Inklusive Skalierung auf der Oberfläche
- 6. Konstruktion durch Rippen verstärkt

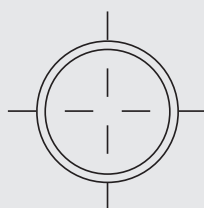

BOHRUNG Ø 16 mm

MATERIAL

► Materialstärke ca. 11,5 – 13 mm

PROFESSIONAL 750

► Plasmanitriert und BAR-beschichtet

PROFESSIONAL EXTREME 8.7

► Durchgehärteter Werkzeugstahl X8.7, plasmanitriert und BAR-beschichtet

PROFESSIONAL EXTREME 8.7 PLUS

► Durchgehärteter Werkzeugstahl X8.7, plasmanitriert und BAR-beschichtet; Höhe Seitenwange 150 mm

Schweißstisch Professional 750 plasmanitriert – Oberflächenhärte bis zu 750 Vickers!

- Die Bohrungen haben einen Durchmesser von 16 mm
- Der Tisch wird aus hochwertigem Stahl S355J2+N gefertigt, plasmanitriert und BAR-beschichtet

- Die Schweißstische sind standardmäßig mit Skala versehen
- Schutz vor Rost, Kratzern und Schweißspritzer-Anhaftung

- Durch thermochemisches Verfahren plasmanitriert, dadurch korrosionsbeständiger und höhere Belastbarkeit des Schweißstisches



Professional 750 2400x1200x100

Schweißstisch Professional 750 aus hochwertigem Stahl S355J2+N plasmanitriert

Modell	Traglast	Länge ca.	Breite ca.	Tischhöhe inkl. Füße	Gewicht ca.	Art.-Nr.	€ zzgl. USt.	Transport- und Verpackungszuschlag
Professional 750								
1200 x 1200 x 100	2.000 kg	1.200 mm	1200 mm	850 mm	261 kg	190160015P	2.029,00	TVZS15-16 = 207,00 €
2000 x 1000 x 100		2.000 mm	1000 mm		354 kg	190160020P	2.869,00	TVZS20-16 = 269,00 €
2400 x 1200 x 100		2.400 mm	1200 mm		503 kg	190160030P	3.931,00	TVZS30-16 = 439,00 €
3000 x 1500 x 100	4.000 kg	3.000 mm	1500 mm		758 kg	190160040P	5.172,00	TVZS40-16 = 558,00 €

1) Erläuterung der Transportzuschläge siehe Rückseite, Angaben zu TVZS zzgl. USt

Schweiß Tisch Professional Extreme 8.7 plasmanitriert – Oberflächenhärte bis zu 850 Vickers!

- ▶ Die Bohrungen haben einen Durchmesser von 16 mm
- ▶ Die Tischplatte wird aus durchgehärtetem Werkzeugstahl X8.7 gefertigt, plasmanitriert und BAR-beschichtet
- ▶ Die Schweiß tische sind standardmäßig mit Skala versehen
- ▶ Schutz vor Rost, Kratzern und Schweiß spritzer-Anhaftung
- ▶ Durch thermochemisches Verfahren plasmanitriert, dadurch korrosionsbeständiger und höhere Belastbarkeit des Schweiß tisches
- ▶ **Seitenwange mit Diagonalraster**



Professional Extreme 8.7–4000x2000x100

Professional Extreme 8.7 aus durchgehärtetem Werkzeugstahl X8.7 plasmanitriert

Modell	Traglast	Länge ca.	Breite ca.	Tischhöhe inkl. FüÙe	Gewicht ca.	Art.-Nr.	€ zzgl. USt.	Transport- und Verpackungszuschlag
Professional Extreme 8.7	2.000 kg	1.000 mm	5.00 mm	850 mm	126 kg	190160005X7D	1.354,00	TVZS05-16 = 160,00 €
1000 x 1000 x 100			1.000 mm		192 kg	190160010X7D	1.793,00	TVZS10-16 = 172,00 €
1200 x 800 x 100			800 mm		193 kg	190160025X7D	1.916,00	TVZS25-16 = 172,00 €
1200 x 1200 x 100		1.200 mm	1.200 mm		259 kg	190160015X7D	2.352,00	TVZS15-16 = 207,00 €
1500 x 1000 x 100			1.000 mm		279 kg	190160035X7D	2.474,00	TVZS35-16 = 207,00 €
1500 x 1500 x 100			1.500 mm		394 kg	190160050X7D	3.294,00	TVZS50-16 = 221,00 €
2000 x 1000 x 100		2.000 mm	1.000 mm		351 kg	190160020X7D	3.244,00	TVZS20-16 = 269,00 €
2000 x 1200 x 100			1.200 mm		412 kg	190160060X7D	3.897,00	TVZS60-16 = 319,00 €
2400 x 1200 x 100			1.200 mm		499 kg	190160030X7D	4.569,00	TVZS30-16 = 439,00 €
3000 x 1500 x 100		3.000 mm	1.500 mm		753 kg	190160040X7D	5.702,00	TVZS40-16 = 558,00 €
4000 x 2000 x 100			2.000 mm		1.255 kg	190160055X7D	9.382,00	TVZS55-16 = 825,00 €

Schweiß Tisch Professional Extreme 8.7 PLUS plasmanitriert – Oberflächenhärte bis zu 850 Vickers!

- ▶ Professional Extreme PLUS mit extra hoher Seitenwange für besonders anspruchsvolle Anwendungen. Mehr Möglichkeiten als jemals zuvor.
- ▶ Dank der höheren Seitenwange und Verrippung verbessert sich die Steifigkeit der Tischplatte und vermindert sich die Verformung unter Belastungen.
- ▶ Materialstärke ca. 11,5 – 13 mm
- ▶ Seitenwange aus hochwertigem Stahl S355J2+N + Plasmanitrierung
- ▶ Bohrungen Oberfläche 50x50 mm Raster
- ▶ Ecken, Kanten und Bohrungen abgerundet
- ▶ Bohrungen Seitenwange 3 Reihen mit 25 mm Abstand, 2 Reihen mit 50 mm Abstand
- ▶ Inklusive Skalierung auf der Oberfläche
- ▶ Konstruktion durch Rippen verstärkt
- ▶ Rasterlinien ermöglichen präzise Aufbauten



Professional Extreme 8.7 PLUS 1500x1000x150

Professional Extreme 8.7 PLUS aus durchgehärtetem Werkzeugstahl X8.7 plasmanitriert

Modell	Traglast	Länge ca.	Breite ca.	Tischhöhe inkl. FüÙe	Gewicht ca.	Art.-Nr.	€ zzgl. USt.	Transport- und Verpackungszuschlag
Professional Extreme 8.7 PLUS	2.000 kg	1.200 mm	1.200 mm	850 mm	264 kg	190160015X7PL	2.612,00	TVZS15-16 = 207,00 €
1500 x 1000 x 150			1.000 mm		290 kg	190160035X7PL	2.721,00	TVZS35-16 = 207,00 €
2000 x 1000 x 150		2.000 mm	1.000 mm		374 kg	190160020X7PL	3.611,00	TVZS20-16 = 269,00 €
2400 x 1200 x 150	3.000 kg	2.400 mm	1.200 mm		518 kg	190160030X7PL	5.075,00	TVZS30-16 = 439,00 €
3000 x 1500 x 150		4.000 mm	1.500 mm		815 kg	190160040X7PL	6.297,00	TVZS40-16 = 558,00 €
4000 x 2000 x 150		4.000 mm	2.000 mm		1.411 kg	190160055X7PL	10.372,00	TVZS55-16 = 825,00 €

1) Erläuterung der Transportverpackungszuschläge siehe Rückseite, Angaben zu TVZS zzgl. USt.

Zubehör für Schweißtische System 16 mm

16 mm



Zubehör	Set 1 System 16*	Set 2 System 16*	Set 3 System 16*	Set 4 System 16*	Set 5 System 16*
Art.-Nr.	193163100	193163200	193163300	193163400	193163500
statt € zzgl. USt.	1.295,00	2.456,00	3.524,00	5.397,00	6.722,00
nur € zzgl. USt.	1.067,-	1.908,-	2.826,-	4.293,-	5.670,-
21) Zwinne brüniert/nitriert	4 x	6 x	8 x	10 x	12 x
22) Zwinne 45°/90° brüniert		2 x	4 x	4 x	6 x
23) Prisma nitriert 90°/120°		4 x	4 x	8 x	8 x
20) Spannbolzen brüniert 53 mm	12 x	18 x	24 x	30 x	36 x
9) Anschlag nitriert 80 mm		4 x	4 x	8 x	8 x
10) Anschlag nitriert 115 mm	4 x	6 x	8 x	10 x	12 x
11) Winkel nitriert 25 mm	4 x	6 x	8 x	10 x	12 x
12) Winkel nitriert 90 mm	4 x	6 x	8 x	10 x	12 x
13) Winkel nitriert 300 mm		2 x	2 x	4 x	4 x
16) + 17) Drehwinkel nitriert 250 mm links+rechts				1 x + 1 x	1 x + 1 x
14) + 15) Winkel nitriert 500 mm links+rechts			1 x + 1 x	1 x + 1 x	1 x + 1 x
18) + 19) Winkel nitriert 750 mm links+rechts					1 x + 1 x
24) Werkzeugwagen				1 x	1 x

* Inkl. Exzenter, Inbusschlüssel, Bürste, Abziehstein, Probe CleanBasic, Probe Antihaft, Brennerhalter

Optionen (nur ab Werk)	Art.-Nr.	€ zzgl. USt.	Zubehör	Art.-Nr.	€ zzgl. USt.
1) Fuß Grundausstattung 850	193160857X	63,00	20) Schnellspannbolzen kurz - brüniert	193160510	36,00
Aufpreis pro Fuß:			21) Professional Schraubzwinne - brüniert / nitriert	193160610	61,00
2) - 550-950	193160877XX	55,00	22) Professional Schraubzwinne 45°/90° - brüniert	193160630	58,00
3) - Bodenverankerung 750	193160875XX	64,00	23) Vario Prisma Ø 50 mm 90°/120° mit eingeschraubtem Bund - nitriert	1931606451N	38,00
4) - mit Lenkrolle und Feststellbremse 750	193160876XX	61,00	24) Werkzeugwagen	193160910	588,00
5) - höhenverstellbar mit Lenkrolle und Feststellbremse 600-900	193160879XX	92,00	25) Bürste Ø 17 mm mit Schutzkappe	193160820	16,00
6) - Sub Table Box abschließbar	1931609901	504,00	26) Brennerhalter - brüniert	193160920	22,00
Zubehör	Art.-Nr.	€ zzgl. USt.	27) Inbusschlüssel 4	193160852	12,00
7) Antihaft mit Korrosionsschutz 1 Liter in Sprühflasche	194000924	17,00	28) Kombi-Abziehstein 150 x 50 x 25 mm	193000942	16,00
8) Exzenter-Anschlag Ø 75 mm mit M10-Gewinde - nitriert	193160402N	21,00	29) Schraubstock Premium 100	194004300	139,00
9) Universal-Anschlag 80 L - nitriert	193160410N	32,00	30) Tischpresse	193160780	1.073,00
10) Universal-Anschlag 115 L - nitriert	193160420N	38,00	Flächenspannsenkbolzen		
Anschlag- und Spannwinkel			31) - zweifach-brüniert	193220595	39,00
11) -90 X - nitriert	193160108N	38,00	32) - dreifach-brüniert	1931605953	43,00
12) -90 L - nitriert	193160110N	53,00	33) - vierfach-brüniert	1931605954	47,00
13) -300 G - nitriert	193160162N	86,00	Flächenspannbolzen		
14) -500 GK rechts - nitriert	193160136N	179,00	34) - zweifach - brüniert	193160590	44,00
15) -500 GK links - nitriert	193160134N	179,00	35) - vierfach - brüniert	1931605904	53,00
16) -250 G mit Drehwinkel links - Guss / nitriert	193160161N	120,00	36) - dreifach - brüniert	1931605903	48,00
17) -250 G mit Drehwinkel rechts - Guss / nitriert	193160163N	120,00	37) Schnellspannbolzen ohne Nut dreifach - brüniert	194160513	44,00
18) -750 GK rechts - nitriert	193160148N	308,00			
19) -w750 GK links - nitriert	193160146N	308,00			

System 22 – Für schwere Anwendungen

- ▶ Die Professional 750 Schweißtische werden aus hochwertigem Stahl S355J2+N gefertigt und zusätzlich plasmanitriert und beschichtet. Aufgrund der erhöhten Belastbarkeit des Schweißtisches eignet er sich besonders für die Bearbeitung schwerer Bauteile.

- ▶ 1. Bohrungen Oberfläche im Diagonalraster bzw. 100 x 100 mm Raster
- ▶ 2. Bohrungen mit Radius 2,5 mm
- ▶ 3. Ecken und Kanten mit Radius 3 / 6 mm
- ▶ 4. Höhe Seitenwange 150 mm
Bohrungsabstand Seitenwange 50 mm
- ▶ 5. Inklusive Skalierung auf der Oberfläche
- ▶ 6. Konstruktion durch Rippen verstärkt

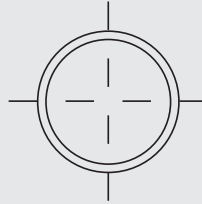

BOHRUNG Ø 22 mm

MATERIAL

- ▶ Materialstärke ca. 17 – 19 mm

PROFESSIONAL 750

- ▶ plasmanitriert und BAR-beschichtet

PROFESSIONAL EXTREME 8.7 PLUS

- ▶ Durchgehärteter Werkzeugstahl X8.7, plasmanitriert und BAR-beschichtet; Höhe Seitenwange 250 mm

Modell	PROFESSIONAL 750
Material	hochwertiger Stahl S355J2+N, plasmanitriert und BAR-beschichtet
Plasmanitrierung	✓
Grundhärte	ca. 165 – 220 Vickers
Oberflächenhärte	ca. 450 – 750 Vickers
Materialstärke	ca. 17 – 19 mm
Seitenwange	150 mm
Diagonalraster	✓
Skala	✓

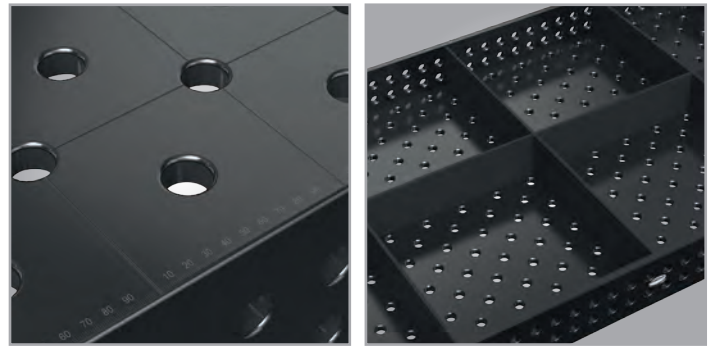

Schweißtisch Professional 750 plasmanitriert – Oberflächenhärte bis zu 750 Vickers!

- ▶ Lochanordnung im 100 mm Raster auf der Tischplatte und eine parallele Lochanordnung im 50 mm Raster an den Seiten. Die Bohrungen haben einen Durchmesser von 22 mm
- ▶ Der Tisch wird aus hochwertigem Stahl S355J2+N gefertigt, plasmanitriert und BAR-beschichtet
- ▶ Die Schweißtische sind standardmäßig mit Skala versehen
- ▶ Schutz vor Rost, Kratzern und Schweißspritzer-Anhaftung
- ▶ Durch thermochemisches Verfahren plasmanitriert, dadurch korrosionsbeständiger und höhere Belastbarkeit des Schweißtisches



Professional 750 1000x1000x150

Schweißtisch Professional 750 aus hochwertigem Stahl S355J2+N plasmanitriert

Modell Professional 750	Traglast	Länge ca.	Breite ca.	Tischhöhe inkl. FüÙe	Gewicht ca.	Art.-Nr.	€ zzgl. USt.	Transport- und Verpackungszuschlag ¹⁾
1000 x 1000 x 150	2.000 kg	1.000 mm	1.000 mm	850 mm	296 kg	190220010P	1.756,00	TVZS10-22 = 308,00 €
1200 x 1200 x 150		1.200 mm	1.200 mm		387 kg	190220015P	2.264,00	TVZS15-22 = 332,00 €
1500 x 1000 x 150		1.500 mm	1.000 mm		412 kg	190220035P	2.282,00	TVZS35-22 = 332,00 €
1500 x 1500 x 150		1.500 mm	1.500 mm		573 kg	190220050P	3.228,00	TVZS50-22 = 357,00 €
2000 x 1000 x 150		2.000 mm	1.000 mm		519 kg	190220020P	2.888,00	TVZS20-22 = 363,00 €
2400 x 1200 x 150		2.400 mm	1.200 mm		740 kg	190220030P	3.724,00	TVZS30-22 = 439,00 €
3000 x 1500 x 150	3.000 mm	1.500 mm	1.097 kg	190220040P	5.430,00	TVZS40-22 = 558,00 €		

1) Erläuterung der Transportverpackungszuschläge siehe Rückseite, Angaben zu TVZS zzgl. USt.



Schweißstisch Professional Extreme 8.7 plasmanitriert – Mit Diagonalraster

- ▶ diagonale Lochanordnung auf der Tischplatte und eine parallele Lochanordnung im 50 mm Raster an den Seiten. Die Bohrungen haben einen Durchmesser von 22 mm
- ▶ Der Tisch wird aus hochwertigem Stahl S355J2+N gefertigt, plasmanitriert und BAR-beschichtet
- ▶ Die Schweißstische sind standardmäßig mit Skala versehen
- ▶ Schutz vor Rost, Kratzern und Schweißspritzer-Anhaftung
- ▶ Durch thermochemisches Verfahren plasmanitriert, dadurch korrosionsbeständiger und höhere Belastbarkeit des Schweißstisches
- ▶ Durch die Ausstattung mit Diagonalraster werden die Spannmöglichkeiten auf diesem Schweißstisch nahezu verdoppelt.

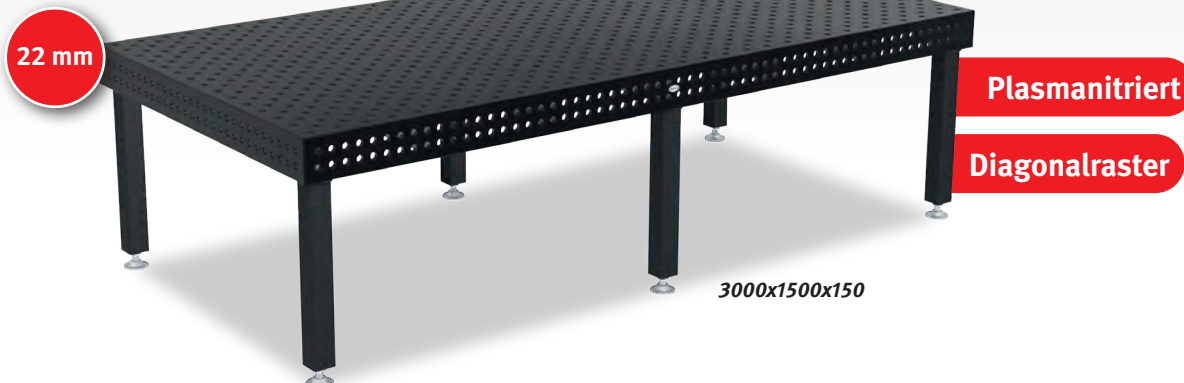

Schweißstisch Professional Extreme 8.7 aus durchgehärtetem Werkzeugstahl X8.7 plasmanitriert mit Diagonalraster

Modell Professional Extreme 8.7	Traglast	Länge ca.	Breite ca.	Tischhöhe inkl. Füße	Gewicht ca.	Art.-Nr.	€ zzgl. USt.	Transport- und Verpackungszuschlag ¹⁾
1000x1000x150	2000 kg	1.000 mm	1.000 mm	850 mm	295 kg	190220010XD7	2.036,00	TVZS10-22 = 308,00 €
1200x800x150		1.200 mm	800 mm		291 kg	190220025XD7	2.032,00	TVZS25-22 = 308,00 €
1200x1200x150		1.200 mm	1.200 mm		387 kg	190220015XD7	2.628,00	TVZS15-22 = 332,00 €
1500x1000x150		1.500 mm	1.000 mm		412 kg	190220035XD7	2.653,00	TVZS35-22 = 332,00 €
1500x1500x150		1.500 mm	1.500 mm		573 kg	190220050XD7	3.755,00	TVZS50-22 = 357,00 €
2000x1000x150		2.000 mm	1.000 mm		519 kg	190220020XD7	3.356,00	TVZS20-22 = 363,00 €
2000x2000x150		2.000 mm	2.000 mm		929 kg	190220045XD7	5.496,00	TVZS45-22 = 393,00 €
2400x1200x150		2.400 mm	1.200 mm		725 kg	190220030XD7	4.346,00	TVZS30-22 = 439,00 €
3000x1500x150		3.000 mm	1.500 mm		1.073 kg	190220040XD7	6.345,00	TVZS40-22 = 558,00 €
4000x2000x150		4.000 mm	2.000 mm		1.807 kg	190220055XD7	10.549,00	TVZS55-22 = 825,00 €

Schweißstisch Professional Extreme 8.7 PLUS plasmanitriert – Oberflächenhärte bis zu 850 Vickers!

- ▶ Professional Extreme PLUS mit extra hoher Seitenwange für besonders anspruchsvolle Anwendungen. Mehr Möglichkeiten als jemals zuvor.
- ▶ Dank der höheren Seitenwange und Verrippung verbessert sich die Steifigkeit der Tischplatte und vermindert sich die Verformung unter Belastungen.
- ▶ Materialstärke ca. 17 – 19 mm
- ▶ Seitenwange aus hochwertigem Stahl S355J2+N + Plasmanitrierung
- ▶ Bohrungen Oberfläche im Diagonalraster
- ▶ Ecken, Kanten und Bohrungen abgerundet
- ▶ Bohrungen Seitenwange 4 Reihen mit 50 mm Abstand
- ▶ Inklusive Skalierung auf der Oberfläche
- ▶ Konstruktion durch Rippen verstärkt
- ▶ Rasterlinien ermöglichen präzise Aufbauten
- ▶ Durch die Ausstattung mit Diagonalraster werden die Spannmöglichkeiten auf diesem Schweißstisch nahezu verdoppelt.



Professional Extreme 8.7 PLUS aus durchgehärtetem Werkzeugstahl X8.7 plasmanitriert

Modell Professional Extreme 8.7 PLUS	Traglast	Länge ca.	Breite	Tischhöhe inkl. Füße	Gewicht ca.	Art.-Nr.	€ zzgl. USt.	Transport- und Verpackungszuschlag ¹⁾
1200 x 1200 x 250	2.000 kg	1.200 mm	1.200 mm	850 mm	432 kg	190220015XD7PL	2.904,00	TVZS15-22 = 332,00 €
1500 x 1000 x 250		1.500 mm	1.000 mm		466 kg	190220035XD7PL	2.931,00	TVZS35-22 = 332,00 €
2000 x 1000 x 250		2.000 mm	1.000 mm		595 kg	190220020XD7PL	3.709,00	TVZS20-22 = 363,00 €
2400 x 1200 x 250	3.000 kg	2.400 mm	1.200 mm		808 kg	190220030XD7PL	4.769,00	TVZS30-22 = 439,00 €
3000 x 1500 x 250		3.000 mm	1.500 mm		1.226 kg	190220040XD7PL	7.304,00	TVZS40-22 = 558,00 €
4000 x 2000 x 250		4.000 mm	2.000 mm		2.061 kg	190220055XD7PL	11.570,00	TVZS55-22 = 825,00 €

¹⁾ Erläuterung der Transportzuschläge siehe Rückseite, Angaben zu TVZS zzgl. USt

Zubehör für Schweißtische System 22 mm

22 mm



Zubehör	6 Set 1 System 22*	7 Set 2 System 22*	8 Set 3 System 22*	9 Set 4 System 22*	10 Set 5 System 22*
Art.-Nr.	193223100	193223200	193223300	193223400	193223500
€ zzgl. USt.	1.630,00	2.752,00	3.660,00	6.163,00	7.748,00

12 Schraubzwinge - brüniert	4 x	6 x	10 x	12 x	14 x
13 Schraubzwinge 45°/90° - brüniert	2 x	4 x	6 x	8 x	10 x
14 Vario Prisma Ø 50 90° / 120°		4 x	4 x	8 x	8 x
15 Schnellspannbolzen - brüniert	12 x	18 x	24 x	30 x	30 x
Magnetspannbolzen 60		4 x	4 x	8 x	8 x
16 Universal-Anschlag 150 L - nitriert	4 x	6 x	8 x	10 x	12 x
17 Universal-Anschlag 225 L - nitriert	4 x	6 x	8 x	10 x	12 x
Universal-Anschlag 300 - nitriert		2 x	2 x	2 x	4 x
18 Universal-Anschlag 500 S - nitriert				2 x	4 x
19 Anschlag- und Spannwinkel 175 L	2 x	4 x	6 x	8 x	10 x
20 Anschlag- und Spannwinkel 300 G	2 x	2 x	2 x		
Anschlag- und Spannwinkel 300 x 195				2 x	2 x
21 Anschlag- und Spannwinkel 500 G				2 x	2 x
22 Anschlag- und Spannwinkel 500 G mit Drehwinkel links - nitriert				1 x	1 x
23 Anschlag- und Spannwinkel 500 G mit Drehwinkel rechts - nitriert				1 x	1 x
Anschlag- und Spannwinkel 800 GK links - nitriert					1 x
Anschlag- und Spannwinkel 800 GK rechts - nitriert					1 x
24 Werkzeugwagen				1 x	1 x

(1) Inkl. Exzenter, Inbusschlüssel, 1 Bürste Ø 17 mit Schutzkappe, Abziehstein, 1 Probeflasche Reinigungsmittel CleanBasic, 1 Probeflasche Antihafmittel mit Korrosionsschutz

Optionen (nur ab Werk)	Art.-Nr.	€ zzgl. USt.	Zubehör	Art.-Nr.	€ zzgl. USt.
1 Fuß Grundausstattung 800	193220857X	63,00	Anschlag- und Spannwinkel		
2 Aufpreis Fuß höhenverstellbar 500-800	193220878XX	68,00	19 -175 L - nitriert	193220110N	72,00
3 Aufpreis Fuß höhenverstellbar 550-900	193220877XX	69,00	20 -300 G - nitriert	193220152N	100,00
4 Aufpreis Fuß mit Bodenverankerung 700	193220874XX	65,00	-300 x 195 - nitriert	193220116N	85,00
5 Aufpreis Fuß höhenverstellbar mit Lenkrolle und Feststellbremse 700	193220866XX	95,00	21 -500 G - nitriert	193220162N	131,00
6 Aufpreis Fuß höhenverstellbar mit Lenkrolle und Feststellbremse 600-850	193220879XX	114,00	22 -500 G mit Drehwinkel links - nitriert	193220164N	191,00
7 Aufpreis Fuß höhenverstellbar mit Lenkrolle und Feststellbremse 600-850	193220879XX	114,00	23 -500 G mit Drehwinkel rechts - nitriert	193220165N	191,00
8 Aufpreis Fuß höhenverstellbar mit Lenkrolle und Feststellbremse 600-850	193220879XX	114,00	-800 GK links - nitriert	193220144N	390,00
9 Aufpreis Fuß höhenverstellbar mit Lenkrolle und Feststellbremse 600-850	193220879XX	114,00	-800 GK rechts - nitriert	193220146N	390,00
10 Aufpreis Fuß höhenverstellbar mit Lenkrolle und Feststellbremse 600-850	193220879XX	114,00	24 Werkzeugwagen	193220910	720,00
11 Sub Table Box für System 22	1932209901	504,00	25 Premium-Schraubstock 125 mm inkl. 2x Reduzierbuchse	193224302SET	215,00
12 Professional Schraubzwinge - brüniert	1932206101	62,00	Flächenspannsenkbolzen		
13 Professional Schraubzwinge 45°/90° - brüniert	1932206301	58,00	31 - zweifach-brüniert	193220595	39,00
14 Vario Prisma Ø 50 90° / 120° mit eingeschraubtem Bund - brüniert	1932206451	38,00	32 - dreifach-brüniert	1932205903	53,00
15 Schnellspannbolzen ohne Nut 2-fach - brüniert	19322511	40,00	33 - vierfach-brüniert	1932205954	48,00
Magnetspannbolzen 60	193220740	20,00	Flächenspannbolzen		
16 Universal-Anschlag 150 L - nitriert	193220410N	31,00	34 - zweifach - brüniert	193220590	48,00
17 Universal-Anschlag 225 L - nitriert	193220420N	48,00	35 - vierfach - brüniert	1932205904	58,00
Universal-Anschlag 300 - nitriert	193220426N	54,00	36 - dreifach - brüniert	1932205903	53,00
18 Universal-Anschlag 500 S - nitriert	193220430N	77,00			

System 28 – Für schwere Anwendungen

- ▶ Die Professional 750 Schweißtische werden aus hochwertigem Stahl S355J2+N gefertigt und zusätzlich plasmanitriert und beschichtet. Aufgrund der erhöhten Belastbarkeit des Schweißtisches eignet er sich besonders für die Bearbeitung schwerer Bauteile.
- ▶ Durch die Ausstattung mit Diagonalraster werden die Spannungsmöglichkeiten auf diesem Schweißtisch nahezu verdoppelt.

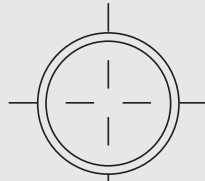

BOHRUNG Ø 28 mm

MATERIAL

- ▶ Materialstärke ca. 24,5 – 27 mm

PROFESSIONAL 750

- ▶ Plasmanitriert und BAR-beschichtet

PROFESSIONAL EXTREME 8.7

- ▶ Durchgehärteter Werkzeugstahl X8.7, plasmanitriert und BAR-beschichtet

PROFESSIONAL EXTREME 8.8 PLUS

- ▶ Durchgehärteter Werkzeugstahl X8.7, plasmanitriert und BAR-beschichtet; Höhe Seitenwange 300 mm

Schweißtisch Professional 750 plasmanitriert – Oberflächenhärte bis zu 750 Vickers

- ▶ Die Bohrungen haben einen Durchmesser von 28 mm
- ▶ Der Tisch wird aus hochwertigem Stahl S355J2+N gefertigt, plasmanitriert und BAR-beschichtet
- ▶ Die Schweißtische sind standardmäßig mit Skala versehen
- ▶ Schutz vor Rost, Kratzern und Schweißspritzer-Anhaftung
- ▶ Durch thermochemisches Verfahren plasmanitriert, dadurch korrosionsbeständiger und höhere Belastbarkeit des Schweißtisches

Plasmanitriert

28 mm

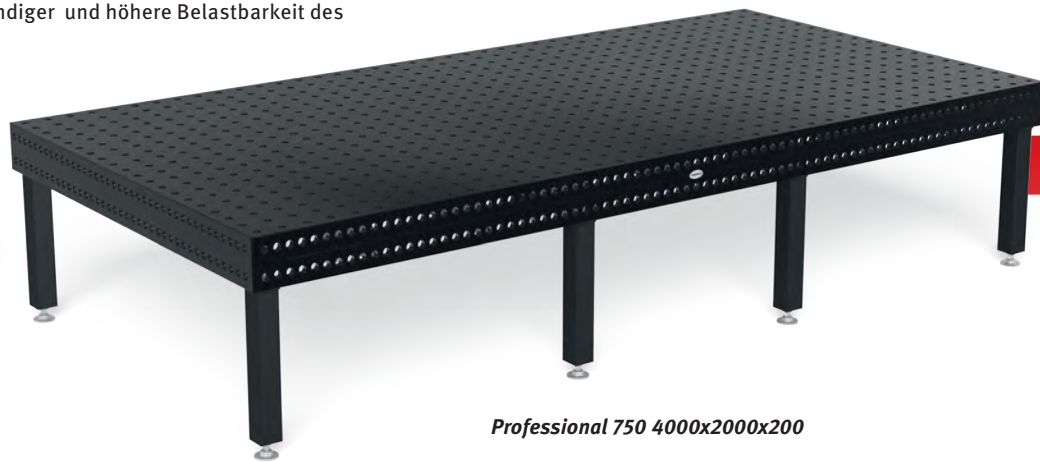

Professional 750 4000x2000x200



Professional 750 1000x1000x200



Professional 750 2000x1000x200

Schweißtisch Professional 750 aus hochwertigem Stahl S355J2+N plasmanitriert

Modell	Traglast	Länge ca.	Breite ca.	Tischhöhe inkl. Füße	Gewicht ca.	Art.-Nr.	statt € zzgl. USt.	Verpackungszuschlag	Transportzuschlag
Professional 750	4000 kg	1.000 mm	1.000 mm	850 mm	416 kg	190280010P	2.321,00	TVPS2	TPZS10
1000 x 1000 x 200		1.200 mm	1.200 mm		544 kg	190280015P	3.137,00	TVPS2	TPZS11
1200 x 1200 x 200		800 mm	800 mm		408 kg	190280025P	2.315,00	TVPS2	TPZS10
1200 x 800 x 200		1.000 mm	1.000 mm		577 kg	190280035P	3.226,00	TVPS2	TPZS11
1500 x 1000 x 200		1.500 mm	1.500 mm		801 kg	190280050P	4.288,00	TVPS2	TPZS13
1500 x 1500 x 200		1.000 mm	1.000 mm		730 kg	190280020P	3.823,00	TVPS2	TPZS12
2000 x 1000 x 200		1.200 mm	1.200 mm		843 kg	190280060P	4.376,00	TVPS2	TPZS13
2000 x 1200 x 200		2.000 mm	2.000 mm		1.299 kg	190280045P	6.763,00	TVPS3	TPZS14
2000 x 2000 x 200		1.200 mm	1.200 mm		986 kg	190280030P	4.925,00	TVPS3	TPZS15
2400 x 1200 x 200		3.000 mm	1.500 mm		1.517 kg	190280040P	7.223,00	TVPS3	TPZS16
3000 x 1500 x 200	4.000 mm	2.000 mm	2.501 kg	190280055P	10.994,00	TVPS3	TPZS17		
4000 x 2000 x 200									

1) Erläuterung der Transportzuschläge siehe Rückseite, Angaben der Transport- und Verpackungskosten TVZS innerhalb Deutschland zzgl. USt

Professional Extreme 8.7 plasmanitriert und mit Diagonalraster – Oberflächenhärte bis zu 850 Vickers

- ▶ Die Bohrungen haben einen Durchmesser von 28 mm
- ▶ Die Tischplatte wird aus durchgehärtetem Werkzeugstahl X8.7 gefertigt
- ▶ Die Schweißtische sind standardmäßig mit Skala versehen
- ▶ Schutz vor Rost, Kratzern und Schweißspritzer-Anhaftung
- ▶ Durch thermochemisches Verfahren plasmanitriert, dadurch korrosionsbeständiger und höhere Belastbarkeit des Schweißtisches

- ▶ 1. Bohrungen Oberfläche im Diagonalraster bzw. 100 x 100 mm Raster
- ▶ 2. Bohrungen mit Radius 3 mm
- ▶ 3. Ecken und Kanten mit Radius 3 / 6 mm
- ▶ 4. Höhe Seitenwange 200 mm Bohrungsabstand Seitenwange 50 mm
- ▶ 5. Inklusive Skalierung auf der Oberfläche
- ▶ 6. Konstruktion durch Rippen verstärkt



Professional Extreme 8.7 aus durchgehärtetem Werkzeugstahl X8.7 plasmanitriert und mit Diagonalraster

Modell	Traglast	Länge ca.	Breite ca.	Tischhöhe inkl. FüÙe	Gewicht ca.	Art.-Nr.	€ zzgl. USt.	Transport- und Verpackungszuschlag ¹⁾
Professional Extreme 8.7								
1000 x 1000 x 200	4.000 kg	1.000 mm	1.000 mm	850 mm	400 kg	190280010XD7D	2.898,00	TVZS10-28 = 308,00 €
1200 x 1200 x 200		1.200 mm	1.200 mm		521 kg	190280015XD7D	3.703,00	TVZS15-28 = 332,00 €
1200 x 800 x 200		1.200 mm	800 mm		392 kg	190280025XD7D	2.891,00	TVZS25-28 = 308,00 €
1500 x 1000 x 200		1.500 mm	1.000 mm		554 kg	190280035XD7D	3.982,00	TVZS35-28 = 332,00 €
1500 x 1500 x 200		1.500 mm	1.500 mm		767 kg	190280050XD7D	5.231,00	TVZS50-28 = 357,00 €
2000 x 1000 x 200		2.000 mm	1.000 mm		699 kg	190280020XD7D	4.724,00	TVZS20-28 = 363,00 €
2000 x 1200 x 200		2.000 mm	1.200 mm		806 kg	190280060XD7D	5.331,00	TVZS60-28 = 357,00 €
2000 x 2000 x 200		2.000 mm	2.000 mm		1.240 kg	190280045XD7D	8.137,00	TVZS45-28 = 393,00 €
2400 x 1200 x 200		2.400 mm	1.200 mm		947 kg	190280030XD7D	6.039,00	TVZS30-28 = 439,00 €
3000 x 1500 x 200		6.000 kg	3.000 mm		1.500 mm	1.425 kg	190280040XD7D	8.666,00
4000 x 2000 x 200	8.000 kg	4.000 mm	2.000 mm	2.384 kg	190280055XD7D	13.463,00	TVZS55-28 = 825,00 €	

Schweißtisch Professional Extreme 8.8 PLUS plasmanitriert – Oberflächenhärte bis zu 850 Vickers!

- ▶ Professional Extreme PLUS mit extra hoher Seitenwange für besonders anspruchsvolle Anwendungen. Mehr Möglichkeiten als jemals zuvor
- ▶ Konstruktion durch Rippen verstärkt
- ▶ Rasterlinien ermöglichen präzise Aufbauten
- ▶ Dank der höheren Seitenwange und Verrippung verbessert sich die Steifigkeit der Tischplatte und vermindert sich die Verformung unter Belastungen
- ▶ Materialstärke ca. 24,5 – 27 mm
- ▶ Bohrungen Oberfläche im Diagonalraster

- ▶ Ecken, Kanten und Bohrungen abgerundet
- ▶ Bohrungen Seitenwange 3 Reihen mit 50 mm Abstand, 2 Reihen mit 100 mm Abstand
- ▶ Inklusive Skalierung auf der Oberfläche



Professional Extreme 8.8 PLUS aus durchgehärtetem Werkzeugstahl X8.8 plasmanitriert

Modell	Traglast	Länge ca.	Breite ca.	Tischhöhe inkl. FüÙe	Gewicht ca.	Art.-Nr.	€ zzgl. USt.	Transport- und Verpackungszuschlag ¹⁾
Professional Extreme 8.8 PLUS								
1200 x 1200 x 300	2.000 kg	1.200 mm	1.200 mm	850 mm	582 kg	190280015XD8PL	4.124,00	TVZS15-28 = 332,00 €
1500 x 1000 x 300		1.500 mm	1.000 mm		625 kg	190280035XD8PL	4.448,00	TVZS35-28 = 332,00 €
1500 x 1500 x 300		1.500 mm	1.500 mm		871 kg	190280050XD8PL	5.809,00	TVZS50-28 = 357,00 €
2000 x 1000 x 300		2.000 mm	1.000 mm		796 kg	190280020XD8PL	5.246,00	TVZS20-28 = 363,00 €
2400 x 1200 x 300		2.400 mm	1.200 mm		1.072 kg	190280030XD8PL	6.669,00	TVZS30-28 = 439,00 €
3000 x 1500 x 300	3.000 kg	3.000 mm	1.500 mm	1.611 kg	190280040XD8PL	9.536,00	TVZS40-28 = 558,00 €	
4000 x 2000 x 300	4.000 kg	4.000 mm	2.000 mm	2.686 kg	190280055XD8PL	14.713,00	TVZS55-28 = 825,00 €	

¹⁾ Erläuterung der Transportzuschläge siehe Rückseite, Angaben der Transport- und Verpackungskosten TVZS innerhalb Deutschland zzgl. USt

Zubehör für Schweißtische System 28 mm



Zubehör	Set 1 System 28*	Set 2 System 28*	Set 3 System 28*	Set 4 System 28*	Set 5 System 28*
Art.-Nr.	193283100	193283200	193283300	193283400	193283500
€ zzgl. USt.	2.109,00	3.643,00	5.258,00	8.278,00	10.088,00
22) Zwinne nitriert	4 x	6 x	10 x	14 x	14 x
23) Zwinne nitriert 45°/90°	2 x	4 x	6 x	10 x	10 x
24) Prisma nitriert 135°	2 x	4 x	4 x	6 x	8 x
20) Bolzen brüniert 95 mm	12 x	18 x	24 x	30 x	36 x
21) Magnetspannbolzen		4 x	4 x	8 x	8 x
8) Anschlag nitriert 150 mm	4 x	6 x	8 x	10 x	12 x
9) Anschlag nitriert 225 mm	4 x	6 x	8 x	10 x	12 x
10) Anschlag nitriert 500 mm				4 x	4 x
11) Winkel nitriert 175 mm	2 x	4 x	6 x	8 x	12 x
13) Winkel nitriert 300 mm	2 x	2 x	2 x	2 x	2 x
12) Winkel nitriert 500 mm		2 x	2 x	2 x	2 x
16) + 17) Drehwinkel nitriert 500 mm				1 x + 1 x	1 x + 1 x
14) + 15) Winkel nitriert 750 mm			1 x + 1 x	1 x + 1 x	1 x + 1 x
18) + 19) Winkel nitriert 800 mm					1 x + 1 x
25) Werkzeugwagen				1 x	1 x

Optionen (nur ab Werk)	Art.-Nr.	€ zzgl. USt.	Zubehör	Art.-Nr.	€ zzgl. USt.
Fuß Grundausstattung 750 anstelle von Fuß Grundausstattung 650	193280857X	63,00	23) Professional Schraubzwinne - nitriert	193280610N	76,00
1) Aufpreis pro Fuß höhenverstellbar 450-700	193280878XX	78,00	24) Professional Schraubzwinne 45°/90° - nitriert	193280630N	71,00
2) Aufpreis pro Fuß höhenverstellbar 550-900	193280877XX	80,00	25) Prisma Ø 50 mm 135° mit eingeschraubtem Bund - nitriert	1932806481N	28,00
3) Aufpreis pro Fuß mit Lenkrolle und Feststellbremse	193280876XX	101,00	26) Werkzeugwagen	193280910	720,00
4) Aufpreis pro Fuß höhenverstellbar mit Lenkrolle und Feststellbremse 550-750	193280879XX	131,00	27) Bürste Ø 30 mm mit Schutzkappe	193280820	20,00
5) Aufpreis pro Fuß mit Bodenverankerung	193280874XX	64,00	28) Brennerhalter - brüniert	193280920	30,00
			29) Inbusschlüssel 6 mm	1932808521	15,00
			30) Kombi-Abziehstein 200 x 50 x 25 mm	193000940	20,00
			Anschlag- und Spannwinkel		
			31) - 175 SL - nitriert	193280109N	76,00
			32) - 300 GK links - nitriert	193280124N	239,00
			33) - 300 GK rechts - nitriert	193280126N	239,00
			34) - 500 GK links - nitriert	193280130N	296,00
			35) - 500 GK rechts - nitriert	193280132N	296,00
			36) Tischpresse	193280780	1.073,00
			37) Antihaft mit Korrosionsschutz 1 Liter in Sprühflasche	194000924	17,00
			38) Standard-Schraubstock 125 mm Schraubstock 125 mm	193004302	187,00
			193004320	242,00	
			Flächenspannsenkbolzen		
			39) - zweifach-brüniert	193280595	41,00
			40) - dreifach-brüniert	1932805953	46,00
			41) - vierfach-brüniert	1932805954	51,00
			Flächenspannsenkbolzen		
			42) - zweifach - Brüniert	193280590	59,00
			43) - vierfach - Brüniert	1932805904	68,00
			44) - dreifach - Brüniert	1932805903	63,00
			45) Schnellspannbolzen ohne Nut dreifach - Brüniert	193280513	56,00
6) Sub Table Box für System 28	1932809901	504,00			
7) Exzenter-Anschlag Ø 60 mm mit M10-Gewinde - nitriert	193280402N	25,00			
8) Universal-Anschlag 150 L - nitriert	193280410N	37,00			
9) Universal-Anschlag 225 L - nitriert	193280420N	56,00			
10) Universal-Anschlag 500 S - nitriert	193280430N	78,00			
11) - 175 L - nitriert	193280110N	97,00			
12) - 500 G - nitriert	193280162N	198,00			
13) - 300 G - nitriert	193280152N	152,00			
14) - 750 G links - nitriert	193280166N	243,00			
15) - 750 G rechts - nitriert	193280167N	243,00			
16) - 500 G mit Drehwinkel links-Guss / nitriert	193280164N	277,00			
17) - 500 G mit Drehwinkel rechts-Guss / nitriert	193280165N	277,00			
18) - 800 GK links - nitriert	193280144N	439,00			
19) - 800 GK rechts - nitriert	193280146N	439,00			
20) Schnellspannbolzen kurz - brüniert	193280510	51,00			
21) Schnellspannbolzen kurz - brüniert ohne Nut	193280511	51,00			
22) Magnetspannbolzen 68 mm	193280740	26,00			

EASY-ARC – Der Schweißroboter, der die Fertigung unterstützt

- ▶ **Mobile Kompaktbauweise:**
Platzsparend, flexibel und günstig in der Anschaffung
- ▶ **Einfachste Bedienung durch OTC Easy Teach Steuerung:**
Minimaler Zeitaufwand beim Erstellen des Schweißprogramms, auch ohne aufwendige Schulung
- ▶ **Stabiler und präziser Schweißroboter:**
Körperliche Entlastung der Mitarbeiter und optimierte, gleichbleibende Schweißqualität
- ▶ **Sicherheitstechnik nach CE:**
Schutz vor Zutritt und Blendwirkung durch elektrisch überwachte Leichtbau-Schutzeinhausung



**MANGEL AN FACHKRÄFTEN?
OPTIMIERTE FERTIGUNG!
FERTIGUNGSKOSTEN UNTER DRUCK?
DER EASY-ARC SCHWEISSROBOTER IST DIE ANWORT!**

MIG/MAG-Paket – Kompakte, schlüsselfertige Schweißroboterstation mit Schweißtechnik

Modell	Easy Arc 01.01 FD-B6	Easy Arc 01.02 FD-B6	Easy Arc 01.03 FD-B6	Easy Arc 01.04 FD-B6
Ausstattung	Basisausstattung	Option 01	Option 02	Option 03
Art.-Nr.	1850000	1850005	1850010	1850015
Ausstattung	MIG/MAG			
Schweißverfahren	MIG/MAG			
Kühlung	luftgekühlt	wassergekühlt	luftgekühlt	wassergekühlt
Schweißgerät	Welbee P400	Welbee P500L	Welbee P400	Welbee P500L
Brenner	RT3500H	RTW5000H	RT3500H	RTW5000H
Schweißroboter	FD-B6	FD-B6	FD-B6	FD-B6
Schweißstisch	2.000 x 1.200 mm	2.000 x 1.200 mm	2.000 x 1.200 mm	2.000 x 1.200 mm
Positionierer	–	–	A2-1PPB250	A2-1PPB250
Transportzuschlag ¹⁾	TPZDF3 = 425,00 €	TPZDF3 = 425,00 €	TPZDF3 = 425,00 €	TPZDF3 = 425,00 €

WIG-Paket – Kompakte, schlüsselfertige Schweißroboterstation mit Schweißtechnik

Modell	Easy Arc 02.01 FD-V8	Easy Arc 02.02 FD-V8	Easy Arc 02.03 FD-V8	Easy Arc 02.04 FD-V8
Ausstattung	Basisausstattung	Option 01	Option 02	Option 03
Art.-Nr.	1850100	1850105	1850110	1850115
Ausstattung	WIG			
Schweißverfahren	WIG			
Kühlung	wassergekühlt	wassergekühlt	wassergekühlt	wassergekühlt
Schweißgerät	Welbee A350P	Welbee A350P	Welbee A350P	Welbee A350P
Brenner	Binzel	Binzel Push-pull	Binzel	Binzel Push-pull
Schweißroboter	FD-V8	FD-V8	FD-V8	FD-V8
Schweißstisch	2.000 x 1.200 mm	2.000 x 1.200 mm	2.000 x 1.200 mm	2.000 x 1.200 mm
Positionierer	–	–	A2-1PPB250	A2-1PPB250
Transportzuschlag ¹⁾	TPZDF3 = 425,00 €	TPZDF3 = 425,00 €	TPZDF3 = 425,00 €	TPZDF3 = 425,00 €

WIR ZEIGEN IHNEN DEN ROBOTER VOR ORT!



Überzeugen Sie sich von unserer Leistungsfähigkeit und fragen Sie nach einer Vorführung des Schweißroboters!
easyweld@schweisskraft.de



Schweißroboter	FD-B6	FD-V8
Kinematik	vertikal artikulierter Roboter	
Anzahl der Achsen	6	
Arbeitsbereich (P-Punkt)	R 1.445 mm	R 1.437 mm
Maximale Traglast	6 kg	8 kg
Wiederholgenauigkeit	± 0,08 mm	
Antriebssystem	AC Servo Motor	
Umgebungstemperatur / Luftfeuchte	0 ~ 45 °C, 20 ~ 80 %	
Gewicht ca.	145 kg	140 kg
Max. Traglast Oberarm	10 kg	

¹⁾ Erläuterung der Transportzuschläge siehe Rückseite, Angaben der Transport- und Verpackungskosten TPZDF innerhalb Deutschland zzgl. USt

QUALITÄTSARBEIT BRAUCHT QUALITÄTSWERKZEUG



ENTDECKEN SIE UNSER GESAMTES MARKENSORTIMENT
www.stuermer-maschinen.de

PRO-MIG.ARC 311
MIG/MAG-Schweißgerät
Art.-Nr.: 1080631



Stürmer Maschinen GmbH
Dr.-Robert-Pfleger-Str. 26 | D-96103 Hallstadt
Tel. (09 51) 96 555 - 0
info@stuermer-maschinen.de | www.stuermer-maschinen.de

Aircraft Kompressorenbau GmbH
Gewerbestraße Ost 6 | A-4921 Hohenzell (Austria)
Tel. +43 (0) 77 52 - 7 09 29 - 0 | www.aircraft.at

Angebote für unsere Kunden, die Unternehmer und nicht Verbraucher sind Unsere Angebote aus diesem Prospekt richten sich ausschließlich an Unternehmer, die die angebotene Ware bei uns im Zusammenhang mit ihrer unternehmerischen Tätigkeit kaufen. Dies ist Geschäftsgrundlage für die mit uns geschlossenen Kaufverträge bezüglich, der in diesem Prospekt angebotenen Waren und damit im Zusammenhang stehender weiterer Verträge; ein Vertragsschluss mit Verbrauchern i.S.d. § 13 BGB ist ausdrücklich ausgeschlossen. Die genannten Statt-Preise beziehen sich auf den Listenpreis gemäß dem jeweils aktuell gültigen Marken-Hauptkatalog, abzurufen unter www.stuermer-maschinen.de/aktuelles/downloads. Sämtliche Preise sind unverbindliche Preisempfehlungen, freibleibend in €, zzgl. der gesetzlich gültigen USt, und gegebenenfalls zzgl. Verpackungs-, Versand-, Transport-, Entlade-, Aufbau- und Einweisungskosten. Diese wurden im Prospekt entsprechend gekennzeichnet, ausgewiesen und gelten zzgl. USt. Verkaufspreise der Händler können abweichen. Für Druckfehler, Irrtümer oder fehlerhafte Darstellung wird nicht gehaftet. Technische und optische Änderungen sind vorbehalten Nicht alle Artikel lagermäßig. Beschaffung kurzfristig möglich. Auslieferung erfolgt ausschließlich über den Fachhandel. Informationen zu Umfang, Dauer, Inhalt und Garantiegeber unter www.stuermer-maschinen.de oder anzufordern über Stürmer Maschinen GmbH.

TVP 0 = 19,00 €*	TPZRS3 = 31,90 €*	TVZS-WS1 = 67,00 €*
TVZS-DH1 = 90,00 *	TVZS-DH2 = 109,00 *	TVZS-DH3 = 139,00 *
TVZS-DH4 = 263,00 *	TVZS-DH5 = 283,00 €*	TVZS05-16 = 137,00 €*
TVZS10-16 = 177,00 €*	TVZS20-16 = 230,00 €*	TVZS10-16 = 147,00 €*
TVZS30-16 = 375,00 €*	TVZS35-16 = 177,00 €*	TVZS25-16 = 147,00 €*
TVZS50-16 = 189,00 €*	TVZS55-16 = 705,00 €*	TVZS40-16 = 477,00 €*
TVZS10-22 = 263,00 €*	TVZS15-22 = 284,00 €*	TVZS60-16 = 273,00 €*
TVZS30-22 = 375,00 €*	TVZS35-22 = 284,00 €*	TVZS20-22 = 294,00 €*
TVZS50-22 = 305,00 €*	TVZS55-22 = 705,00 €*	TVZS40-22 = 477,00 €*
TVZS15-28 = 284,00 €*	TVZS20-28 = 310,00 €*	TVZS10-28 = 263,00 €*
TVZS35-28 = 284,00 €*	TVZS40-28 = 477,00 €*	TVZS30-28 = 375,00 €*
TVZS50-28 = 305,00 €*	TVZS55-28 = 705,00 €*	

(*alle zzgl. USt.)

Hier erhalten Sie immer ein gutes Angebot



Das gesamte Prospekt ist urheberrechtlich geschützt. Darüber hinaus melden wir zum Schutz unserer Produkte Marken-, Patent- und Designrechte an. Wir widersetzen uns mit Nachdruck jeder Verletzung unseres geistigen Eigentums, sofern dies im Einzelfall möglich ist.