

UNSERE MARKEN **ANGEBOTE** HERBST/WINTER 2024/25



Die genannten „Statt“-Preise beziehen sich auf den Listenpreis gemäß dem jeweilig gültigen Marken-Hauptkatalogs.
Abzurufen unter www.stuermer-maschinen.de/aktuelles/downloads. Aktionsangebote für unsere Kunden,
die Unternehmer und nicht Verbraucher sind. Gültig 01.10.2024 – 28.02.2025

BTS 150/151 und BTS 250 - Band- und Tellerschleifer

- ▶ Zum Schleifen von Längskanten, Stirnkanten, Rundungen, Gehrungen sowie für Planflächen im rechten Winkel
- ▶ Zum Bearbeiten von Weichholz und Hartholz
- ▶ Schleifbandaggregat zur vertikalen oder horizontalen Nutzung stufenlos von 0 bis 90° schwenkbar

- ▶ Stufenlos von 0 bis 45° schwenkbare Werkstückauflage am Band- und Telleraggregat verwendbar
- ▶ Werkstückauflage mit beidseitiger Aufhängung für mehr Stabilität
- ▶ Gehrungsanschlag in T-Nut geführt

- ▶ Kompaktes Maschinengehäuse in solider Stahl-Graugusskonstruktion
- ▶ Schneller, werkzeugloser Schleifbandwechsel über Schnellspannvorrichtung
- ▶ Integrierter Absaugstutzen für den Anschluss einer externen Absaugeinheit

Lieferumfang:

BTS 150:

- Gehrungsanschlag
- Schleifband Korn 60
- Schleifscheibe Korn 80 (aufgeklebt)

BTS 151:

- Gehrungsanschlag ±60°
- Schleifband Korn 80
- Schleifscheibe Korn 80 (aufgeklebt)

BTS 250:

- Schleifband Korn 60
- Schleifscheibe Korn 80 (aufgeklebt)
- Absaugstutzenadapter von 35 auf 120 mm

Klettaufnahme nicht im Lieferumfang enthalten



BTS 151

Mit geschwenktem Schleifaggregat. Der Tisch kann ebenfalls geschwenkt werden.



BTS 150

ist für mehr Stabilität beidseitig geführt



BTS 250

BTS 150
statt € 205,00 zzgl. USt.
169,-
€ 201,11 inkl. USt.
Art.-Nr. 5904150

BTS 151
statt € 155,00 zzgl. USt.
129,-
€ 153,51 inkl. USt.
Art.-Nr. 5903151

BTS 250
statt € 569,00 zzgl. USt.
469,-
€ 558,11 inkl. USt.
Art.-Nr. 5904250



Schleifbänder und Klettaufnahmen siehe Seite HS 7

Technische Daten	BTS 150	BTS 151	BTS 250
Arbeits Tisch (L x B)	150 x 230 mm	226 x 160 mm	360 x 200 mm
Schleifbandgröße (L x B)	915 x 100 mm	914 x 100 mm	1.220 x 150 mm
Schleifteller-Ø	150 mm	150 mm	250 mm
Schwenkung	0 - 45°	0 - 45°	0 - 45°
Drehzahl	2.850 min ⁻¹	2.980 min ⁻¹	1.440 min ⁻¹
Absaugstutzen-Ø	58 mm	63 mm	120 mm
Aufnahmeleistung ~50 Hz	400 W / 230 V	370 W / 230 V	800 W / 230 V
Abmessungen (L x B x H) ca.	560 x 270 x 300 mm	460 x 360 x 280 mm	720 x 410 x 440 mm
Gewicht ca.	17 kg	16,5 kg	47 kg

Zubehör für BTS 250	Art.-Nr.	€ zzgl. USt.
Unterbau	5914250	89,90/ St.
Winkelanschlag	5914251	19,90/ St.

SBSM 700 - Sägeblattschärfer für präzises Schärfen von Sägeblättern innerhalb weniger Minuten

- ▶ Schneller und einfacher Schleifvorgang
- ▶ Sägeblätter von 80 mm bis 700 mm schleifbar
- ▶ Stabile Graugussausführung für präzise Arbeiten
- ▶ Schwenkbare Motoreinheit um 20° schwenkbar, zum Schärfen von Wechselzahn-Sägeblättern

- ▶ Winkel der Sägeblattaufnahme verstellbar von 45° bis -30° für unterschiedliche Zahnwinkel
- ▶ Schwingungsdämpfende Füße für einen vibrationsfreien und geräuscharmen Betrieb

SBSM 700
statt € 239,00 zzgl. USt.
209,-
€ 248,71 inkl. USt.
Art.-Nr. 5903700

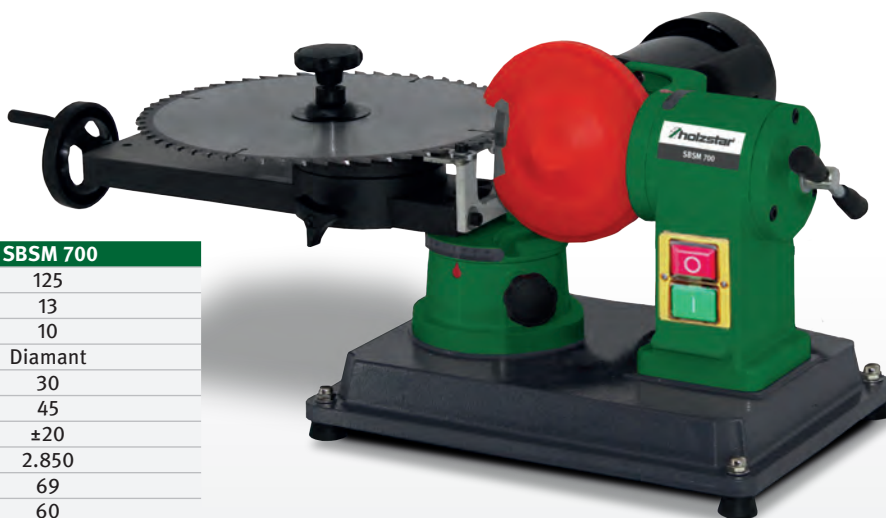

Technische Daten		SBSM 700
Schleifscheibe-Ø	mm	125
Bohrung Schleifscheibe	mm	13
Breite Schleifscheibe	mm	10
Schleifscheibentyp		Diamant
Einstellwinkel Auflagetisch links	°	30
Einstellwinkel Auflagetisch rechts	°	45
Einstellwinkel	°	±20
Schleifaggregat Drehzahl	min ⁻¹	2.850
Schallleistungspegel	dB(A)	69
Schalldruckpegel	dB(A)	60
Leistung Antriebsmotor 50 Hz	kW/V	0,18 / 230
Länge Anschlusskabel	m	1,8
Schutzklasse		1
Schutzart		IP54
Abmessungen (L x B x H) ca.	mm	700 x 382 x 295
Gewicht ca.	kg	17

Zubehör	Art.-Nr.	€ zzgl. USt.
Schleifscheibe Diamant 25x10x13x8	5913699	25,50

OSS 100 – Oszillierende Spindelschleifmaschine zum Schleifen von runden Kanten, Aussparungen oder Ausschnitten

- ▶ Leistungstarker 450 Watt Motor mit ausreichend Kraft für alle Holzwerkstoffe
- ▶ Einfacher Transport und Lagerung durch kompakte und leichte Bauweise

- ▶ Gute Oberfläche durch rotierende und oszillierende Spindel
- ▶ Stabilität auch bei größeren Werkstücken, durch großen und soliden Grauguss-Tisch

- ▶ Sicheres und sauberes Arbeiten durch integrierten Absaugstutzen zum Anschluss einer externen Absaugeinheit
- ▶ Praktische Aufbewahrungsmöglichkeit für Zubehör und Montagewerkzeug

OSS 100
statt € 215,00 zzgl. USt.
169,-
€ 201,11 inkl. USt.
Art.-Nr. 5903500



Technische Daten		OSS 100
Abmessungen Tisch (L x B)	mm	370 x 295
Spindel-Ø	mm	12,7
Schleifhöhe max.	mm	116
Oszillation	min ⁻¹	58
Oszillationshub	mm	16
Absaugstutzen-Ø	mm	38
Drehzahl Schleifaggregat	min ⁻¹	2.000
Schutzklasse		II
Motordrehzahl	min ⁻¹	10.000
Motorleistung ~50 Hz	W/V	450 / 230
Abmessungen (L x B x H) ca.	mm	390 x 330 x 450
Gewicht ca.	kg	14

Lieferumfang:

- 6 Schleifhülsen K80, Ø 13 / 19 / 26 / 38 / 51 / 76 mm
- 5 gummierte Schleifwalzen, Länge 115 mm, Ø 19 / 26 / 38 / 51 / 76 mm
- 6 Tischeinlagen, Ø 13 / 19 / 26 / 38 / 51 / 76 mm
- 3 Spindelscheiben Ø 16/20/35 mm
- Montagewerkzeug

OBSS 100 – Oszillierende Spindel- und Bandschleifmaschine zum Schleifen von runden und geraden Kanten, Aussparungen oder Ausschnitten

- ▶ Band- und Spindelschleifen in einem Gerät
- ▶ Schnell umrüstbar
- ▶ Leistungstarker Motor mit ausreichend Kraft für alle Holzwerkstoffe
- ▶ Gute Oberfläche durch rotierende und oszillierende Spindel

- ▶ Neigbarer Arbeitstisch stufenlos einstellbar von 0° bis 45°. Zusätzlich feste Winkelstufen bei 0°, 15°, 22,5°, 30° und 45°

- ▶ Sicheres und sauberes Arbeiten durch integrierten Absaugstutzen zum Anschluss einer externen Absaugeinheit
- ▶ Praktische Aufbewahrungsmöglichkeit für Zubehör und Montagewerkzeug

OBSS 100
statt € 295,00 zzgl. USt.
235,-
€ 279,65 inkl. USt.
Art.-Nr. 5903501



Technische Daten		OBSS 100
Tischgröße (L x B)	mm	430 x 410
Spindel-Ø	mm	12,7
Schleifhöhe max.	mm	98
Schleifband (L x B)	mm	610 x 100
Schleiffläche (L x B)	mm	220 x 100
Bandumlaufgeschwindigkeit	m/s	8
Oszillation	min ⁻¹	58
Oszillationshub	mm	16
Absaugstutzen-Ø	mm	38
Drehzahl Schleifaggregat	min ⁻¹	2.000
Motorleistung ~50 Hz	W/V	450 / 230
Abmessungen (L x B x H) ca.	mm	530 x 480 x 480
Gewicht ca.	kg	12

Lieferumfang:

- 5 Schleifhülsen K80, Ø 13 / 19 / 26 / 38 / 51 mm
- 4 gummierte Schleifwalzen, Länge 115 mm, Ø 19 / 26 / 38 / 51 mm
- 5 Tischeinlagen Ø 13 / 19 / 26 / 38 / 51 mm
- 3 Spindelscheiben Ø 16 / 22 / 35 mm
- Schleifband
- Schleifbandaufsatz
- Abdeckung für Schleifbandaufsatz
- Werkstückanschlag
- Montagewerkzeug

Zubehör für OSS 100/OBSS 100

Zubehör	OSS 100	OBSS 100	VE	Art.-Nr.	€ zzgl. USt.
Schleifwalze gummiert					
Ø 19 mm	●	●		5913519	2,19
Ø 26 mm	●	●		5913526	2,99
Ø 38 mm	●	●		5913538	4,39
Ø 51 mm	●	●		5913551	5,99
Ø 76 mm	●			5913576	8,49
Tischeinlagen-Set Ø 13/19/26/38/51/76 mm					
	●	●		5913500	5,59
Spindelscheiben-Set Ø 16/20/35 mm					
	●	●		5913501	1,99
Schleifhülsen-Set					
Ø 13 mm K80	●	●	3	5913700	3,99
Ø 13 mm K100	●	●	3	5913710	3,99

Zubehör	OSS 100	OBSS 100	VE	Art.-Nr.	€ zzgl. USt.
Ø 13 mm K120	●	●	3	5913720	3,99
Ø 13 mm K240	●	●	3	5913730	3,99
Ø 19 mm K80	●	●	3	5913701	4,99
Ø 19 mm K100	●	●	3	5913711	4,99
Ø 19 mm K120	●	●	3	5913721	4,99
Ø 19 mm K240	●	●	3	5913731	4,99
Ø 26 mm K80	●	●	3	5913702	5,99
Ø 26 mm K100	●	●	3	5913712	5,99
Ø 26 mm K120	●	●	3	5913722	5,99
Ø 26 mm K240	●	●	3	5913732	5,99
Ø 38 mm K80	●	●	3	5913703	6,99
Ø 38 mm K100	●	●	3	5913713	6,99
Ø 38 mm K120	●	●	3	5913723	6,99
Ø 38 mm K240	●	●	3	5913733	6,99

Zubehör	OSS 100	OBSS 100	VE	Art.-Nr.	€ zzgl. USt.
Ø 51 mm K80	●	●	3	5913704	7,99
Ø 51 mm K100	●	●	3	5913714	7,99
Ø 51 mm K120	●	●	3	5913724	7,99
Ø 51 mm K240	●	●	3	5913734	7,99
Ø 76 mm K80	●	●	3	5913705	8,99
Ø 76 mm K100	●	●	3	5913715	8,99
Ø 76 mm K120	●	●	3	5913725	8,99
Ø 76 mm K240	●	●	3	5913735	8,99
Schleifbänder für OBSS 100					
610 x 100 mm K80			VE	Art.-Nr.	€ zzgl. USt.
			10	5913608	40,50
610 x 100 mm K100			10	5913610	40,50
610 x 100 mm K120			10	5913612	40,50
610 x 100 mm K240			10	5913624	40,50

ZSM 405 – Zylinderschleifmaschine

- ▶ Die ideale Zylinderschleifmaschine für den Heimwerker
- ▶ Stufenlos einstellbare Vorschubgeschwindigkeit von 0 - 3 m/min.
- ▶ Schleifeinheit wird mittels Höhenverstellkurbel und Skala rasch und genau an die Werkstücke angepasst
- ▶ Vordere und hintere Tischverlängerung

Technische Daten		ZSM 405
Schleiflänge min.	mm	130
Schleifbreite max.	mm	405
Werkstückdicke min. / max.	mm	5 / 130
Werkstück Höhe min.	mm	5
Schleifwalzen-Ø	mm	132
Breite Schleifwalze	mm	410
Vorschub stufenlos	m/min.	0,5 - 3,0
Drehzahl	min ⁻¹	1.440
Absaugstutzen-Ø	mm	100
Motorleistung ~50 Hz	kW/V	1,5 / 230
Gewicht ca.	kg	53
E-Transportzuschlag ¹⁾		43,00 €

ZSM 405
statt € 1.069,00 zzgl. USt.
839,-
€ 998,41 inkl. USt.
Art.-Nr. 5901405

- Lieferumfang:**
- Anschluss für Absaugung
 - Vordere und hintere Tischverlängerung
 - Fahrvorrichtung



ZSM 560 – Zylinderschleifmaschine zum Flächenschleifen von breiten Werkstücken. ZSM 560 Vario mit stufenloser Drehzahlregelung

- ▶ Einfache Höhenverstellung über Kurbel
 - ▶ Einfaches Austauschen des Schleifpapiers
 - ▶ Geschlossener Unterbau
 - ▶ Stufenlos über Potentiometer einstellbarer Vorschub
- ZSM 560 Vario**
- ▶ Stufenlose Einstellung des Vorschubs und der Zylinderschleifwalzendrehzahl über Potentiometer

- Lieferumfang:**
- Bordwerkzeug
 - Schleifbandrolle K80

ZSM 560
statt € 1.419,00 zzgl. USt.
1.099,-
€ 1.307,81 inkl. USt.
Art.-Nr. 5903560

ZSM 560 Vario
statt € 1.999,00 zzgl. USt.
1.549,-
€ 1.843,31 inkl. USt.
Art.-Nr. 5903565

Technische Daten		ZSM 560	ZSM 560 Vario
Abmessungen Tisch (L x B)	mm	592 x 505	592 x 505
Abmessungen Schleifband (L x B)	mm	3.280 x 78	3.280 x 78
Schleiffläche (B x H)	mm	555 x 80	555 x 80
Schleifwalzen-Ø	mm	132	132
Werkstückhöhe min. / max.	mm	5 / 80	5 / 80
Werkstücklänge min.	mm	120	120
Drehzahl	min ⁻¹	1.400	0 - 1.700
Vorschubgeschwindigkeit	m/min	0 - 3,5	0 - 3,5
Antriebsmotor	kW	1,1	1,1
Elektrischer Anschluss	V / Hz	230 / ~50	230 / ~50
Gewicht ca.	kg	116	119
E-Transportzuschlag ¹⁾		94,00 €	94,00 €



KSO 790 – Kantenschleifmaschine

- ▶ Längs- und Quertisch für Gehrungen von 0° bis 45° stufenlos schwenkbar
- ▶ Horizontal und vertikal verwendbares Schleifaggregat, dadurch breiter Einsatzbereich
- ▶ Längstisch ist um 110 mm höhenverstellbar zur optimalen Ausnutzung der Schleifbandbreite
- ▶ Quertisch zum Konturschleifen, schwenkbar bis 45°
- ▶ Stufenlos verstellbarer Gehrungsanschlag
- ▶ Schleifband-Schnellspannung
- ▶ Vertikales Schleifen möglich
- ▶ Graphit-Belag auf der Schleifsohle für eine höhere Gleiteigenschaft des Schleifbandes und längere Einsatzdauer

Technische Daten		KSO 790
Längstisch (L x B) ca.	mm	790 x 221
Quertisch (L x B) ca.	mm	514 x 221
Tischhöhe min. / max.	mm	790 / 890
Tischhöhenverstellung	mm	100
Schleifband (L x B)	mm	2.010 x 152
Schleiffläche (L x B)	mm	823 x 152
Schleifwalze-Ø	mm	70
Schleifbandgeschwindigkeit	m/s	11
Absaugstutzen-Ø	mm	100
Schallleistungspegel (L _w)	dB(A)	85
Schalldruckpegel (L _p)	dB(A)	70
Motorleistung ~50 Hz	kW/V	1,5 / 230 oder 400
Gewicht ca.	kg	78
E-Transportzuschlag ¹⁾		25,00 €

KSO 790
statt € 789,00 zzgl. USt.
619,-
€ 736,61 inkl. USt.
Art.-Nr. 5900791 (230V)
Art.-Nr. 5900790 (400V)

- Lieferumfang:**
- Gehrungsanschlag
 - Schleifband K80



KSO 750 / 850 – Kantenschleifmaschinen

- ▶ Oszillierendes Schleifband für eine gute Abtragleistung, ein sauberes Schleifbild und eine höhere Standzeit des Schleifbandes
- ▶ Höhenverstellbarer Schleiftisch
- ▶ Stufenlos verstellbarer Gehrungs- und Werkstückanschlag -45° bis +45°
- ▶ Stufenlos schrägverstellbares Schleifaggregat (0°-90°) für vertikales und horizontales Schleifen

- ▶ Schleifsohle serienmäßig mit Graphitbelag
- ▶ Robuster Arbeitstisch aus Grauguss mit T-Nut, stabiler Stand der Maschine beim Arbeiten
- ▶ Höhenverstellbarer Zusatztisch zum Konturschleifen
- ▶ Schneller und leichter Schleifbandwechsel über Schnellspannsystem

- ▶ Gefederte Spanneinrichtung für eine gleichmäßige Bandspannung
- ▶ Abschließbare Aufbewahrungsmöglichkeit im serienmäßigen Unterbau

KSO 850

- ▶ Tischhöhenverstellung mittels Handrad



KSO 750

KSO 750

statt € 1.089,00 zzgl. USt.

849,-

€ 1.010,31 inkl. USt.

Art.-Nr. 5900751 (230V)

Art.-Nr. 5900750 (400V)



KSO 850

KSO 850

statt € 1.339,00 zzgl. USt.

1.049,-

€ 1.248,31 inkl. USt.

Art.-Nr. 5900851 (230V)

Art.-Nr. 5900850 (400V)

Technische Daten		KSO 750	KSO 850
Längstisch (L x B) ca.	mm	750 x 250	850 x 300
Quertisch (L x B) ca.	mm	300 x 250	300 x 250
Tischhöhe min./max.	mm	970 / 1.050	950 / 1.030
Tischhöhenverstellung	mm	80	80
Schleifband (L x B) ca.	mm	2.270 x 150	2.515 x 150
Schleiffläche (Graphitauflage)	mm	820 x 170	950 x 180
Schleifwalze-Ø	mm	110	110
Schleifbandgeschwindigkeit	m/s	16,3	16
Absaugstutzen-Ø	mm	100	100
Motorleistung	kW	2,2	2,2
Elektrischer Anschluss ~50 Hz	V	230 oder 400	230 oder 400
Gewicht ca.	kg	120	187
E-Transportzuschlag ^o		25,00 €	54,00 €

Lieferumfang:

- Gehrungsanschlag
- Werkstückanschlag
- Schleifband K60

Schleifbänder
siehe Seite HS 7

KSO 1500 F – Kantenschleifmaschine mit schwenkbarem Schleifaggregat und oszillierendem Schleifband

- ▶ Maschinenständer aus geschweißtem Stahl garantiert eine hohe Verwindungssteifigkeit und vibrationsfreies Arbeiten
- ▶ Schleifaggregat über Hebel bis 45° schwenkbar für das Schleifen von geraden und schrägen Kanten
- ▶ Oszillierendes Schleifband mit separatem Getriebemotor für bessere Schleifergebnisse
- ▶ Oszillation wahlweise zuschaltbar
- ▶ Schleifsohle mit Graphitbelag für eine höhere Standzeit des Schleifbandes
- ▶ Höhenverstellbarer Schleiftisch zur Ausnutzung der gesamten Schleifbandbreite
- ▶ Höhenverstellbarer Zusatztisch mit Absaugung
- ▶ Automatischer Ausgleich von Bandlängendifferenzen durch gefederte Bandspannung

Technische Daten		KSO 1500 F
Tischhöhe min./max.	mm	740 / 920
Längstisch (L x B)	mm	750 x 300
Schleifband (L x B)	mm	2.600 x 150
Schleiffläche (L x B)	mm	850 x 200
Schleifbandgeschwindigkeit	m/s	20
Motor Oszillation	kW	0,25
Motorleistung ~50 Hz	kW/V	3,0 / 400
Absaugstutzen-Ø	mm	120
Abmessungen (L x B x H) ca.		1.720 x 700 x 1.030
Gewicht ca.	kg	180
E-Transportzuschlag ^o		121,00 €

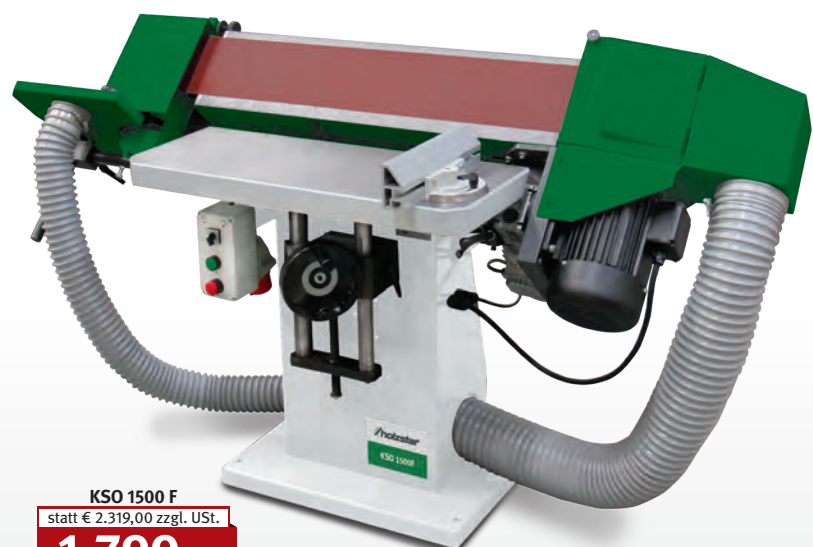

KSO 1500 F

statt € 2.319,00 zzgl. USt.

1.799,-

€ 2.140,81 inkl. USt.

Art.-Nr. 5901500

Lieferumfang:

- Gehrungsanschlag
- Schleifband K100

Schleifbänder
siehe Seite HS 7

NTS 201 / NTS 256 – Nass-Schleifsystem zum Schärfen von Messern und vielen Werkzeugen

- ▶ Schleifscheibe in Rechts- und Linkslauf umschaltbar
- ▶ Umfangreiches Zubehör erleichtert die Anwendung der richtigen Schleiftechnik - auch für Anfänger
- ▶ Dauerhafter Schliff ohne Verlust der Werkzeughärte wegen Hitzebildung während des Schleifvorgangs durch geringe Drehzahl und kühlendes Wasserbad
- ▶ Viele Haltevorrichtungen für verschiedene Werkzeuge erhältlich
- ▶ Leistungsstarker Induktions-Motor mit variabler Drehzahlverstellung für ruhiges und vibrationsarmes Arbeiten
- ▶ Spezieller Edelmetall-Schleifstein für perfekte Schleifergebnisse auch bei hartem Stahl über 60 HRC (Werkzeugstahl)
- ▶ Abnehmbare Lederabziehscheibe zum Abziehen von Schleifgraten nach dem Schärfen
- ▶ Abziehpaste zur Politur des Werkstückes nach dem Schleifen
- ▶ Winkellehre zur Einstellung des korrekten Schleifwinkels
- ▶ Spritzwassergeschützter Motor und Schalter



NTS 256

NTS 201

NTS 201
statt € 145,00 zzgl. USt.
109,90
€ 130,78 inkl. USt.
Art.-Nr. 5750201

NTS 256
statt € 269,00 zzgl. USt.
209,-
€ 248,71 inkl. USt.
Art.-Nr. 5750256

Technische Daten		NTS 201	NTS 256
Schleifsteindurchmesser	mm	200	250
Schleifsteinbreite	mm	40	50
Abziehscheibendurchmesser	mm	200	200
Abziehscheibenbreite	mm	30	30
Drehzahl	min ⁻¹	115	90 – 160
Aufnahmeleistung	kW	0,15	0,15
Anschlussspannung ~50Hz	V	230	230
Abmessungen (L x B x H) ca.	mm	480 x 340 x 375	460 x 340 x 410
Gewicht ca.	kg	9,2	14,2

Zubehör	Art.-Nr.	€ zzgl. USt.
Lederabziehscheibe Ø 200 x 30 x 12 mm	5760100	35,50
Lederabziehscheibe Ø 200 x 30 x 12 mm	5760150	43,90
Vorrichtung für Äxte	5760152	8,50
Winkellehre für Schleifstein Ø 250 mm	5760156	2,90
Lederabziehscheibe LAS-P	5760158	45,90
Ersatzschneide für Abdrehvorrichtung	5760160	6,90
Vorrichtung für große Messer VR100-200-NTS	5760162	29,90
Universal-Schleifstütze USS-NTS	5760165	12,90
Haushalts-Set HS-NTS	5760167	99,90

Zubehör	Art.-Nr.	€ zzgl. USt.
Schleifstein Ø 200 x 40 x 12 mm	5760101	29,90
Schleifstein Ø 250 x 50 x 12 mm	5760151	54,90
Abziehpaste AP-NTS	5760155	9,90
Universalschleifvorrichtung USV-NTS	5760157	10,90
Abdrehvorrichtung AV-NTS	5760159	29,90
Vorrichtung für kleine Messer VR40-100-NTS	5760161	27,90
Vorrichtung für Scheren VR-S-NTS	5760163	39,90
Vorrichtung für Röhren und Hohleisen VR-RH-NTS	5760166	29,00
Steinpräparierer SP-NTS	5760164	13,90

Zubehör



Vorrichtung für Äxte
Art.-Nr. 5760152

Zubehör



Abdrehvorrichtung
Art.-Nr. 5760060

Zubehör



Universalschleifvorrichtung
Art.-Nr. 5760157

Zubehör



Vorrichtung für kleine Messer
Art.-Nr. 5760056

Zubehör



Vorrichtung für Röhren und Hohleisen
Art.-Nr. 5760166

Zubehör



Vorrichtung für große Messer
Art.-Nr. 5760057

Zubehör



Universal-Schleifstütze
Art.-Nr. 5760165

Zubehör



Vorrichtung für Scheren
Art.-Nr. 5760058

Lieferumfang:

- Lederabziehscheibe
- Schleifstein
- Universalschleifvorrichtung

Schleifbänder und Zubehör

Zubehör für BTS 150/BTS 151

Gewebesleifband	Art.-Nr.	€ zzgl. USt.
915 x 100 mm (VE 10 St.)		
K60	5911006	59,90
K80	5911008	56,50
K100	5911010	55,50
K120	5911012	55,50
K150	5911015	55,50

Schleifblätter⁽¹⁾ für Klettaufnahme, kletthaftend

(1) Klettaufnahme für Schleifblätter aus dem Zubehör-Sortiment zusätzlich erforderlich (Art. Nr. 5911001). Klettaufnahme nicht im Lieferumfang von BTS 150/BTS 151 enthalten.

Ø 150mm (VE 10 St.)		
K 40	5911504	12,55
K 60	5911506	12,55
K 80	5911508	12,55
K 100	5911510	12,55
K 120	5911512	12,55
K 150	5911515	12,55
K 180	5911518	12,55
Klettaufnahme Ø 150 mm	5911001	6,69

Zubehör BTS 250

Gewebesleifband		
1.219 x 100 mm (VE 5 St.)		
K60	5911206	33,90
K80	5911208	30,90
K100	5911210	30,90
K120	5911212	30,90
K150	5911215	30,90

Schleifblätter⁽¹⁾ für Klettaufnahme, kletthaftend

(1) Klettaufnahme für Schleifblätter aus dem Zubehör-Sortiment zusätzlich erforderlich (Art. Nr. 5912501). Klettaufnahme nicht im Lieferumfang von BTS 250 enthalten.

Ø 250 mm (VE 10 St.)		
K 60	5912506	25,19
K 80	5912508	25,19
K 100	5912510	25,19
K 120	5912512	25,19
K 150	5912515	25,19
K 180,	5912518	25,19
Klettaufnahme Ø 250 mm	5912501	17,49

Zubehör ZSM 405

Schleifbänder (Rollenware)		
Für eine Wickelung werden ca. 2,5 m Schleifband benötigt		
80 mm x 50 m (VE 1 St.)		
K 60	5918760	169,00
K 80	5918780	155,00
K 100	5918710	149,00
K 120	5918712	149,00
K 150	5918715	149,00
K 180	5918718	149,00
K 220	5918722	149,00

Zubehör ZSM 560/ ZSM 560 Vario

Schleifbänder (Rollenware)		
Für eine Wickelung werden ca. 2,5 m Schleifband benötigt		
80 mm x 50 m (VE 1 St.)		
K 60	5918760	169,00
K 80	5918780	155,00
K 100	5918710	149,00
K 120	5918712	149,00
K 150	5918715	149,00
K 180	5918718	149,00
K 220	5918722	149,00

Zubehör KSO 790

Schleifbänder		
2.010 x 150 mm (VE 5 St.)		
K 60	5917560	54,90
K 80	5917580	50,90
K 100	5917510	47,90
K 120	5917512	47,90
K 150	5917515	47,90
K 180	5917518	47,90
K 220	5917522	47,90

Gewebesleifbänder

K 60	5917660	95,50
K 80	5917680	90,90
K 100	5917610	87,50
K 120	5917612	87,50
K 150	5917615	87,50
K 180	5917618	87,50
K 220	5917622	88,00

Zubehör KSO 750

Schleifbänder		
2.270 x 150 mm (VE 5 St.)		
K 60	5372306	58,90
K 80	5372308	53,90
K 100	5372310	51,90
K 120	5372312	51,90
K 150	5372315	51,90
K 180	5372318	51,90
K 220	5372322	51,90

Gewebesleifbänder

2.270 x 150 mm (VE 5 St.)		
K 60	5373306	99,90
K 80	5373308	93,90
K 100	5373310	89,90
K 120	5373312	89,90
K 150	5373315	89,90
K 180	5373318	89,90
K 220	5373322	89,90

Zubehör KSO 850

Schleifbänder		
2.515 x 150 mm (VE 5 St.)		
K 60	5918560	63,90
K 80	5918580	58,90
K 100	5918510	55,50
K 120	5918512	55,50
K 150	5918515	55,50
K 180	5918518	55,50
K 220	5918522	55,50

Gewebesleifbänder

2.515 x 150 mm (VE 5 St.)		
K 60	5918660	116,50
K 80	5918680	109,00
K 100	5918610	109,00
K 120	5918612	109,00
K 150	5918615	109,00
K 180	5918618	109,00
K 220	5918622	109,00

Zubehör KSO 1500 F

Schleifbänder		
2.600 x 150 mm (VE 5 St.)		
K 60	5372806	116,50
K 80	5372808	109,00
K 100	5372810	109,00
K 120	5372812	109,00
K 180	5372818	109,00
K 220	5372822	109,00

DH 330 – Dickenhobel

- ▶ Ideal für den mobilen Einsatz durch kleine, leichte und kompakte Bauweise
- ▶ Robuste Stahl-Schweiß-Konstruktion mit stabiler Gusstischplatte
- ▶ Zum Bearbeiten von Massivholz
- ▶ Leistungsstarker Motor mit Überstromschutz und Wiederanlaufschutz
- ▶ Gummierte Ein- und Auszugswalze

- ▶ Einfaches Einstellen der Höhe durch Handkurbel und übersichtliche Skala
- ▶ Einklappbare Zufuhr- und Abfuhrtsche mit Rollen für lange Werkstücke
- ▶ Netzkabelhalterung unter dem Abfuhrtsch
- ▶ Integrierter Absaugtrichter Ø 58 mm
- ▶ Vier Bohrungen Ø 10 mm im Maschinenfuß zum Befestigen auf Werkbänken



Platzsparende Bauweise - mit ausgeklappten Tischen nur 640 mm lang



Wenig Platzbedarf mit eingeklappten Tischen, deshalb leicht zu verstauen



Höheneinstellung über Handkurbel und Skala

Lieferumfang:	
· Handkurbel	
· Absaugtrichter	
· Absaugadapter	
· 2 Magnete für den Messerwechsel	

DH 330
statt € 475,00 zzgl. USt.
389,-
€ 462,91 inkl. USt.
Art.-Nr. 5904330



Zubehör	VE	Art.-Nr.	€ zzgl. USt.
Ersatzhobelmessersatz	2	5915330	32,50/VE

Technische Daten		DH 330
Dickentisch (L x B)	mm	235 x 330
Dickentisch (L x B) mit ausgeklappten Verlängerungen	mm	235 x 640
Arbeitshöhe	mm	152
Spanabnahme max.	mm	2,8
Hobelbreite max.	mm	330
Hobelwellen-Ø	mm	50
Hobelmessersanzahl	St	2
Hobelwellendrehzahl	min ⁻¹	8.500
Vorschubgeschwindigkeit	m/min	6
Absaugstutzen-Ø Dicke	mm	52,5
Schalldruckpegel Lp	dB(A)	85
Motorleistung ~50 Hz	kW/V	1,5 / 230
Abmessungen (L x B x H) ca.	mm	640 x 585 x 490
Gewicht ca.	kg	33

Serie ADH – Abricht-Dickenhobel

- ▶ Ideal für den mobilen Einsatz durch kleine und kompakte Bauweise
- ▶ Zum winkligen Fügen (90°) und Abrichten von Massivholzbrettern und Leisten
- ▶ Einfache Verstellung der Spanabnahme beim Dickenhobeln von bis zu 2 mm
- ▶ Automatischer Werkstückvorschub
- ▶ Gummierte Ein- und Auszugswalzen schonen beim Dickenhobeln die Holzoberfläche

- ▶ Stufenlos neigbarer Aluminium-Abrichtanschlag von 0° bis 45°
- ▶ Messerwelle mit 2 HSS-Hobelmessern
- ▶ Leistungsstarker 230 Volt Motor mit 1,5 kW
- ▶ Umsteckbare Späne-Absaughaube

- ADH 200 / ADH 200 AS**
- ▶ Abrichttisch und Dickentisch aus gefrästem Aluminiumguss
- ADH 200 AS**
- ▶ Integrierte Absaugung
 - ▶ Späneauffangsack
- ADH 250 / ADH 305**
- ▶ Abrichttisch aus gefrästem Aluminiumguss



ADH 200



ADH 200 AS



ADH 305 mit integriertem Aufbewahrungsfach

ADH 200	ADH 200 AS	ADH 250	ADH 305
statt € 355,00 zzgl. USt.	statt € 420,00 zzgl. USt.	statt € 675,00 zzgl. USt.	statt € 755,00 zzgl. USt.
279,-	339,-	539,-	599,-
€ 332,01 inkl. USt.	€ 403,41 inkl. USt.	€ 641,41 inkl. USt.	€ 712,81 inkl. USt.
Art.-Nr. 5905199	Art.-Nr. 5905200	Art.-Nr. 5905250	Art.-Nr. 5905305

Technische Daten		ADH 200	ADH 200 AS	ADH 250	ADH 305	Zubehör		
Abrichttisch (L x B)	mm	737 x 210		1.050 x 260	1.075 x 310	Ersatzhobelmesser		
Dickentisch (L x B)	mm	350 x 204		450 x 254	500 x 305	für ADH 200 / AS	2	5915200 16,90/VE
Hobelbreite max.	mm	204		254	305	für ADH 250	2	5915250 19,00/VE
Arbeitshöhe min./max.	mm	5/120		6/160	6/160	für ADH 305	2	5915300 32,50/VE
Spanabnahme max.	mm	2		2	2	Ersatzfiltersack		5915201 11,50
Hobelmessersanzahl	St	2		2	2	ADH 200 AS		
Hobelwelle Ø	mm	50		50	50	Reduziermuffe Ø 60/100		5142427 24,19
Drehzahl	min ⁻¹	8.500		8.500	9.500	Reduziermuffe Ø 80/100		5142421 21,00
Motorleistung ~50 Hz	kW/V	1,5 / 230		1,5 / 230	1,8 / 230	Barkomat Einstelllehre		Neu 5275101 75,90
Abmessungen (L x B x H) ca.	mm	790 x 470 x 465		1.150 x 500 x 570	1.135 x 600 x 570			
Gewicht ca.	kg	23	29	40	42			
E-Transportzuschlag ¹⁾		16,00 €	19,00 €	34,00 €	40,00 €			

ADH 260 – Abricht-Dickenhobel

- ▶ Platzsparend
- ▶ Zum winkligen Fügen (90°) und Abrichten
- ▶ Automatischer Werkstückvorschub (5 m/min.)
- ▶ Eine gummierte Auszugswalze schon beim Dickenhobeln die Oberfläche
- ▶ Leicht verstellbarer Aluminium-Abrichtanschlag, neigbar von 90° bis +45°
- ▶ Großdimensionierter Abrichttisch aus verripptem Aluminium-Druckguss
- ▶ Großer Dickentisch aus Grauguss mit geschliffener Oberfläche, 4-fach gelagert
- ▶ Integrierte, umsteckbare Späne-Absaughaube

Lieferumfang

- Messerwelle mit 2 HSS-Hobelmessern
- Hobelmesser-Einstellehre
- Maschinenunterbau mit Fahrwerk

ADH 260

statt € 1.449,00 zzgl. USt.

899,-

€ 1.069,81 inkl. USt.

Art.-Nr. 5903260



Der Aluminium-Abrichtanschlag ist um 45° neigbar. Die eingestellte Neigung ist bequem an einer Skala ablesbar.



ADH 260
Umgerüstet zum Dickenhobeln

Technische Daten

		ADH 260
Abmessungen Abrichttisch (L x B)	mm	1.030 x 280
Abmessungen Dickentisch (L x B)	mm	260 x 400
Arbeitsbreite max.	mm	260
Werkstückhöhe min./max.	mm	4/160
Spanabnahme max.	mm	3
Hobelwelle Ø	mm	63
Hobelmessernzahl	St	2
Hobelwellendrehzahl	min ⁻¹	6.500
Vorschubgeschwindigkeit	m/min	5
Absaugstutzen-Ø	mm	120
Aufnahmeleistung ~50 Hz	kW/V	2,0 / 230
Abmessungen (L x B x H) ca.	mm	1.130 x 595 x 940
Gewicht ca.	kg	66

Zubehör	VE	Art.-Nr.	€ zzgl. USt.
Ersatzhobelmesser	2	5913260	52,90/VE
Neu Barkomat Einstellehre		5275101	75,90

ADH 2540 / ADH 3050 – Abricht-Dickenhobel

- ▶ Zum winkligen Fügen (90°) und Abrichten
- ▶ Automatischer Werkstückvorschub
- ▶ Gummierte Auszugswalze schon beim Dickenhobeln die Holzoberfläche
- ▶ Fahrwerk
- ▶ Absauganlage
- ▶ Verbindungsschlauch Absaugung, Ø 76 mm, 920 mm

Lieferumfang ADH 2540:

- Streifenhobelmessersatz
- Spänesack

ADH 2540

statt € 1.139,00 zzgl. USt.

899,-

€ 1.069,81 inkl. USt.

Art.-Nr.: 5904125 (230V)

Art.-Nr.: 5904126 (400V)

ADH 3050

statt € 1.269,00 zzgl. USt.

999,-

€ 1.188,81 inkl. USt.

Art.-Nr.: 5904130 (230V)

Art.-Nr.: 5904131 (400V)



ADH 3050

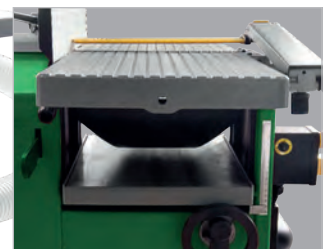

Dickenhobeln

- ▶ Höheneinstellung des Dickentisch einfach und bequem über Handrad und Skala
- ▶ Spanabnahme bis zu 2 mm möglich

Lieferumfang ADH 3050:

- Reduzierung 100/75 mm
- Streifenhobelmessersatz
- Spänesack

Technische Daten

		ADH 2540	ADH 3050
Hobelbreite max.	mm	254	305
Dickentisch (L x B)	mm	480 x 254	500 x 305
Gesamtlänge der Abrichttische	mm	1.050	1.080
Werkstückhöhe min./max.	mm	6 / 160	6 / 160
Spanabnahme Dicke max.	mm	2	2
Spanabnahme Abrichte max.	mm	3	3
Hobelwellen-Ø	mm	62	62
Hobelmessernzahl	St	2	2
Hobelwellendrehzahl	min ⁻¹	4.000	6.700
Vorschubgeschwindigkeit	m/min	8,5	8,5
Aufnahmeleistung ~50 Hz	kW/V	1,8 / 230 oder 400	1,8 / 230 oder 400
Abmessungen (L x B x H) ca.	mm	1.105 x 750 x 1.075	1.140 x 800 x 1.075
Gewicht ca.	kg	87	93
E-Transportzuschlag [®]		37,00 €	52,00 €



Spänesack



Absaugschlauch



Barkomat Einstellehre **Neu**

Zubehör	Art.-Nr.	€ zzgl. USt.
Absaugschlauch Ø 76 mm / 920 mm	5914062	29,90
Barkomat Einstellehre Neu	5275101	75,90

Zubehör für ADH 2540	VE	Art.-Nr.	€ zzgl. USt.
Spänesack		5914060	15,90
Ersatzhobelmessersatz 258 x 20 x 2,5 mm HSS	2	5914063	23,90/VE

Zubehör für ADH 3050	VE	Art.-Nr.	€ zzgl. USt.
Spänesack		5914061	17,90
Ersatzhobelmessersatz 310 x 30 x 3 mm HSS	2	5914064	28,90/VE

ADH 25C - Abricht-Dickenhobel

- ▶ Zum winkligen Fügen (90°) und plangenauren Abrichten von Massivholzbrettern, Bohlen und Leisten
- ▶ Einfache und präzise Verstellung der Spanabnahme beim maßgenauen Dickenhobeln
- ▶ Abricht- und Dicktisch aus Grauguss mit geschliffener Oberfläche
- ▶ Aluminium Abrichtanschlag um 45° neigbar
- ▶ Integrierte, umklappbare Späne-Absaughaube

ADH 25C
statt € 1.499,00 zzgl. USt.
1.199,-
€ 1.426,81 inkl. USt.
Art.-Nr. 5904002 (230 V)
Art.-Nr. 5904003 (400 V)



Barkomat Einstelllehre

Technische Daten		ADH 25C
Abmessungen Abrichttisch (L x B)	mm	1.090 x 255
Abmessungen Dicktisch (L x B)	mm	600 x 248
Hobelbreite max.	mm	250
Arbeitshöhe	mm	860
Arbeitshöhe Dicke (min. / max.)	mm	5 – 195
Spanabnahme max. Abrichte	mm	3
Schwenkbereich Abrichtanschlag	°	90 – 45
Spanabnahme max. Dicke	mm	2
Anzahl Hobelmesser	St	3
Hobelwellendrehzahl	min ⁻¹	4.000
Aufnahmeleistung ~50 Hz	kW / V	1,5 / 230 oder 400
Abmessungen (L x B x H) ca.	mm	1.100 x 700 x 980
Gewicht ca.	kg	142

Zubehör	Art.-Nr.	€ zzgl. USt.
Neu Barkomat Einstelllehre	5275101	75,90

ADH 26 C / ADH 31 C / ADH 41C - Abricht-Dickenhobel

- ▶ Zum winkligen Fügen (90°) Abrichten
- ▶ Einfache Verstellung der Spanabnahme beim maßgenauen Dickenhobeln
- ▶ Automatischer Werkstückvorschub
- ▶ Leicht verstellbarer Aluminium-Abrichtanschlag, neigbar von 90° bis +45°
- ▶ Großdimensionierter Abrichttisch aus Grauguss
- ▶ Großer Dicktisch aus Grauguss mit geschliffener Oberfläche
- ▶ Integrierte, umklappbare Späne-Absaughaube



Integrierter Absauganschluss



Verstellung der Spanabnahme über Bedienhebel



ADH 26C
statt € 1.499,00 zzgl. USt.
1.159,-
€ 1.379,21 inkl. USt.
Art.-Nr. 5904026 (230 V)
Art.-Nr. 5904027 (400 V)

ADH 31C
statt € 2.169,00 zzgl. USt.
1.679,-
€ 1.998,01 inkl. USt.
Art.-Nr. 5904031 (230 V)
Art.-Nr. 5904032 (400 V)

ADH 41C
statt € 2.949,00 zzgl. USt.
2.299,-
€ 2.735,81 inkl. USt.
Art.-Nr. 5904041

Technische Daten		ADH 26C	ADH 31C	ADH 41C
Abmessungen Abrichttisch (L x B)	mm	1.120 x 275	1.295 x 325	1.640 x 425
Abmessungen Dicktisch (L x B)	mm	545 x 258	545 x 308	600 x 408
Hobelbreite max.	mm	258	308	408
Arbeitshöhe Dicke min. / max.	mm	5 – 225	5 – 225	5 – 225
Spanabnahme max.	mm	3	3	3
Hobelmessernanzahl		3	3	3
Hobelwellendrehzahl	min ⁻¹	5.200	5.200	5.200
Motorleistung ~50 Hz	kW	1,7 / 230 oder 400	2,2 / 230 oder 400	3,0 / 400
Abmessungen (L x B x H) ca.	mm	1.120 x 630 x 960	1.300 x 720 x 1.010	1.620 x 920 x 1.010
Gewicht ca.	kg	170	210	260
E-Transportzuschlag ⁹⁾		58,00 €	76,00 €	121,00 €

ADH 26C umgerüstet zum Dickenhobeln



Barkomat Einstelllehre

ZUBEHÖR

Zubehör ADH 25C	Art.-Nr.	zzgl. USt.
Ersatzhobelmessersatz (3 Stück)	5916426	45,90

Zubehör	VE	Art.-Nr.	zzgl. USt.
Ersatzhobelmessersatz für ADH 26C	3	5914026	39,90
Ersatzhobelmessersatz für ADH 31C	3	5914031	49,90
Ersatzhobelmessersatz für ADH 41C	3	5914041	63,90
Neu Barkomat Einstelllehre		5275101	75,90

ADH 31-4 C / ADH 41-4 C - Abricht-Dickenhobel

- ▶ Zum winkligen Fügen (90°) und Abrichten
- ▶ Automatischer Werkstückvorschub
- ▶ Großer Dicktisch aus Grauguss mit geschliffener Oberfläche
- ▶ Integrierte, umklappbare Späne-Absaughaube
- ▶ Bequem um +45° neigbarer Aluminium-Abrichtanschlag
- ▶ Einfache und präzise Verstellung der Spanabnahme
- ▶ Großdimensionierter Abrichttisch aus verripptem Aluminium-Druckguss



ADH 31-4 C



ADH 31-4 C
Gerüst zum Dickenhobeln

	ADH 31-4 C	ADH 41-4 C
Streifenhobel- messersatz	statt € 2.999,00 zzgl. USt.	statt € 3.689,00 zzgl. USt.
	2.269,-	2.799,-
	€ 2.700,11 inkl. USt.	€ 3.330,81 inkl. USt.
	Art.-Nr. 5904013	Art.-Nr. 5904024

Technische Daten		ADH 31-4 C	ADH 41-4 C
Abrichttisch (L x B)	mm	1.560 x 320	1.640 x 420
Dicktisch (L x B)	mm	750 x 307	750 x 408
Hobelbreite max.	mm	310	410
Arbeitshöhe Dicke min./max.	mm	5 – 220	5 – 220
Spanabnahme Abrichte max.	mm	3	3
Spanabnahme Dicke max.	mm	5	5
Hobelmessernanzahl	St	4	4
Hobelwellendrehzahl	min ⁻¹	4.000	4.000
Motorleistung~50 Hz	kW	3,0 / 400	3,0 / 400
Abmessungen (L x B x H) ca.	mm	1.605 x 620 x 860	1.680 x 730 x 860
Gewicht ca.	kg	292	334
E-Transportzuschlag ⁹⁾		157,00 €	178,00 €

Zubehör	VE	Art.-Nr.	€ zzgl. USt.
Ersatzhobelmessersatz für ADH 31-4C	4	5914003	74,90
Ersatzhobelmessersatz für ADH 41-4C	4	5914004	94,90
Barkomat Einstelllehre Neu		5275101	75,90
Langlochbohrereinrichtung			
Wescott-Bohrfutter 0 – 16 mm			
Tisch Länge x Breite		5914005	639,00
Bohrtiefe max. bei 90°			
Bohrbreite			
Vertikalhub			

ADH 32 / ADH 41 - Abricht-Dickenhobel

- ▶ Dickenhobel zum plangenaunen, winkligen Hobeln glatter Oberflächen
- ▶ Mittige Säulenführung, Zusatzführung und mechanischem Zählwerk (Genauigkeit 0,1 mm)
- ▶ Großdimensionierter Abrichttisch aus Grauguss mit geschliffener Oberfläche
- ▶ Hochklappen der Abrichttische mit Federunterstützung für ein schnelles und bequemes Umrüsten zum Dickenhobeln in Sekunden
- ▶ Stabiler Profi-Abrichtanschlag schwenkbar von 90 bis +45°
- ▶ Platzsparende seitliche Führung des Abrichtanschlags
- ▶ Hochwertige Verarbeitung und ergonomisches Design

- ADH 41**
- ▶ einstellbarer Dicktischwalzen für optimalen Werkstücktransport

	ADH 32	ADH 41
Streifenhobel- messersatz	statt € 3.999,00 zzgl. USt.	statt € 4.799,00 zzgl. USt.
	3.699,-	4.399,-
	€ 4.401,81 inkl. USt.	€ 5.234,81 inkl. USt.
	Art.-Nr. 5940032	Art.-Nr. 5940041
Spiralmesser- welle	statt € 5.099,00 zzgl. USt.	statt € 6.499,00 zzgl. USt.
	4.899,-	5.899,-
	€ 5.829,81 inkl. USt.	€ 7.019,81 inkl. USt.
	Art.-Nr. 5940033	Art.-Nr. 5940042

Technische Daten		ADH 32	ADH 41
Abrichttisch (L x B)	mm	1.500 x 320	1.800 x 410
Dicktisch (L x B)	mm	700 x 316	700 x 406
Hobelbreite max.	mm	320	410
Arbeitshöhe Dicke min./max.	mm	4 – 225	4 – 225
Spanabnahme Abrichte max.	mm	5	5
Spanabnahme Dicke max.	mm	4	4
Hobelmessernanzahl	St	3	4
Hobelwellendrehzahl	min ⁻¹	4.600	4.600
Motorleistung ~50 Hz	kW/V	4,0 / 400	5,5 / 400
Abmessungen (L x B x H) ca.	mm	1.500 x 650 x 1.000	1.800 x 740 x 1.000
Gewicht ca.	kg	360	420



ADH 32

Zubehör	VE	Art.-Nr.	€ zzgl. USt.
Ersatzhobelmessersatz für ADH 32	3	5913261	85,00
Ersatzhobelmessersatz für ADH 41	2	5913262	65,90
Barkomat Einstelllehre (für ADH 32 und ADH 41) Neu		5275101	75,90
Langlochbohrereinrichtung		5940000	1.069,00
Wescott-Bohrfutter 0 – 16 mm für ADH 32			
Langlochbohrereinrichtung		5940001	1.145,00
Wescott-Bohrfutter 0 – 16 mm für ADH 41			
Fahreleinrichtung für ADH 32		5940002	125,00
Fahreleinrichtung für ADH 41		5940003	125,00



Sehr leise

minimax fs 30g TERSA - Abricht-Dickenhobel mit **TERSA**-Hobelmesser-Schnellwechselsystem

- ▶ Mit TERSA-Schnellwechselsystem für sekunden-schnelles Hobelmesserwechseln
- ▶ Schräg verzahnte Stahleinzugswalze für konstanten und gleichmäßigen Holzeinzug
- ▶ Robuste Abrichttische aus verripptem Grauguss, gefräst und spannungsfrei, dadurch unempfindlich und dauerhaft plan
- ▶ Großer Abrichtanschlag für präzises Abrichten, umsteckbar 90°/45°, mit Schnellklemmung
- ▶ Nach hinten öffnender Abrichttisch
- ▶ Leistungsstarker Motor
- ▶ Robuste Stahl- Graugusskonstruktion
- ▶ Langlochbohrereinrichtung nachrüstbar



Hobelwerk

- Massive Rückschlagsicherungen verhindern den Rückschlag von Werkstücken.
- 3-Messer-TERSAwelle sorgt für ein optimales Hobelbild.



Abrichthobel

- Serienmäßig mit TERSA-Hobelmesser-Schnellwechselsystem
- Großdimensionierte Abrichttische
- Die Abricht- und Dicken-tische aus Grauguss garantieren höchste Laufruhe und Vibrationsfreiheit.



Dickenhobel

- Mit dem leistungsstarken Dickenvorschub können Werkstücke bis 200 mm Höhe gehobelt werden.
- Die schrägverzahnte Einzugswalze garantiert den konstanten Einzug.
- Die Umrüstung von Abricht- zu Dickenhobel erfolgt sekundenschnell mit einem Handgriff



Abb umgerüstet
als Dickenhobel

TERSA-Hobelmesserwelle



- Kein Einstellen und Schrauben mehr
- Hobelmesserwechsel in Sekunden
- Selbstarretierend
- Besonders geräuscharm
- Perfektes Hobelergebnis

minimax fs 30g TERSA

statt € 3.550,00 zzgl. USt.

2.979,-

€ 3.545,01 inkl. USt.

Art.-Nr.: 5503036

Technische Daten		minimax fs 30g TERSA
Abmessungen Dickentisch (LxB)	mm	450 x 300
Gesamtlänge der Tische	mm	1.200
Aufgabentischlänge	mm	580
Tischhöhe	mm	900
Hobelbreite max.	mm	300
Spanabnahme max.	mm	3
Arbeitshöhe min./max.	mm	3/200
Vorschubgeschwindigkeiten	m/min	6
Hobelwellen-Ø	mm	62
Hobelmesser	St	3
Drehzahl	min ⁻¹	5.500
Absaugstutzen-Ø	mm	120
Motor ~50 Hz / S6 - 40%	kW/V	1,8 / 400
Abmessungen (LxB) ca.	mm	1.389 x 634
Gewicht ca.	kg	140
Transportverpackungspauschale ¹⁾		TVP 1 = 29,00 €

Zubehör minimax fs 30g TERSA	Art.-Nr.	VE	€ zzgl. USt.
Langlochbohrereinrichtung mit Wescott-Bohrfutter 0-16 mm	5510034		745,00
TERSA Hobelmesser 300 mm Standard	5270300	3	30,90/ Satz
TERSA Hobelmesser 300 mm HSS	5271301	3	47,90/ Satz
Zubehörwagen minimax ease	5510010		709,00

genius



Sehr leise

minimax fs 30c TERSA / minimax fs 41c TERSA - Abricht-Dickenhobel mit **TERSA**-Hobelmesser-Schnellwechselsystem

- ▶ Mit TERSA-Schnellwechselsystem für sekundenschnelles Hobelmesserwechseln
- ▶ TERSA-Hobelmessersystem ermöglicht besonders geräuscharmen Lauf
- ▶ Schräg verzahnte Stahleinzugswalze für konstanten und gleichmäßigen Materialeinzug
- ▶ Die besonders langen Abrichttische ermöglichen leichtes Abrichten der Werkstücke
- ▶ Eloxiertes Aluminium-Abrichtanschlag
- ▶ Nach hinten öffnende Abrichttische
- ▶ Das hohe Maschinengewicht sorgt für höchste Präzision und ruhigen Lauf
- ▶ Leistungsstarker Industriemotor
- ▶ Robuste Stahl- Graugusskonstruktion



minimax fs 41c TERSA
▶ in Standard-Ausführung

Antrieb

- Stabil ausgelegter Kettenantrieb
- Antriebsräder aus Stahl
- Massiver Graugusslagerbock



Hobelwerk

- Massive Rückschlagsicherungen verhindern den Rückschlag von Werkstücken
- 3-Messer-TERSAwelle sorgt für ein optimales Hobelbild

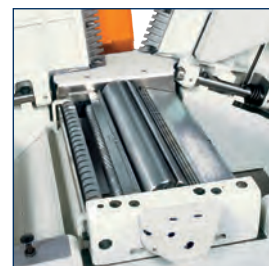

Dickentischverstellung

- Dickentischverstellung über Handrad mit integrierter Anzeige
- ▶ Arbeitstische sind aus Grauguss, nachgeglüht und spannungsfrei, dadurch unempfindlich und dauerhaft plan
- ▶ Gezahnte Tischlippen für geräuscharmen Lauf



minimax fs 30c TERSA
▶ in Standard-Ausführung geöffnet

TERSA-Hobelmesserwelle

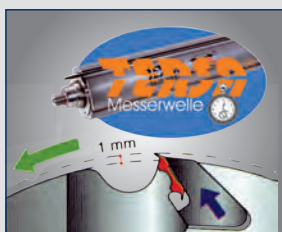

- Kein Einstellen und Schrauben mehr
- Hobelmesserwechsel in Sekunden
- Selbstarretierend
- Besonders geräuscharm
- Perfektes Hobelergebnis

minimax fs 30c TERSA

statt € 5.100,00 zzgl. USt.

3.999,-

€ 4.758,81 inkl. USt.

Art.-Nr.: 5503031

minimax fs 41c TERSA

statt € 6.550,00 zzgl. USt.

5.099,-

€ 6.067,81 inkl. USt.

Art.-Nr.: 5503414

Technische Daten		minimax fs 30c TERSA	minimax fs 41c TERSA
Abmessungen Dickentisch (LxB)	mm	565 x 300	605 x 420
Gesamtlänge der Tische	mm	1.500	1.800
Aufgabentischlänge	mm	740	920
Tischhöhe	mm	850	870
Hobelbreite max.	mm	300	410
Spanabnahme max.	mm	4	4
Arbeitshöhe min./max.	mm	3/230	3/230
Vorschubgeschwindigkeiten	m/min	7	7
Hobelwellen-Ø	mm	72	72
Hobelmesser	St.	3	3
Drehzahl	min ⁻¹	5.200	5.200
Absaugstutzen-Ø	mm	120	120
Motor ~50 Hz / S6 - 40%	kW/ V	4,0 / 400	5,0 / 400
Abmessungen (LxB) ca.	mm	1.725 x 880	2.015 x 990
Gewicht ca.	kg	251	313 kg
Transportverpackungspauschale ¹⁾		TVP 2 = 45,00 €	TVP 2 = 45,00 €

Zubehör	VE	Art.-Nr.	FS 30	FS 41	€ zzgl. USt.
TERSA Hobelmesser					
300 mm Standard	3	5270300	•		30,90
300 mm HSS	3	5271301	•		47,90
410 mm Standard	3	5270410		•	40,50
410 mm HSS	3	5271410		•	57,90
Ersatzspiralmesser 15 x 15 x 2,5 mm	10	5514127	•	•	62,50/Set
Langlochbohrereinrichtung mit Wescott-Bohrfutter 0 - 16 mm		5510330	•	•	1.260,00
Langlochbohrer-Set 5-tlg. linksdrehend		5333681	•	•	88,90
Fahrvorrichtung		5510031		•	170,00
Zubehörwagen minimax ease		5510010	•	•	709,00

TF 50 E – Tischfräse ideal für den Einsatz auf der Werkbank in der Heimwerkstatt

- ▶ Kompaktes und handliches Design für komfortable Anwendung
- ▶ Spindelhöhe von 0 bis 40 mm einstellbar
- ▶ Große Tischauflage durch serienmäßige Verlängerungen auf beiden Seiten

- ▶ Robuster Arbeitstisch aus Gusseisen
- ▶ Aluminium-Fräsanschlag
- ▶ Gehrungsanschlag und verschiedene Spannzangen im Lieferumfang
- ▶ Manuelle Höhenverstellung der Spindel



Gehrungsanschlag im Lieferumfang

Lieferumfang:

- Spannzangen für 6, 8, und 12 mm
- Montagewerkzeug

TF 50 E
statt € 339,00 zzgl. USt.

279,-

€ 332,01 inkl. USt.
Art.-Nr. 5901905



Technische Daten

Technische Daten		TF 50 E
Abmessungen Tisch (L x B x H)	mm	610 x 360 x 311
Werkzeug-Ø max.	mm	50
Frässpindelhub	mm	40
Spindeldrehzahlen	min ⁻¹	11.500 – 24.000
Spannzangendurchmesser	mm	6 / 8 / 12
Absaugstutzendurchmesser	mm	100
Leistung Antriebsmotor ~50 Hz	kW/V	1,5 / 230
Abmessungen (L x B x H) ca.	mm	1.030 x 360 x 311
Gewicht ca.	kg	21

TF 170 E – Tischfräse

- ▶ Leichtgängiger Formatschiebeschlitten
- ▶ Fräsanschlag mit fein einstellbaren Aluminium-Anschlägen
- ▶ Schnelles und einfaches Wechseln der Drehzahl mittels Vielkeilriemen
- ▶ Große Arbeitsfläche mit verwindungsfreiem Graugusstisch
- ▶ Fräsaggregat aus Grauguss
- ▶ Niederhalter für sichere Werkstückführung

- ▶ Nur Spannzange mit Ø 12 mm möglich
- ▶ Spindelschutz
- ▶ Frässpindel mit Spannzange

TF 170 E

statt € 1.149,00 zzgl. USt.

889,-

€ 1.057,91 inkl. USt.
Art.-Nr. 5901917 (230 V)
Art.-Nr. 5901918 (400 V)

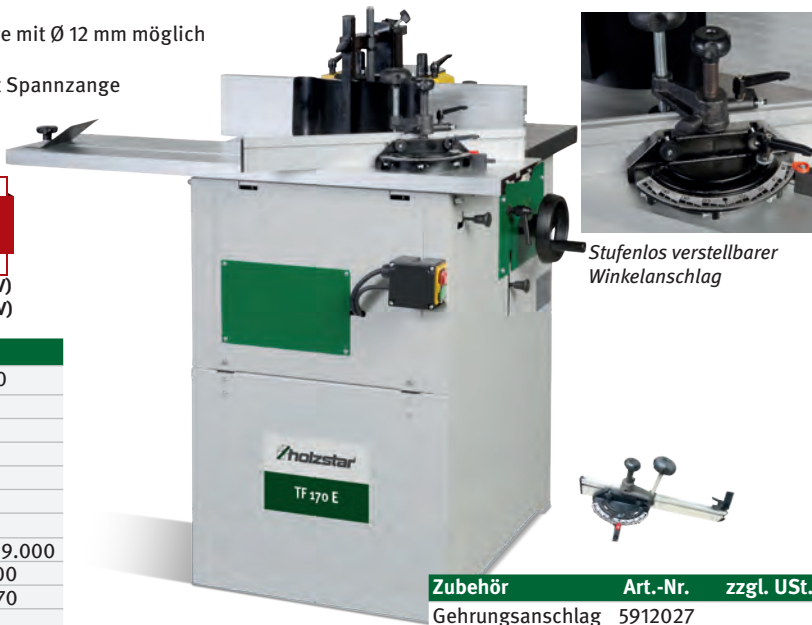

Stufenlos verstellbarer Winkelanschlag

Technische Daten

Technische Daten		TF 170 E
Abmessungen Tisch (L x B x H)	mm	600 x 400 x 850
Abmessungen Schiebeschlitten (L x B)	mm	218 x 1.000
Arbeitshöhe	mm	870
Nutzlänge der Spindel	mm	80
Frässpindelhub	mm	105
Werkzeug-Ø max. absenkbar	mm	160
Frässpindel-Ø	mm	30
Spindeldrehzahl	min ⁻¹	1.400/4.000/6.000/9.000
Motorleistung ~ 50 Hz	kW / V	1,5 / 230 oder 400
Abmessungen (L x B x H) ca.	mm	1.000 x 950 x 1.170
Gewicht ca.	kg	96

Zubehör Art.-Nr. zzgl. USt.
Gehrungsanschlag 5912027

TF 190E – Tischfräse mit starrer Frässpindel

- ▶ Fräsanschlag mit fein einstellbaren Aluminium-Anschlägen
- ▶ Schnelles und einfaches Wechseln der Drehzahl mittels Vielkeilriemen
- ▶ Anzeige der eingestellten Drehzahl über LED-Leuchten
- ▶ Große Arbeitsfläche mit verwindungsfreiem Graugusstisch
- ▶ Wahlschalter für Rechts-/Linkslauf der Frässpindel

- ▶ Fräsaggregat aus Grauguss
- ▶ Niederhalter für genaue Werkstückführung
- ▶ Schiebetisch und Fahreinrichtung als Zubehör erhältlich

TF 190 E

statt € 1.799,00 zzgl. USt.

1.399,-

€ 1.664,81 inkl. USt.
Art.-Nr. 5901921 (230 V)
Art.-Nr. 5901923 (400 V)

Technische Daten

Technische Daten		TF 190 E
Abmessungen Arbeitstisch (L x B x H)	mm	690 x 480 x 900
Werkzeug-Ø max. absenkbar	mm	200
Nutzlänge der Spindel	mm	100
Frässpindelhub	mm	100
Spindelüberstand max. über Tisch	mm	100
Spindeldrehzahlen	min ⁻¹	1.800 - 9.000
Spindeldorn-Ø	mm	30
Leistung Antriebsmotor	kW	2,2
Aufnahmeleistung	kW	2,8
Anschlussspannung ~ 50 Hz	V	230 oder 400
Abmessungen (L x B x H) ca.	mm	730 x 500 x 1.200
Gewicht ca.	kg	140
E-Transportzuschlag ¹⁾		27,00 €



Abb. mit Zubehör Schiebetisch (Art.-Nr. 5911920)

Zubehör Art.-Nr. zzgl. USt.
Schiebetisch 5911920 475,00
Fahreinrichtung 5911921 89,90

TF 190 SE – Tischfräse mit schwenkbarer Frässpindel

- ▶ Großdimensioniertes Fräsaggregat aus Grauguss, schwenkbar von +5 bis -30°
- ▶ Fräsanschlag mit fein einstellbaren Aluminium-Anschlägen
- ▶ Schnelles und einfaches Wechseln der Drehzahl mittels Vielkeilriemen
- ▶ Anzeige der eingestellten Drehzahl über LED-Leuchten
- ▶ Höhen- und Neigungsverstellung der Spindel manuell
- ▶ Große Arbeitsfläche dank massivem und verwindungsfreiem Graugusstisch
- ▶ Wahlschalter für Rechts-/Linkslauf der Frässpindel
- ▶ Niederhalter für genaue Werkstückführung
- ▶ Schiebetisch und Fahreinrichtung als Zubehör erhältlich

TF 190 SE
statt € 2.049,00 zzgl. USt.
1.599,-
€ 1.902,81 inkl. USt.
Art.-Nr. 5901931 (230 V)
Art.-Nr. 5901933 (400 V)



Technische Daten		TF 190 SE
Abmessungen Tisch (L x B x H)	mm	710 x 640 x 900
Abmessungen Schlitten (L x B x H)	mm	1.200 x 700 x 500
Werkzeug-Ø max. absenkbar	mm	200
Spindelneigung	°	-5 bis +30
Nutzlänge der Spindel	mm	100
Frässpindelhub	mm	100
Spindelüberstand max. über Tisch	mm	100
Spindeldrehzahl(en)	min ⁻¹	1.800 - 9.000
Spindeldorn-Ø	mm	30
Absaugstutzen Durchmesser	mm	100
Leistung Antriebsmotor	kW	2,2
Aufnahmeleistung	kW	2,8
Anschlussspannung ~50 Hz	V	230 oder 400
Abmessungen (L x B x H) ca.	mm	750 x 660 x 1.200
Gewicht ca.	kg	174
E-Transportzuschlag ¹⁾		35,00 €

Zubehör Art.-Nr. € zzgl. USt.
Schiebetisch 5911920 475,00



Zubehör Art.-Nr. € zzgl. USt.
Fahreinrichtung 5911921 89,90

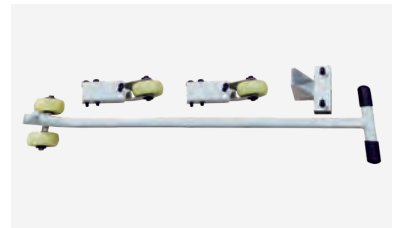

TF 200 SE – Tischfräse mit Aluminiumschiebeschlitzen und schwenkbarer Frässpindel

- ▶ Leichtgängiger Formatschiebeschlitzen für eine präzise Werkstückführung
- ▶ Fräsanschlag mit feineinstellbaren Aluminium-Anschlägen
- ▶ Schnelles und einfaches Wechseln der Drehzahl mittels Vielkeilriemen
- ▶ Große Arbeitsfläche dank massivem und verwindungsfreiem Graugusstisch
- ▶ Großdimensioniertes Fräsaggregat aus Grauguss, schwenkbar von +5 bis -45°
- ▶ Wahlschalter für Rechts- bzw. Linkslauf der Frässpindel
- ▶ Nach hinten schwenkbare Frässpindel für optimalen Einsatz eines Vorschubapparates, ein Maximum an Sicherheit und ein sauberes Fräsbild
- ▶ Niederhalter für genaue Werkstückführung
- ▶ Auslegertisch als Zubehör erhältlich

Lieferumfang:

- Gehrungsanschlag
- Niederhalter
- Fräsanschlag

TF 200 SE
statt € 2.999,00 zzgl. USt.
2.399,-
€ 2.854,81 inkl. USt.
Art.-Nr. 5902000



Zubehör Art.-Nr. € zzgl. USt.
Auslegertisch 5912000 389,00



Nach hinten schwenkbare Frässpindel für optimalen Einsatz eines Vorschubapparates, ein Maximum an Sicherheit und ein sauberes Fräsbild



Fräsanschlag mit feineinstellbaren Aluminium-Anschlägen



Schnelles und einfaches Wechseln der Drehzahl mittels Vielkeilriemen

Technische Daten		TF 200 SE
Abmessungen Schlitten (L x B)	mm	1.000 x 240
Nutzlänge der Spindel	mm	100
Spindelneigung	°	+5 -- -45
Werkzeug-Ø absenkbar max.	mm	180
Frässpindel-Ø	mm	30
Spindeldrehzahl	min ⁻¹	1.800/3.000/6.000/9.000
Arbeitshöhe	mm	900
Absaugstutzen-Ø	mm	38 / 100
Motorleistung S6 - 40% ~50 Hz	kW	2,8 / 400
Abmessungen (L x B x H) ca.	mm	1.000 x 850 x 1.200
Gewicht ca.	kg	218
E-Transportzuschlag ¹⁾		84,00 €

1) Eingangs-Transportzuschlag, Erläuterung siehe Rückseite, Angaben zu E-TPZ zzgl. USt.

minimax t 45c / minimax t 45c LL - Preisgünstige Tischfräsen mit starrer Frässpindel und Grauguss-Arbeitstisch

- ▶ Stabile Stahl-Graugusskonstruktion
- ▶ Mit starrer Frässpindel
- ▶ 3 Spindeldrehzahlen
- ▶ Frässpindel mit Rechts-Linkslauf
- ▶ Groß dimensioniertes Fräsaggregat aus Grauguss, direkt am Tisch befestigt

- ▶ Mit Absaughaube unter dem Arbeitstisch für eine bessere Absaugung
- ▶ Solider und präziser Graugusstisch
- ▶ Aluminium-Anschlagbacken

- ▶ Schneller und problemloser Geschwindigkeitswechsel
- ▶ Leistungsstarker Motor
- ▶ Bogenfrässchutzhaube

classic



• Exakter Fräsanschlag mit einer Schnellverstellung und einer Feineinstellung mit Skala an der Anschlagbacke



• Der Standard-Frässchutz ist für maximale Sicherheit serienmäßig mit einer höhenverstellbaren Führungsschiene und Schutzblech ausgestattet.

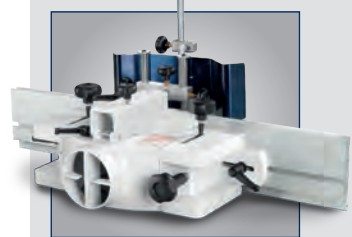

• Integrierter Absauganschluss sorgt für freie Sicht beim Fräsen
• Frässchutz für maximale Sicherheit mit höhenverstellbarer Schuttschiene und einem Schutzblech

minimax t 45c LL
• Tischverlängerung rechts und links sowie ausziehbare Werkstückauflage (bis 1.950 x 550 mm) an der Maschinenfront

minimax t 45c

Ausstattung	t 45c	t 45c LL
Bogenfrässchutzhaube	✓	✓
Aluminium-Anschlagbacken	✓	✓
Tischverlängerung rechts und links		✓
Ausziehbare Werkstückauflage		✓

minimax t 45c
statt € 4.590,00 zzgl. USt.
3.439,-
€ 4.092,41 inkl. USt.
Art.-Nr.: 5502044

minimax t 45c LL
statt € 5.000,00 zzgl. USt.
3.859,-
€ 4.592,21 inkl. USt.
Art.-Nr.: 5502049

Technische Daten		minimax t 45c minimax t 45c LL
Abmessungen Tisch (LxB) t 45c	mm	1.000 x 575
Abmessungen Tisch (LxB) t 45c LL	mm	1.950 x 550
Spindelüberstand über Tisch max.	mm	130
Nutzlänge der Spindel	mm	100
Werkzeug-Ø absenkbar max.	mm	180
Spindeldorn-Ø	mm	30
Spindeldrehzahl	min ⁻¹	3.500 / 6.000 / 8.000 / 10.000
Absaugstutzen-Ø	mm	2 x 120
Motorleistung ~50Hz / S6 - 40%	kW	5,0 / 400
Gewicht ca.	kg	240
Transportverpackungspauschale ¹⁾		TVP 1 = 29,00 €

Zubehör minimax t 45c	Art.-Nr.	€ zzgl. USt.
Tischverlängerung für eine Seite	5510326	139,00
Systemanschlagbacken 500 mm ²⁾	5851000	519,00
Systemanschlagbacken 650 mm ²⁾	5851650	749,00
Zubehörwagen minimax ease	5510010	709,00

1) Erläuterung der Verpackungszuschläge siehe Rückseite, Angaben zu TVP zzgl. USt.
2) Zur Selbstmontage. Je nach Maschinenmodell können kleine Montagearbeiten anfallen

minimax tw 45c - mit Aluminiumschiebeschlitzen und schwenkbarer Frässpindel - hohe Leistung bei geringer Investition

MADE IN ITALY

- ▶ Stabile Stahl-Graugusskonstruktion
- ▶ Schwenkbare Frässpindel nach hinten
- ▶ 4 Spindeldrehzahlen
- ▶ Eloxiertes Aluminium-Schiebeschlitzen
- ▶ Teleskop-Gehrungsanschlag

- ▶ Groß dimensioniertes Fräsaggregat aus Grauguss, direkt am Tisch befestigt
- ▶ Solider und präziser Graugusstisch

- ▶ Schneller und problemloser Geschwindigkeitswechsel
- ▶ Leistungsstarker Industriemotor
- ▶ Serienmäßige Bogenfrässchutzhaube

*minimax twf 45c mit
Tischausleger auf
Schwenkarm*



*minimax tw 45c
Standardausstattung mit
Gehrungsanschlag*



• Der Frässchutz ist für maximale Sicherheit serienmäßig mit einer höhenverstellbaren Führungsschiene und Schutzblech ausgestattet



Grauguss-

- Fräsaggregat**
- Beidseitig direkt am Frästisch befestigt
 - Frässpindellagerung durch weit auseinander positionierte Präzisionskugellager, dadurch geringstmögliche Lagerbelastung und höchstmögliche Lebensdauer
 - Drei Fräsengeschwindigkeiten von 3.500 bis 10.000 min⁻¹
 - Mit leistungsstarkem Drehstrom-Motor ausgestattet

Ausstattung	tw 45c	twf 45c
Bogenfrässchutzhaube	✓	✓
Aluminium-Anschlagbacken		✓
Teleskop-Gehrungsanschlag mit Tischausleger	✓	
Teleskop-Abblänganschlag mit Klappanschlägen		✓

minimax tw 45c
statt € 6.690,00 zzgl. USt.
4.959,-
€ 5.901,21 inkl. USt.
Art.-Nr.: 5502045

minimax twf 45c
statt € 7.390,00 zzgl. USt.
5.429,-
€ 6.460,51 inkl. USt.
Art.-Nr.: 5502046

Zubehör t 45c



- Tischverlängerung
 - beidseitig passend
- Art.-Nr.: 5510326**

Technische Daten		minimax tw 45c	minimax twf 45c
Abmessungen Tisch (LxB)	mm	1.000 x 435	
Abmessungen Alu-Schiebeschlitzen (LxB)	mm	1.000 x 270	
Spindelüberstand über Tisch max.	mm	130	
Nutzlänge der Spindel	mm	108	
Spindeldorn-Ø	mm	30	
Werkzeug-Ø absenkbar max.	mm	180	
Spindeldrehzahl	min ⁻¹	3.500 / 6.000 / 8.000 / 10.000	
Absaugstutzen-Ø	mm	2 x 120	
Motorleistung ~50Hz / S6 - 40%	kW / V	5,0 / 400	
Gewicht ca.	kg	290	
Transportverpackungspauschale ¹⁾		TVP 1 = 29,00 €	

Zubehör minimax t 45c	Art.-Nr.	€ zzgl. USt.
Tischverlängerung (beidseitig passend)	5510326	139,00
Systemanschlagbacken 500 mm ²⁾	5851000	519,00
Systemanschlagbacken 650 mm ²⁾	5851650	749,00
Zubehörwagen minimax ease	5510010	709,00

1) Erläuterung der Verpackungszuschläge siehe Rückseite, Angaben zu TVP zzgl. USt.
2) Zur Selbstmontage. Je nach Maschinenmodell können kleine Montagearbeiten anfallen

Serie KGZ E – Kapp-/Gehrungssägen mit Zugfunktion – mobil und vielseitig einsetzbar

- ▶ Grundplatte und Drehteller aus Aluminium-Druckguss, zugleich kompakt, robust und leicht transportierbar
- ▶ Stufenlos einstellbare Doppelgehrung und Doppelneigung
- ▶ Seitlich ausziehbare Auflagehilfen für längere Werkstücke
- ▶ Einstellbare Kapptiefenbegrenzung
- ▶ Zugfunktion für erweiterten Schnittbereich
- ▶ Schraubzwinde und Klemmvorrichtung zur sicheren Werkstückarretierung
- ▶ Absaugstutzen für Staubfangbeutel oder den Anschluss einer externen Absaugung

KGZ 210 E

- ▶ Anschlagschienen starr

KGZ 255 E

- ▶ Anschlagschienen verstellbar

KGZ 305 E I

- ▶ Sanftanlauf
- ▶ Anschlagschienen verstellbar mit extra breiter Auflage
- ▶ Platzsparende Konstruktion - dank starrer Zugführungen



KGZ 210 E



Zweifach einstellbare Kapptiefenbegrenzung



Sehr platzsparend KGZ 305 E I



KGZ 255 E



KGZ 305 E I



Große Schnittkapazität



Extrem genaue Lichtprojektion der Schnittkante (KGZ 305 E I)
Laserprojektion (KGZ 210 E / KGZ 255 E)

Lieferumfang:

- Schraubzwinde
- Staubfangbeutel
- Sägeblatt

KGZ 210 E

statt € 195,00 zzgl. USt.

159,-

€ 189,21 inkl. USt.

Art.-Nr.: 5702210

KGZ 255 E

statt € 269,00 zzgl. USt.

219,-

€ 260,61 inkl. USt.

Art.-Nr.: 5702255

Neu

KGZ 305 E I

statt € 309,00 zzgl. USt.

279,-

€ 332,01 inkl. USt.

Art.-Nr.: 5702306

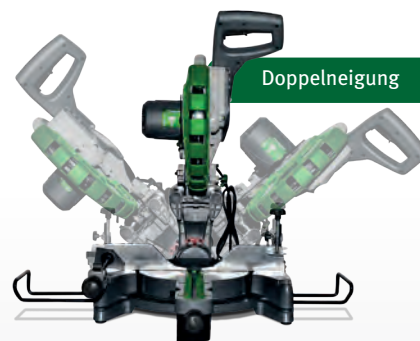

Doppelneigung

- Serienmäßig mit Doppelneigung und Doppelgehrung

Technische Daten		KGZ 210 E	KGZ 255 E	KGZ 305 E I
Schnittkapazitäten bei Neigung / Gehrung (Höhe x Breite)				
bei 0°/0°	mm	70 x 220	90 x 315	90 x 340
bei 45°/0° links	mm	70 x 155	90 x 215	90 x 235
bei 45°/0° rechts	mm	35 x 220	40 x 315	38 x 340
bei 0°/45° links	mm	70 x 155	90 x 215	25 x 340
bei 45°/45° links	mm	35 x 155	40 x 215	38 x 235
bei 45°/45° rechts	mm	35 x 155	40 x 215	25 x 235
Sägeblattdrehzahl	min ⁻¹	4.500	5.000	5.000
Sägeblatt-Ø	mm	210	255	305
Motorleistung ~50 Hz	kW	1,5 / 230	1,8 / 230	2,0 / 230
Abmessungen (L x B x H) ca.	mm	650 x 450 x 430	900 x 550 x 430	800 x 710 x 640
Gewicht ca.	kg	10,5	17 kg	20,3
E-Transportzuschlag ⁹		-	19,00 €	18,00 €

Zubehör	210 E	255 E	305 E I	Art.-Nr.	zzgl. USt.
Sägeblatt					
210 x 30 x 2,6mm Z24	•	•		5267021	15,90
255 x 30 x 3,0mm Z24	•	•		5267025	19,90
305 x 30 x 3,2mm Z48	•	•	•	5267030	26,90
300 x 30 x 3,2mm Z72 TF neg			•	5260305	139,00
305 x 30 x 2,6 x 1,8 mm Z60 WZ			•	5260306	19,90

KGZ 2540 Vario / KGZ 3050 Vario – Kapp-/Gehrungssäge mit Zugfunktion. Mobil und vielseitig einsetzbar, auf Präzision und Sicherheit ausgelegt

- ▶ Mit Sanftanlauf ausgestattet
- ▶ Mit stufenloser Drehzahl
- ▶ Grundplatte und Drehteller aus Aluminium-Druckguss: zugleich kompakt, robust und leicht transportierbar
- ▶ Rasterteilungen im Drehteller
- ▶ Mit 31,6° Rasterteilung speziell zum Schneiden von Deckenzierleisten
- ▶ Serienmäßig mit Doppelneigung und -gehrung
- ▶ Beidseitige Verlängerung der Werkstückauflage mit Klappanschlägen für wiederholgenaueres Arbeiten
- ▶ Serienmäßig mit Spänefangsack
- ▶ Einfacher und schneller Sägeblattwechsel
- ▶ Winkeleinstellung feinjustierbar
- ▶ Verstellbare und hohe Werkstückanschläge aus Aluminium
- ▶ Schraubzwinde zur sicheren Werkstückarretierung
- ▶ Geeignet auch zum Schneiden von Kranzprofilen



KGZ 2540 Vario



KGZ 3050 Vario
Aufklappbare Anschläge
für Serienarbeiten



Sehr platzsparend



Ausziehbare Anschlagsschienen
und ausziehbarer Tisch

Lieferumfang:

- Materialklemme
- Spänefangsack
- Werkzeuge
- KGZ 2540 Vario: HM-Sägeblatt 250 x 3,2 x 2,2 x 30mm, Z60
- KGZ 3050 Vario: HM-Sägeblatt 305 x 2,6 x 1,8 x 30 mm, Z60
- Adapter Absaugstutzen 37mm

KGZ 2540 Vario
statt € 530,00 zzgl. USt.
439,-
€ 522,41 inkl. USt.
Art.-Nr.: 5701254

KGZ 3050 Vario
statt € 669,00 zzgl. USt.
579,-
€ 689,01 inkl. USt.
Art.-Nr.: 5701315

Doppelneigung

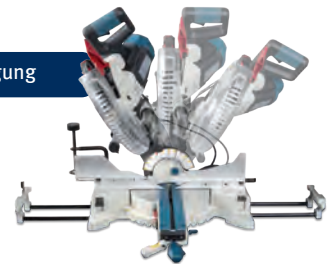

Serienmäßig mit Doppelneigung und Doppelgehrung

Technische Daten		KGZ 2540 Vario	KGZ 3050 Vario
Schnittkapazitäten bei Neigung / Gehrung (Höhe x Breite)			
bei 0°/0°	mm	89 x 292	100 x 305
bei 45°/0° links	mm	41 x 318	64 x 305
bei 45°/0° rechts	mm	25 x 318	44 x 305
bei 0°/45° links	mm	64 x 222	100 x 215
bei 0°/45° rechts	mm	64 x 222	100 x 215
Drehzahl Sägeblatt	min ⁻¹	2.000 – 4.000	2.000 – 4.000
Sägeblatt-Ø max.	mm	254	305
Motorleistung ~50 Hz	kW/V	1,6 / 230	1,6 / 230
Abmessungen (L x B x H) ca.	mm	595 x 825 x 696	595 x 800 x 710
Gewicht ca.	kg	21,6	23

Zubehör	Art.-Nr.	€ zzgl. USt.
HM-Sägeblatt für Massivholz und Plattenwerkstoffe		
Ø250 x 3,2 x 2,2 x 30 mm, Z60 WZ	5262510	88,90
Ø305 x 2,6 x 1,8 x 30 mm, Z60 WZ	5260306	114,90
HM-Sägeblatt für NE-Metalle und Kunststoffprofile		
Ø250 x 3,2 x 2,5 x 30 mm, Z60 TF	5262511	116,90
Ø305 x 2,6 x 1,8 x 30 mm, Z60 TF	5260310	129,00
Universal-Werktisch UWT 3200	5900020	239,00

UWT 3200 – Universal-Werktisch mit Schnellklemmsystem

- ▶ Universell einsetzbar für Kappsägen, Bandschleifer, Trennsägen, etc. als Materialständer oder Haltebock
- ▶ Konzipiert zum Führen längerer Werkstücke
- ▶ Minimale Einrichtungszeit
- ▶ Platzsparend durch einklappbare Füße
- ▶ Klemmleisten mit Schnellfixierung
- ▶ Höhenverstellbare Rollenauflagen
- ▶ Beidseitig stufenlos ausziehbare Auflagearme bis max. 2.400 mm
- ▶ Ohne Werkzeug montier- und verstellbar
- ▶ Stabile Alu-Stahl-Konstruktion
- ▶ Hoch belastbar bis zu 225 kg

UWT 3200
statt € 239,00 zzgl. USt.
189,-
€ 224,91 inkl. USt.
Art.-Nr. 5900020



Abb. zeigt KGZ 2540 Vario
mit optionalem Zubehör
Klemmschienen-Set (5900022)

Technische Daten		UWT 3200
Höhe Auflage min./max.	mm	850 / 1.000
Breite max.	mm	2.400
Abmessungen (L x B x H) ca.	mm	1.600 x 600 x 850
Gewicht ca.	kg	30

Abb. zeigt Anwendung.
Ideal zum Ablängen langer Werkstücke.
Das Umrüsten erfolgt schnell
und einfach über Schnellklemmung

Optionales Zubehör

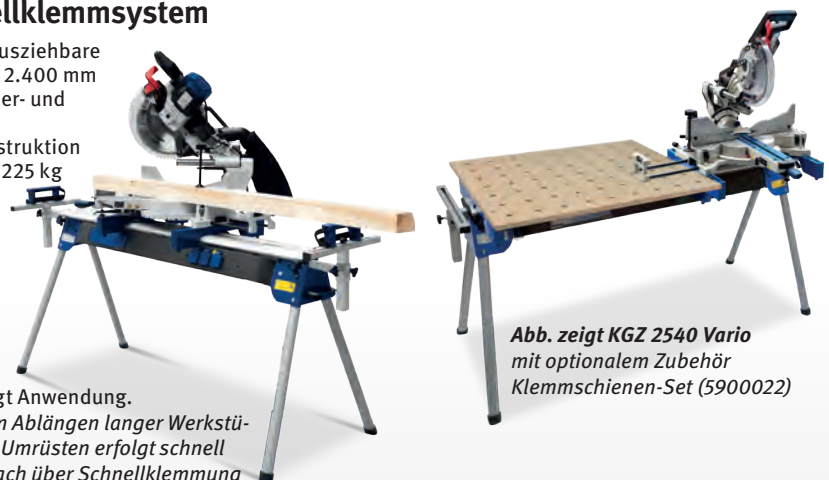

Auflageschiene
Art.-Nr.: 5190021
€ 103,90 zzgl. USt.



Arbeitsleuchte auf
Klemmschiene
Art.-Nr.: 5900023
€ 15,90 zzgl. USt.



Schraubstock mit
Schnellklemmung
Art.-Nr. 5900024,
€ 41,50 zzgl. USt.



Zusätzliches Klemmschienen-
Set (2 St.) Art.-Nr. 5900022,
€ 15,90 zzgl. USt.



Zusätzliches Rollbock-Set (2 St.)
Art.-Nr. 5900025,
€ 24,90 zzgl. USt.

TKS 316 E – Tischkreissäge

- ▶ Großdimensionierter Maschinentisch aus verzinktem Stahl
- ▶ Serienmäßige Tischverbreiterung
- ▶ Höhenverstellung des Sägeblatts über ein Handrad und Skala
- ▶ Stabile, zweifache Aufhängung des Sägeaggregats
- ▶ Sägeblattschutzhaube mit Absaug Schlauch

- ▶ Großer Aluminium-Parallelanschlag mit Exzenter-Schnellspannung, ermöglicht das Besäumen von Brettern, Auftrennschnitte, Fasen- und Winkelschnitte auch als Gehrungsanschlag verwendbar
- ▶ Leicht verfahrbar durch integriertes Fahrwerk mit zwei Rädern und klappbaren Transportgriffen

- ▶ Neigung des Sägeblatts von 0 bis 45°, ohne Werkzeug verstellbar
- ▶ Lieferung erfolgt unmontiert



Kugelgelagerter Schiebeschlitten mit Gehrungsanschlag, stufenlos einstellbar von 0 bis 45° mit Schnellklemmhebel

TKS 316 E

statt € 429,00 zzgl. USt.

329,-

€ 391,51 inkl. USt.

Art.-Nr. 5902316 (230V)
Art.-Nr. 5902317 (400V)

TKS 316 E

Technische Daten		TKS 316 E
Abmessungen Tisch (L x B x H)	mm	800 x 550 x 850
Sägeblatt-Ø max.	mm	315
Schnittbreite mit Parallelanschlag	mm	290
Schnitthöhe 90°/45° max.	mm	83 / 60
Sägeblattneigung	°	90 – 45
Drehzahl Sägeblatt	min ⁻¹	2.800
Absaugstutzen-Ø	mm	100
Motorleistung ~50 Hz	kW / V	2,2 / 230 oder 400
Abmessungen (L x B x H) ca.	mm	1.600 x 600 x 1.050
Gewicht ca.	kg	53 55
E-Transportzuschlag⁹		19,00 €

19,00 €

19,00 €

19,00 €

19,00 €

19,00 €

19,00 €

19,00 €

19,00 €

19,00 €

19,00 €



Lieferumfang:

- HM-Sägeblatt Ø 315 x 3,6 x Ø 30 mm Z24
- Schiebstock

Zubehör:

Zuschneid-Wechsel-Kreissägeblatt 28 Zähne, Ø 315 mm

Art.-Nr.

5263128

€ zzgl. USt.

65,50

TKS 316 PRO – Tischkreissäge

- ▶ Großdimensionierter Maschinentisch aus verzinktem Stahl
- ▶ Serienmäßige Tischverlängerung kann auch als Tischverbreiterung rechts montiert werden
- ▶ Sägeblattschwenkung über Handrad und Skala
- ▶ Höhenverstellung des Sägeblatts über ein Handrad und Skala
- ▶ Stabile, zweifache Aufhängung des Sägeaggregats

- ▶ Großer Aluminium-Parallelanschlag mit Exzenter-Schnellspannung, ermöglicht das Besäumen von Brettern, Auftrennschnitte, Fasen- und Winkelschnitte
- ▶ Leicht verfahrbar durch integriertes Fahrwerk mit zwei Rädern und klappbaren Transportgriffen

- ▶ Für den einfachen Transport oder die platzsparende Lagerung Tischfüße werkzeuglos einklappbar

Lieferumfang:

- Schiebeschlitten
- Tischverlängerung/-breiterung, 800 x 550 mm
- Parallelanschlag
- HM-Sägeblatt Ø 315 mm / 36 Z
- Sägeblattschutzhaube mit Absaug Schlauch
- Gehrungsanschlag ohne Aluprofil (Profil als Zubehör erhältlich)

- › Hohe Stabilität
- › Sägeblattschwenkung bis 45°
- › Parallel- und Gehrungsanschlag im Lieferumfang
- › Leicht zu transportieren und lagern

TKS 316 PRO

statt € 629,00 zzgl. USt.

489,-

€ 581,91 inkl. USt.

Art.-Nr. 5902323 (400 V)
Art.-Nr. 5902321 (230 V)

Technische Daten		TKS 316 PRO
Abmessungen Tisch (L x B x H)	mm	800 x 550 x 850
Sägeblatt-Ø max.	mm	315
Schnittbreite mit Parallelanschlag	mm	200
Schnitthöhe 90°/45° max.	mm	90 / 50
Sägeblattneigung	°	90 – 45
Drehzahl Sägeblatt	min ⁻¹	2.800
Absaugstutzen-Ø	mm	100
Motorleistung ~50 Hz	kW	2,2 / 230 2,8 / 400
Abmessungen (L x B x H) ca.	mm	1.350 x 1.250 x 1.000
Gewicht ca.	kg	60
E-Transportzuschlag⁹		23,00 €



TKS 316 PRO

Abbildung zeigt Gehrungsanschlag mit Aluprofil. Aluprofil als Zubehör erhältlich (Art. Nr. 5912322)

Zubehör:

Zuschneid-Wechsel-Kreissägeblatt 28 Zähne, Ø 315 mm

Art.-Nr.

5263128

€ zzgl. USt.

65,50

Tischverbreiterung/-verbreiterung, 800 x 550 mm

5912321

57,90

Alu-Profil für Gehrungsanschlag

5912322

17,50

BKS 501 – Baukreissäge

- ▶ Transparente Schutzhaube zur Sicherheit des Anwenders und für optimale Sicht auf die Schnittlinie
- ▶ Abklappbare Tischverlängerung für lange Werkstücke
- ▶ Transparente Schutzhaube zur Sicherheit des Anwenders und für optimale Sicht auf die Schnittlinie
- ▶ Aluminium-Parallelanschlag mit hoher und flacher Anlegekante und Exzenterklemmung ermöglicht das Besäumen von Brettern, Auftrennschnitte, Fasen- und Winkelschnitte
- ▶ Halterungen für Aluminium-Parallelanschlag und Montagewerkzeug
- ▶ Leicht verfahrbar durch integriertes Fahrwerk und klappbare Transportgriffe
- ▶ Große Kranösen
- ▶ Phasenwender

Querschneidvorrichtung
Winkelverstellbar
Mit Keilschneidlehre
Führung auf Rundstange
über wartungsfreie
Gleitlager

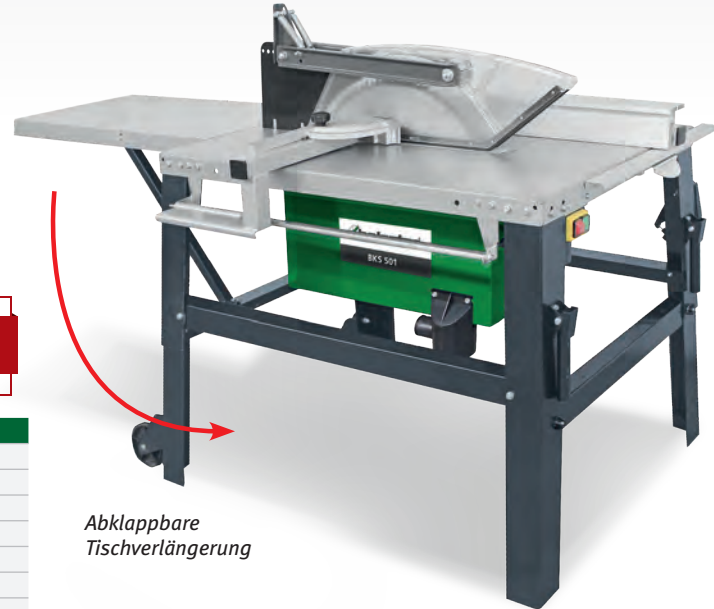

Abklappbare
Tischverlängerung

Lieferumfang:

- Sägeblatt-Ø 500 mm Z44
- Schiebestock
- Schiebegriff
- Pendel-Sägeblattschutzhaube
- Werkzeug für Sägeblattwechsel

BKS 501
statt € 769,00 zzgl. USt.
699,-
€ 831,81 inkl. USt.

Art.-Nr. 5740050

Technische Daten		BKS 501
Abmessungen Tisch (L x B x H)	mm	1.000 x 660 x 850
Sägeblatt-Ø max.	mm	500
Schnitthöhe 90° max.	mm	150
Drehzahl Sägeblatt	min ⁻¹	2.800
Absaugstutzen-Ø	mm	95
Absaugstutzen-Ø Sägeblattschutz	mm	50
Aufnahmeleistung~50 Hz	kW / V	4,2 / 400
Abmessungen (L x B x H) ca.	mm	1.870 x 810 x 1.170
Gewicht ca.	kg	103
E-Transportzuschlag¹⁾		58,00 €

Zubehör	Art.-Nr.	€ zzgl. USt.
HM-Sägeblatt Ø500mm Z44	5740505	83,90

BKS 500 – Robuste Baukreissäge für die täglichen Anforderungen des extremen Baustelleneinsatzes

- ▶ Abklappbare Tischverlängerung für lange Werkstücke
- ▶ Transparente Schutzhaube zur Sicherheit des Anwenders und für optimale Sicht auf die Schnittlinie
- ▶ Optimale Anwendersicherheit aufgrund der Pendel-Sicherheits-Schutzhaube - Erfüllung der strengsten Anforderungen und Zulassung durch BG
- ▶ Winkelverstellbare Querschneidvorrichtung mit Keilschneidlehre auf Rundstange über wartungsfreie Gleitlager geführt
- ▶ Aluminium-Parallelanschlag mit hoher und flacher Anlegekante ermöglicht das Besäumen von Brettern, Trennschnitte, Fasen- und Winkelschnitte
- ▶ Halterungen für Aluminium-Parallelanschlag und Montagewerkzeug
- ▶ Dauerhafte Schnittpräzision von höchster Qualität durch leistungsstarken Motor
- ▶ Stabiles, klappbares Rohrgestell, verzinkt und pulverbeschichtet
- ▶ Große, rutschfeste Gummifußplatten
- ▶ Große Kranösen
- ▶ Phasenwender

Lieferumfang:

- HM-Sägeblatt Ø500mm Z44
- Schiebestock
- Schiebegriff
- Werkzeug für Sägeblattwechsel

BKS 500
statt € 959,00 zzgl. USt.
869,-
€ 1.034,11 inkl. USt.

Art.-Nr. 5740500

Technische Daten		BKS 500
Abmessungen Tisch (L x B x H)	mm	1.000 x 660 x 850
Sägeblatt-Ø max.	mm	500
Schnitthöhe 90° max.	mm	150
Schnittbreite mit Längsanschlag	mm	370
Schnitttiefe vor Sägeblatt mit Querschneidlehre	mm	250
Sägeblattdrehzahl	min ⁻¹	2.800
Absaugstutzen-Ø	mm	50/ 95
Schalleistungspegel im Leerlauf	dB(A)	103
Schutzart Antriebsmotor	IP	54
Aufnahmeleistung~50 Hz	kW/V	4,2/ 400
Abmessungen (L x B x H) ca.	mm	1.870 x 810 x 1.170
Gewicht ca.	kg	103
E-Transportzuschlag¹⁾		ETPZ055 = 55,00 €



Abklappbare Tischverlängerung
800 x 400 mm

Zubehör	Art.-Nr.	€ zzgl. USt.
HM-Sägeblatt Ø500mm Z44	5740505	83,90

TKS 200 – Tischkreissäge

- ▶ Großdimensionierter Maschinentisch aus Guss
- ▶ Serienmäßige Tischverbreiterung
- ▶ Sägeblattschwenkung von 90° bis -45° **nach links**, gradgenau und bequem verstellbar über Handrad und Skala

- ▶ Stabile Aufhängung des Sägeaggregats vorne und hinten
- ▶ Die Sägeblatt Höhenverstellung erfolgt ebenfalls über ein Handrad von der Bedienerfront aus
- ▶ Leistungsstarker Motor und thermischem

- Überlastschutz ausgestattet
- ▶ Sägeblattschutzhaube mit integriertem Absauganschluss
- ▶ Maschinenunterbau

Lieferumfang:

- Parallelanschlag
- Winkelanschlag
- Sägeblatt 200 x 30 x 2,8 mm Z18

Technische Daten

		TKS 200
Abmessungen Tisch (L x B x H)	mm	530 x 400 x 870
Sägeblatt-Ø max.	mm	200
Schnitthöhe 90°/-45° max.	mm	60 / 48
Schnittbreite mit Parallelanschlag	mm	705
Ablängbreite links vom Sägeblatt max.	mm	635
Sägeblattneigung	°	90 bis -45
Drehzahl Sägeblatt	min ⁻¹	4.750
Absaugstutzen-Ø unten/oben	mm	100 / 30
Schalldruckpegel LP ⁽¹⁾	dB(A)	78,5
Motorleistung ~50 Hz	kW/V	1,1 / 230
Abmessungen (L x B x H) ca.	mm	1.430 x 1.000 x 1.030
Gewicht ca.	kg	80
E-Transportzuschlag²⁾		21,00 €

TKS 200
statt € 849,00 zzgl. USt.
689,-
€ 819,91 inkl. USt.
Art.-Nr. 5902020

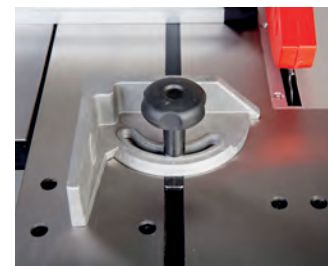

Stufenlos verstellbarer Winkelanschlag von -45° bis +45°

UF 230

Zubehör:	Art.-Nr.	€ zzgl. USt.
Sägeblatt 200 x 30 x 2,8 mm Z18	5912020	19,90
Universalfahrwerk UF 230	6190230	59,00

TKS 254 E – Tischkreissäge

- ▶ Großdimensionierter Maschinentisch aus Guss
- ▶ Tischverlängerung
- ▶ Sägeblattschwenkung von 90° bis -45° **nach links**, gradgenau und bequem verstellbar über Handrad und Skala
- ▶ Stabile Aufhängung des Sägeaggregats vorne und hinten
- ▶ Die Sägeblatt Höhenverstellung erfolgt ebenfalls über ein Handrad von der Bedienerfront aus

- ▶ Leistungsstarker Motor und thermischem Überlastschutz ausgestattet
- ▶ Sägeblattschutzhaube mit integriertem Absauganschluss
- ▶ Maschinenunterbau

Lieferumfang:

- Parallelanschlag
- Sägeblatt 254 x 30 x 3 mm Z40

Technische Daten

		TKS 254 E
Abmessungen Tisch (L x B x H)	mm	635 x 420 x 850
Sägeblatt-Ø max.	mm	254
Schnitthöhe 90°/-45° max.	mm	80 / 58
Schnittbreite mit Parallelanschlag	mm	680
Ablängbreite links vom Sägeblatt max.	mm	650
Sägeblatt drehzahl	min ⁻¹	4.000
Absaugstutzen-Ø unten/oben	mm	100 / 30
Schalldruckpegel LP ⁽¹⁾	dB(A)	85,1
Motorleistung ~50 Hz	kW/V	2,1 / 230 oder 400
Abmessungen (L x B x H) ca.	mm	1.430 x 1.000 x 1.030
Gewicht ca.	kg	105
E-Transportzuschlag²⁾		24,00 €

TKS 254 E
statt € 1.069,00 zzgl. USt.
869,-
€ 1.034,11 inkl. USt.
Art.-Nr. 5902025 (230 V)
Art.-Nr. 5902026 (400 V)

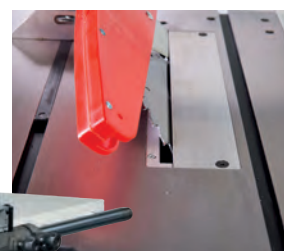

Sägeblattschwenkung von 90° bis -45° nach links



Winkelanschlag im Lieferumfang enthalten

UF 230

Zubehör:	Art.-Nr.	€ zzgl. USt.
Sägeblatt 254 x 30 x 3 mm Z40	5912026	25,90
Universalfahrwerk UF 230	6190230	59,00

TKS 254 PRO – Tischkreissäge

- ▶ Großdimensionierter Maschinentisch aus Guss
- ▶ Serienmäßige Tischverbreiterung
- ▶ Sägeblattschwenkung von 90° bis -45° gradgenau und bequem verstellbar über Handrad und Skala
- ▶ Stabile Aufhängung des Sägeaggregats vorne und hinten
- ▶ Die Sägeblatt Höhenverstellung erfolgt ebenfalls über ein Handrad von der Bedienerfront aus
- ▶ Leistungsstarker Motor und thermischem Überlastschutz ausgestattet
- ▶ Sägeblattschutzhaube mit integriertem Absauganschluss
- ▶ Maschinenunterbau



TKS 254 PRO
statt € 1.295,00 zzgl. USt.

1.049,-

€ 1.248,31 inkl. USt.
Art.-Nr. 5902027 (230 V)
Art.-Nr. 5902028 (400 V)

Lieferumfang:

- Parallelanschlag
- Sägeblatt 254 x 30 x 3 mm Z40

Technische Daten		TKS 254 PRO	
Abmessungen Tisch (L x B x H)	mm	720 x 480 x 835	
Sägeblatt-Ø max.	mm	254	
Schnitthöhe 90°/-45° max.	mm	80/54	
Schnittbreite mit Parallelanschlag	mm	610	
Ablängbreite links vom Sägeblatt max.	mm	550	
Sägeblattneigung	°	90/45	
Sägeblattdrehzahl	min ⁻¹	4.000	
Absaugstutzen-Ø unten/oben	mm	100 / 30	
Schalldruckpegel LP ¹⁾	dB(A)	84,2	83
Motorleistung ~50 Hz	kW/V	2,1 / 230 oder 400	
Abmessungen (L x B x H) ca.	mm	1.430 x 1.000 x 1.030	
Gewicht ca.	kg	131	
E-Transportzuschlag ²⁾		28,00 €	

Zubehör
Sägeblatt 254 x 30 x 3 mm Z40 Art.-Nr. 5912026 € zzgl. USt. 25,90

FKS 255-1300 – Formatkreissäge

- ▶ Schwerer Arbeitstisch aus Grauguss für vibrationsarmes Arbeiten
- ▶ Sägeaggregat bis 45 Grad schwenkbar
- ▶ Schnittebene direkt am Sägeblatt
- ▶ Tischausleger mit Teleskopanschlag 1.100 – 1.900 mm und zwei Klappanschlügen für Platten und große Werkstücke
- ▶ Teleskopanschlag beidseitig um 45° schwenkbar
- ▶ Aluminium-Parallelanschlag auf Rundstangenführung mit Feineinstellung
- ▶ Serienmäßige Tischverbreiterung und -verlängerung ermöglichen leichtes Arbeiten mit größeren Werkstücken
- ▶ Sägeblattschutzhaube mit Absaug Schlauch



Teleskopanschlag mit einer Länge von 1.100 bis 1.900 mm



FKS 255-1300

statt € 1.769,00 zzgl. USt.

1.439,-

€ 1.712,41 inkl. USt.
Art.-Nr. 5902035 (230 V)
Art.-Nr. 5902036 (400 V)

Lieferumfang:

- Besäumschuh
- Exzentranspanner
- Winkelanschlag -45° bis 45°
- Sägeblatt 254 x 30 x 3,0 mm Z40

Technische Daten		FKS 255-1300	
Abmessungen Tisch (L x B x H)	mm	650 x 350 x 835	
Besäumlänge	mm	1.250	
Sägeblatt-Ø max.	mm	254	
Schnitthöhe 90°/45° max.	mm	80/54	
Schnittbreite mit Parallelanschlag	mm	610	
Ablängbreite links vom Sägeblatt max.	mm	845	
Sägeblattneigung	°	90 / 45	
Sägeblattdrehzahl	min ⁻¹	4.000	
Absaugstutzen-Ø unten/oben	mm	100 / 30	
Motorleistung ~50 Hz	kW/V	2,1 / 230	2,0 / 400
Abmessungen (L x B x H) ca.	mm	1.320 x 1.750 x 1.120	
Gewicht ca.	kg	155	
E-Transportzuschlag ²⁾		64,00 €	

Zubehör
Sägeblatt 254 x 30 x 3 mm Z40 Art.-Nr. 5912026 € zzgl. USt. 25,90
Gehrungsanschlag Art.-Nr. 5912027 € 69,00

1) Schalldruckpegel in 1 m Abstand nach DIN 45635 T 13

FKS 315-1500 E – Formatkreissäge

- ▶ Der Arbeitstisch aus Grauguss ermöglicht vibrationsarmes Arbeiten
- ▶ Sägeblattschwenkung von 0° - 45° verstellbar über Handrad mit Skala
- ▶ Sägeblatthöhenverstellung erfolgt über ein Handrad
- ▶ Die serienmäßige Tischverbreiterung und -verlängerung ermöglichen leichtes Arbeiten mit größeren Werkstücken



FKS 315-1500 E
statt € 2.729,00 zzgl. USt.
2.099,-
€ 2.497,81 inkl. USt.
Art.-Nr. 5900315

Technische Daten		FKS 315-1500 E
Abmessungen Tisch (L x B x H)	mm	760 x 350 x 870
Besäumlänge	mm	1.370
Sägeblatt-Ø max.	mm	315
Schnitthöhe 90° / 45° max.	mm	100 / 75
Schnittbreite mit Anschlag	mm	940
Sägeblattneigung	°	90 – 45
Tischverlängerung	mm	350 x 500
Drehzahl	min ⁻¹	4.250
Absaugstutzen Ø	mm	38 / 100
Motorleistung ~50 Hz	kW / V	2,4 / 400
Gewicht ca.	kg	202
E-Transportzuschlag^o		133,00 €

Lieferumfang:
• Sägeblatt 315 x 30 x 3 mmZ 24
• Tischverlängerung- / verbreiterung
• Besäumschuh
• Parallelanschlag mit Rundstangenführung und Feineinstellung

FKS 315-2000 E / FKS 315-2600 E – Formatkreissäge

- ▶ Serienmäßig mit Vorritzeinrichtung
- ▶ Von -45° bis +45° schwenkbarer, ausziehbarer Teleskopanschlag mit feineinstellbarer Anschlagklappe
- ▶ Robuste und präzise Ausführung mit Formatschiebeschlitten
- ▶ Der Arbeitstisch aus Grauguss ermöglicht vibrationsarmes Arbeiten
- ▶ Sägeblatthöhenverstellung über ein Handrad
- ▶ Sägeblattschwenkung von 90 bis 45° verstellbar über Handrad mit Skala
- ▶ Stabiles Sägeaggregat garantiert vibrationsfreies und präzises Arbeiten
- ▶ Solider Auslegertisch mit Rolle und Teleskoparm für größtmögliche Stabilität
- ▶ Gehrungsanschlag und Niederhalter über die gesamte Schlittenlänge verschiebbar
- ▶ Großer Aluminium-Parallelanschlag auf Rundstangenführung mit Feineinstellung
- ▶ Starker Antriebsmotor für konstante Schnittgeschwindigkeit, auch bei 100 mm Schnitthöhe
- ▶ Großdimensionierter Arbeitstisch und serienmäßige Tischverbreiterung für Schnittbreiten bis 1220 mm



FKS 315-2000 E
statt € 3.339,00 zzgl. USt.
2.599,-
€ 3.092,81 inkl. USt.
Art.-Nr. 5900317

FKS 315-2600 E
statt € 3.599,00 zzgl. USt.
2.899,-
€ 3.449,81 inkl. USt.
Art.-Nr. 5900318

Technische Daten		FKS 315-2000 E	FKS 315-2600 E
Besäumlänge	mm	2.000	2.600
Abmessungen Tisch (L x B x H)	mm	1.260 x 800 x 870	1.260 x 800 x 870
Sägeblatt-Ø max.	mm	315	315
Vorritzsägeblatt-Ø	mm	90	90
Schnitthöhe 90° / 45° max.	mm	100 / 80	100 / 80
Schnittbreite mit Parallelanschlag	mm	1.220	1.220
Sägeblattneigung	°	90 - 45	90 - 45
Schiebeschlittengröße	mm	2.000 x 270	2.000 x 270
Sägeblattdrehzahl	min ⁻¹	4.500	4.500
Drehzahl Vorritzer	min ⁻¹	8.500	8.500
Absaugstutzen-Ø unten/oben	mm	38 / 100	38 / 100
Motorleistung ~50 Hz	kW / V	3,7 / 400	3,0 / 400
Abmessungen (L x B x H) ca.	mm	4.330 x 4.155 x 1.150	5.700 x 3.850 x 1.300
Gewicht ca.	kg	275	295
E-Transportzuschlag^o		95,00 €	140,00 €

Lieferumfang:
• Sägeblatt 315 x 30 x 3 mm Z40 (FKS 315-2000 E)
• Sägeblatt 315 x 30 x 3 mm Z24 (FKS 315-2600 E)
• Vorritzsägeblatt 90 x 20 x 3 mm Z12
• Formatschiebeschlitten mit Ausleger
• Materialrolle am Ausleger
• Parallelanschlag mit Rundstangenführung / Feineinstellung
• Tischverlängerung und -verbreiterung
• Klappanschlag
• Besäumschuh
• Exzentranspanner
• Sägeblattschutzhaube mit Absaugschlauch

Zubehör:	Art.-Nr.	€ zzgl. USt.
Zuschneid-Wechsel-Kreissägeblatt Z 28	5263128	65,50
Vorritzsägeblatt 90 x 20 x 3mm	5910090	22,90
Besäum- und Fertigungsschnitt-Kreissägeblatt		
KSB-BF 315/48	5263148	74,90
KSB-BF 315/60	5263160	86,50

SFK 315/30-2600 Säge-Fräse-Kombination – Mit integriertem Vorritzer

Neu

- ▶ Ø 315 mm Hauptsägeblatt mit 100 mm max. Schnitthöhe, die auch bei eingebautem Vorritzsägeblatt erreicht wird
- ▶ Sägeaggregat schwenkbar von 90° bis -45°
- ▶ Perfekt für die Plattenbearbeitung dank einstellbarem Vorritzsägeblatt
- ▶ Hochpräziser Format-Schiebeschlitten aus eloxiertem Aluminium
- ▶ Mit Materialrolle und ausziehbarem Aluminium-Teleskopanschlag
- ▶ Schwenkbare Frässpindel
- ▶ Vier Fräsgeschwindigkeiten



SFK 315/30-2600
statt € 5.159,00 zzgl. USt.
4.899,-
€ 5.829,81 inkl. USt.
Art.-Nr. 5945326

Technische Daten		SFK 315/30-2600
Abmessungen Tisch (L x B)	mm	1.650 x 380
Besümlänge	mm	2.600
Sägeblatt-Ø max.	mm	315
Schnitthöhe 90° / 45° max.	mm	100 / 80
Sägeblattneigung	°	90 – 45
Formatschieben (L x B x H)	mm	2.600 x 270 x 95
Drehzahl	min ⁻¹	4.500
Spindeldrehzahlen	min ⁻¹	1.800 / 3.000 / 6.000 / 9.000
Absaugstutzen-Ø	mm	100
Aufnahmeleistung Säge	kW	3
Aufnahmeleistung Fräse	kW	2,8
Anschlussspannung ~ 50 Hz	V	400
Abmessungen (L x B x H) ca.	mm	1.540 x 700 x 1.120
Gewicht ca.	kg	425
E-Transportzuschlag ^o		205,00 €

Sägeblätter	Art.-Nr.	€ zzgl. USt.
KSB-WZ 315/28	5263128	65,50
Zuschneid-Wechsel-Kreissägeblatt für Längs- und Querschnitte		
① KSB-BF 315/48	5263148	74,90
① KSB-BF 315/60	5263160	86,50
Besäum- und Fertigungsschnitt-Kreissägeblatt - Höchster Qualitäts-Level speziell für industrielle Anwendungen auf stationären Maschinen		
② Vorritzsägeblatt 90 x 20 x 3 mm	5910090	22,90

UMK 5-260 – Kompakte Mehrfachkombination zum Abricht-/ Dickenhobeln, Sägen, Fräsen und optional mit Langlochbohrereinrichtung

- ▶ Robuster Maschinentisch aus Grauguss ermöglicht präzises Arbeiten
 - ▶ Funktionsauswahl über Drehschalter
 - ▶ Praktische Fahreinrichtung als Zubehör erhältlich
- Abricht-/Dickenhobel**
- ▶ Verstellung des Dickenhobeltisches per Handrad
 - ▶ Gummierte Auszugswalze schont beim Dickenhobeln die Oberfläche des Werkstücks
 - ▶ Abricht- und Dickentisch aus Grauguss mit geschliffener Oberfläche
 - ▶ Streifenmesserhobelwelle mit drei HSS-Messern
 - ▶ Aluminium Abrichtanschlag um 45° neigbar

Formatkreissäge

- ▶ Kreissägeblatt bis 45° schwenkbar
- ▶ Aluminium Parallelanschlag mit Feineinstellung

Tischfräsmaschine

- ▶ Starre Frässpindel
- ▶ Spindel um 110 mm höhenverstellbar

Langlochbohrereinrichtung (als Zubehör erhältlich)

- ▶ Wescott Bohrfutter 3 - 16 mm

UMK 5-260
statt € 2.999,00 zzgl. USt.
2.799,-
€ 3.330,81 inkl. USt.
Art.-Nr. 5946025 (230 V)
Art.-Nr. 5946026 (400 V)

Technische Daten		UMK 5-260
Besümlänge	mm	1.300
Sägeblattneigung	°	90 – 45
Schnitthöhe bei 90°/45 max.	mm	78/63
Sägeblatt-Ø	mm	254
Fräswerkzeug-Ø max.	mm	160
Abrichttisch (L x B)	mm	260 x 1.120
Dickentisch (L x B)	mm	545 x 258
Spanabnahme max. Dicke	mm	4
Formatschiebeschlitten (L x B)	mm	1.300 x 238
Aufnahmeleistung Säge/Hobel	kW	2,2
Aufnahmeleistung Tischfräse	kW	1,5
Anschlussspannung 50 Hz	V	230 oder 400
Schalldruckpegel Leerlauf	dB(A)	80
Schalldruckpegel Last	dB(A)	92
Abmessungen (L x B x H) ca.	mm	2.200 x 1.330 x 1.300
Gewicht ca.	kg	362
E-Transportzuschlag ^o		128,00 €



Sicher und effizient Abricht-/ Dickenhobeln

- Schnelles und bequemes Umrüsten zum Dickenhobeln durch gleichzeitiges Hochklappen der Abrichttische

Hobelwerk

- Gummierte Auszugswalze schont beim Dickenhobeln die Oberfläche des Werkstücks
- Streifenmesserhobelwelle mit drei HSS-Messern

Zubehör	Art.-Nr.	€ zzgl. USt.
Langlochbohrereinrichtung	5916427	349,00
Fahreinrichtung	5916428	89,00
Ersatzhobel-messersatz HSS (3 St)	5914026	39,90
Barkomat Einstelllehre	5275101	75,90
Sägeblatt 254 x 30 x 3 mm Z40	5912026	25,90

minimax sc 1g / sc 2c – Ultrakompakte Formatkreissägen mit schwenkbarem Sägeblatt und Format-Schiebeschlitten aus eloxiertem Aluminium

► Der Arbeitstisch aus stark verripptem Grauguss und das Untergestell aus geschweißtem Stahl garantieren Verwindungssteifigkeit und vibrationsfreies Arbeiten

Einzigartig in dieser Leistungsklasse:

► Präzisionsgeführter Format-Schiebeschlitten aus Aluminium, serienmäßig eloxiert
► Schnittebene direkt am Sägeblatt

► Tischausleger mit Aluminiumablängenschlag und Klappanschlag für Platten und große Werkstücke

► Leistungstarker Motor
► Hochwertige Maschine zum echten Einstiegspreis
► Tischverlängerung und Tischverbreiterung

► Parallelanschlag serienmäßig mit Rundstangenführung und Feineinstellung
► Griff für Schiebeschlitten
► Besäumschuh

Ausstattung minimax sc 1g:

► Schnittebene direkt am Rolltisch
► Großflächiger Tischausleger längsverschiebbar
► Exzenterspanner



minimax sc 1g

minimax sc 2c kompakt



Auf Verschleiß der HM-Führungsbahnen

Aluminium-Schiebeschlitten

► Schiebeschlitten wird durch tausendfach bewährtes Kugelkontaktsystem hochpräzise und leichtgängig geführt

minimax sc 1g

statt € 3.990,00 zzgl. USt.

3.339,-

€ 3.973,41 inkl. USt.

Art.-Nr.: 5504113

minimax sc 2c kompakt

statt € 5.350,00 zzgl. USt.

3.849,-

€ 4.580,31 inkl. USt.

Art.-Nr.: 5504213

minimax sc 2c

statt € 5.550,00 zzgl. USt.

4.259,-

€ 5.068,21 inkl. USt.

Art.-Nr.: 5504215

minimax sc 2c mit Vorritzeinrichtung

statt € 5.890,00 zzgl. USt.

4.499,-

€ 5.353,81 inkl. USt.

Art.-Nr.: 5504215VR

Technische Daten		minimax sc 1g	minimax sc 2c kompakt	minimax sc 2c	minimax sc 2c mit Vorritzeinrichtung
Besäumlänge	mm	1.200	1.600	1.600	1.600
Abmessungen Tisch (L x B)	mm	1.040 x 224	1.020 x 325	1.020 x 325	1.020 x 325
Sägeblatt-Ø max.	mm	250	315	315	315
Vorritzersägeblatt-Ø	mm	-	-	-	80
Schnitthöhe 90°/45° max.	mm	67 / 40	100 / 79	100 / 79	100 / 79
Ablängbreite links vom Sägeblatt max.	mm	1.200	1.660	1.660	1.660
Schnittbreite mit Parallelanschlag	mm	700	700	900	900
Sägeblattneigung	°	90 - 45	90 - 45	90 - 45	90 - 45
Sägeblattdrehzahl	min ⁻¹	4.000	4.000	4.000	4.000
Drehzahl Vorritzer		-	-	-	7.600
Absaugstutzen-Ø unten/oben	mm	120 / 60	120 / 60	120 / 60	120 / 60
Motorleistung ~50 Hz / S6 - 40%	kW / V	1,8 / 400	4,0 / 400	4,0 / 400	4,0 / 400
Gewicht ca.	kg	170	277	295	295
Transportverpackungspauschale ¹⁾		TVP 1 = 29,00 €	TVP 1 = 29,00 €	TVP 1 = 29,00 €	TVP 1 = 29,00 €

* Garantiebedingungen unter www.stuermer-maschinen.de oder bei Stürmer Maschinen GmbH anzufragen
1) Erläuterung der Transportverpackungszuschläge siehe Rückseite, Angaben zu TVP zzgl. USt.



Sägeaggregat

- ▶ Heben und Neigen des Sägeaggregats mithilfe bequemer Handgriffe.
- ▶ Rolltisch aus eloxiertem Aluminium mit 1.200 mm Laufweg am Sägeblatt für hohe Schnittpräzision



Teleskopanschlag

- ▶ Ausziehbarer Aluminium Teleskop-Anschlag
- ▶ Winkelverstellbar
- ▶ Mit Profi-Klappanschlägen



Vorritzaggregat

- ▶ Für ausrissfreie Schnitte bei beschichtetem Plattenmaterial
- ▶ Von außen schnell und genau einstellbar



Sägeaggregat aus Grauguss

- ▶ An zwei Stellen am Guss-tisch direkt befestigt
- ▶ Über Handrad und Skala präzise schwenkbar für exakte Gehrungsschnitte



Parallelanschlag

- ▶ Serienmäßig mit Feineinstellung und Schnellspannung



Info & Video



Winkelmesser WM 90-4

Genauigkeit: $\pm 0,1^\circ < 90^\circ < \pm 0,2^\circ$, Messbereich: $4 \times 90^\circ$

Zubehör

Winkelmesser WM 90-4

Art.-Nr.

5910094

€ zzgl. USt.

22,90



minimax sc 2c
Abb. zeigt Zubehör
Sägeblattpendelschutz
(Art.-Nr. 5510404)

Zubehör SC 2



- ▶ Teleskop-Gehrungsanschlag
- Art.-Nr.: 5514315

Zubehör SC 2



- ▶ Sägeblattpendelschutz
 - ▶ Zur festen Montage an der Säge
 - ▶ Mit zwangsgeführten Spaltkeil
 - ▶ Absauganschluss 80 mm
- Art.-Nr. 5510404

Zubehör minimax sc 1g

	Art.-Nr.	€ zzgl. USt.
Zuschneid-Flachzahn Sägeblatt Ø 250 mm/Z18	5262518	57,90
Zuschneid-Wechselzahn Sägeblatt Ø 250 mm/Z24	5262524	44,90
Spezial-Format-/Besäum-Sägeblatt Ø 250 mm/Z80	5262581	77,50
Universal-Pendelschutzhaube zum Beistellen	5510500	365,00
Spaltkeil zwangsgef. für Sägeblatt Ø 250-350 mm	5515001	54,90
Absauganlagen-Anschluss-Set 1 für Absaugstutzen-Ø 60 mm am Sägeblattschutz	5146060	149,00

Zubehör minimax sc 2c

	Art.-Nr.	€ zzgl. USt.
Zuschneid-Wechsel Sägeblatt-Ø 315 mm/Z28	5263128	65,50
Besäum-Fertigschnitt-Sägeblatt-Ø 315 mm/Z48	5263148	74,90
Zusätzlicher Arbeitstisch am Schlitten	5510409	150,00
Gehrungsanschlag mit Klappanschlägen, Skala und Teleskopanschlag	5514315	629,00
Sägeblattpendelschutz mit Absaughaube mit zwangsgeführten Spaltkeil	5510404	830,00
Spaltkeil zwangsgeführt für Sägeblatt Ø 250-350 mm	5515001	54,90

Sägeblattset

Ø	Bohrung	Schnittb.	Zähne	Art	Art.-Nr.	€ zzgl. USt.
Sägeblattset 1 Ø250mm						
250 mm	30 mm	3,2 mm	18	Flachzahn	5260250	189,00
250 mm	30 mm	3,2 mm	40	Wechselzahn		
250 mm	30 mm	3,2 mm	48	Dach Hohlzahn		
Sägeblattset 2 Ø315mm						
315 mm	30 mm	3,2 mm	28	Flachzahn	5260315	215,00
315 mm	30 mm	3,2 mm	48	Wechselzahn		
303 mm	30 mm	3,2 mm	60	Dach Hohlzahn		



minimax sc 3c - Ultrakompakte Formatkreissäge mit schwenkbarem Sägeblatt und Format-Schiebeschlitzen aus eloxiertem Aluminium

- ▶ Schnittebene direkt am Schiebeschlitzen
- ▶ Schwere Stahl-Graugusskonstruktion
- ▶ Präzisionsgeführter Format-Schiebeschlitzen aus Aluminium, serienmäßig eloxiert
- ▶ Großflächiger Tischausleger auf Teleskoparm geführt und längsverschiebbar
- ▶ Ausziehbarer Aluminium-Teleskopanschlag, winkelverstellbar mit Profi-Anschlagklappen
- ▶ Parallelanschlag mit Schnellspannung und Feineinstellung
- ▶ Großflächiger Arbeitstisch aus gefrästem Grauguss bleibt dauerhaft plan
- ▶ Tischverbreiterung und Tischverlängerung ermöglichen leichtes Arbeiten mit größeren Werkstücken
- ▶ Ruhiger Lauf und präzise Schnitte
- ▶ Leistungsstarker Drehstrom-Motor
- ▶ Das großdimensionierte Sägeaggregat aus Grauguss ist doppelt am Gusstisch befestigt und ist ein Garant für Stabilität, Präzision, Laufruhe und lange Lebensdauer.
- ▶ Maximale Schnitthöhe wird auch bei eingebauter Vorritzeinrichtung erreicht (Vorritzeinrichtung optional).
- ▶ Die Sägeblattschwenkung wird an einer Skala angezeigt
- ▶ Eloxierter Aluminium-Format-schiebeschlitzen
- ▶ Aluminium-Klappanschläge
- ▶ Parallelanschlag mit Rundstangenführung und Feineinstellung
- ▶ Besäumerschuh
- ▶ Exzentranspanner
- ▶ Griff für Schiebeschlitzen



Ideal als Bankraumsäge

Aluminium-Schiebeschlitzen
▶ Schiebeschlitzen wird durch tausendfach bewährtes Kugelkontaktsystem hochpräzise und leichtgängig geführt

minimax sc 3c 26
Abb. zeigt Zubehör Sägeblattpendelschutz mit Absaughaube (Art.-Nr. 5510404)



Passende Sägeblätter
Sägeblattsets siehe Hauptkatalog

minimax sc 3c 23
statt € 6.700,00 zzgl. USt.
5.249,-
€ 6.246,31 inkl. USt.
Art.-Nr.: 5504323

minimax sc 3c 23 mit Vorritzeinrichtung
statt € 7.090,00 zzgl. USt.
5.499,-
€ 6.543,81 inkl. USt.
Art.-Nr.: 5504323VR

minimax sc 3c 26
statt € 7.090,00 zzgl. USt.
5.499,-
€ 6.543,81 inkl. USt.
Art.-Nr.: 5504326

minimax sc 3c 26 mit Vorritzeinrichtung
statt € 7.450,00 zzgl. USt.
5.799,-
€ 6.900,81 inkl. USt.
Art.-Nr.: 5504326VR

Technische Daten		minimax sc 3c 23	minimax sc 3c 23 mit Vorritzeinrichtung	minimax sc 3c 26	minimax sc 3c 26 mit Vorritzeinrichtung
Besäumlänge	mm	2.250	2.250	2.600	2.600
Abmessungen Tisch (L x B)	mm	840 x 560	840 x 560	840 x 560	840 x 560
Sägeblatt-Ø max.	mm	315	315	315	315
Vorritzersägeblatt-Ø	mm	-	80	-	80
Schnitthöhe 90°/45° mit Vorritzer max.	mm	100 / 78	100 / 78	100 / 78	100 / 78
Ablängbreite links vom Sägeblatt max.	mm	2.310	2.310	2.310	2.310
Schnittbreite mit Parallelanschlag	mm	900	900	900	900
Sägeblattneigung	°	90 - 45	90 - 45	90 - 45	90 - 45
Sägeblattdrehzahl	min ⁻¹	4.000	4.000	4.000	4.000
Drehzahl Vorritzer	mm	-	8.000	-	8.000
Absaugstutzen-Ø unten/oben	mm	120 / 60	120 / 60	120 / 60	120 / 60
Motorleistung ~50 Hz / S6 - 40%	kW/V	5,0 / 400	5,0 / 400	5,0 / 400	5,0 / 400
Gewicht ca.	kg	380	380	385	385
Transportverpackungspauschale ¹⁾		TVP 2 = 45,00 €	TVP 2 = 45,00 €	TVP 2 = 45,00 €	TVP 2 = 45,00 €

Zubehör	Art.-Nr.	€ zzgl. USt.
Zuschneid-Wechsel Sägeblatt Ø 315 mm/Z28	5263128	65,50
Besäum-Fertigschnitt-Sägeblatt Ø 315 mm/Z48	5263148	74,90
Besäum-Fertigschnitt-Sägeblatt Ø 315 mm/Z60	5263160	86,50
Gehrungsanschlag mit Klappanschlägen, Skala und Teleskopanschlag	5514315	629,00
Spaltkeil zwangsgef. für Sägeblatt Ø 250-350 mm	5515001	54,90
Zusätzlicher kleiner Auflagetisch am Schiebeschlitzen	5510409	150,00
Zubehörwagen minimax ease	5510010	709,00

Zubehör	Art.-Nr.	€ zzgl. USt.
Sägeblatt-Pendelschutz mit Absaughaube zum Nachrüsten	5510404	830,00
Sägeblattpendelschutz mit Absaughaube zum Beistellen, Absaugstutzen-Ø: 100 mm ohne zwangsgeführten Spaltkeil	5510500	365,00
Digitalanzeige der Arbeitsbreite am Parallelanschlag benötigt Montage durch Service (Art.-Nr. 5516001; 132,00 € zzgl. USt.)	5516000	399,00
Absauganlagen-Anschluss-Set 1 für Absaugstutzen-Ø 60 mm am Sägeblattschutz	5146060	149,00
Absauganlagen Anschluss Set II	5146080	159,00

Vorschubapparate für Tischfräsen – Bewährte Qualität

Technische Daten		VSA 2032
Ausladung max.	mm	660
Vorschubrollen	St.	3
Rollendurchmesser	mm	80
Rollenbreite	mm	28
Federweg der Rollen	mm	15
Geschwindigkeiten	m/min	4/8/9/18 (4 Stufen)
Motorleistung ~50 Hz	W/V	180 / 400
Abmessungen (L x B x H) ca.	mm	1.222 x 152 x 566
Gewicht ca.	kg	32,5

VSA 2032
statt € 625,00 zzgl. USt.
579,-
€ 689,01 inkl. USt.
Art.-Nr.: 5119032

- ▶ Gleichmäßige Vorschubgeschwindigkeit ohne Kraftverlust
- ▶ Rechts- und Linkslauf
- ▶ Inklusive Stativ, individuell schwenk- und einstellbar für horizontalen und vertikalen Einsatz



minimax st 1g/minimax st 3c - kombinierte Säge-Fräsmaschine mit schwenkbarem Sägeblatt, starrer (st 1) bzw. schwenkbarer (st 3) Frässpindel und Format-Schiebeschlitzen aus eloxiertem Aluminium

- ▶ Arbeitstisch aus stark verripptem Grauguss und Untergestell aus geschweißtem Stahl garantieren Verwindungssteifigkeit und vibrationsfreies Arbeiten
- ▶ Zwei unabhängige Motoren für jedes Arbeitsaggregat

MADE IN ITALY

10 Jahre Garantie
Auf Verschleiß der HM-Führungsbahnen

Aluminium-Schiebeschlitzen (minimax st 3c)

- Schiebeschlitzen wird durch tausendfach bewährtes Kugelkontaktsystem hochpräzise und leichtgängig geführt

Grauguss-Frässaggregat (minimax st 3c)

- Beidseitig oben befestigt
- Obenliegende Präzisionskugellager
- Nahe am Hebelpunkt
- Drei optimal abgestufte Fräsengeschwindigkeiten

Lieferumfang minimax st 3c:

- Bogenfrässchutzhaube
- Eloxierter Aluminium-Format-schiebeschlitzen
- Aluminium-Anschlagbacken
- Klappanschläge
- Exzentranspanner
- Griff für Schiebeschlitzen

minimax st 3c 16
statt € 10.190,00 zzgl. USt.
7.799,-
€ 9.280,81 inkl. USt.
Art.-Nr.: 5501050

minimax st 3c 23
statt € 10.590,00 zzgl. USt.
8.099,-
€ 9.637,81 inkl. USt.
Art.-Nr.: 5501051

minimax st 3c 26
statt € 10.950,00 zzgl. USt.
8.399,-
€ 9.994,81 inkl. USt.
Art.-Nr.: 5501053

genius

mit Klappanschlag

Grauguss-Frässaggregat (minimax st 1g)

- Frässpindel weit oben mit Präzisionskugellagern gelagert, dadurch geringstmögliche Lagerbelastung und höchstmögliche Lebensdauer
- 2 Fräsengeschwindigkeiten

minimax st 1g
statt € 4.550,00 zzgl. USt.
4.059,-
€ 4.830,21 inkl. USt.
Art.-Nr.: 5501048

Optional st 3c: (nur ab Werk)

- Schwenkarm mit Steckdose zur Anbringung eines Vorschubapparates
- Art.-Nr. 5510511;

Zubehör st 1g	Art.-Nr.	€ zzgl. USt.
Wendeschlagbacken aus Aluminium 500 mm	5852000	259,00
Zapfenschnittdreh- und -haube (max. Werkzeug-Ø 200 mm)	5510037	335,00

classic

Technische Daten		minimax st 1g	minimax st 3c 16	minimax st 3c 23	minimax st 3c 26
Besümlänge	mm	1.200	1.600	2.250	2.600
Abmessungen Tisch (L x B)	mm	1.040 x 224	1.112 x 430	1.112 x 430	1.112 x 430
Sägeblatt-Ø max.	mm	250	315	315	315
Schnitthöhe bei 90°/45° max.	mm	75 / 60	100 / 70	100 / 70	100 / 70
Ablängbreite max.	mm	1.200	2.310	2.310	2.310
Schnittbreite	mm	700	900	900	900
Sägeblattneigung	°	90 - 45	90 - 45	90 - 45	90 - 45
Sägeblattdrehzahl	min ⁻¹	4.000	4.000	4.000	4.000
Absaugstutzen-Ø unten/oben	mm	120 / 60	2 x 120 / 60	2 x 120 / 60	2 x 120 / 60
Tischfräse					
Spindelschwenkung	°	90 starr	90 - 45	90 - 45	90 - 45
Nutzlänge der Spindel	mm	72	100	100	100
Werkzeug-Ø max.	mm	160	210	210	210
Zapfenwerkzeug-Ø max.	mm	200	275	275	275
Werkzeug-Ø versenkbar max.	mm	150	180	180	180
Drehzahlen	min ⁻¹	5.000/7.500	3.500/7.000/10.000		
Motorleistung ~50 Hz / S6-40%	kW/V	2 x 1,8 / 400	2 x 5,0 / 400	2 x 5,0 / 400	2 x 5,0 / 400
Gewicht ca.	kg	190	470	470	470
Transportverpackungspauschale ¹⁾		TVP 1 = 29,00 €	TVP 2 = 45,00 €	TVP 2 = 45,00 €	TVP 2 = 45,00 €

Zubehör	Art.-Nr.	€ zzgl. USt.
Gehrungsanschlag mit Klappanschlägen, Skala und Teleskopanschlag	5510378	629,00
Fahrvorrichtung	5513501	170,00
Zapfenfrästisch mit Schutzhaube	5510395	355,00
Digitalanzeige der Arbeitsbreite am Parallelanschlag	5516000	399,00
benötigt Montage durch Service (Art.-Nr. 5516001; 132,00 € zzgl. USt.)		
Mehrpriis-Ausstattung²⁾		
Mehrpriis-Ausstattung ²⁾	Art.-Nr.	€ zzgl. USt.
Vorritzeinrichtung mit Sägeblatt (benötigt Werksmontage Vorritzeinrichtung (Art.-Nr.: 5516001; 50,00 €))	5510311	400,00
Mehrpriis Schwenkarm für Vorschub	5510511	635,00

1) Erläuterung der Verpackungszuschläge siehe Rückseite, Angaben zu TVP zzgl. USt. 2) nicht nachrüstbar, nur bei Bestellung Neumaschine
* Garantiebedingungen unter www.stuermer-maschinen.de oder bei Stürmer Maschinen GmbH anfordern

minimax c 26g TERSA/c 30g TERSA/ minimax lab 300p - Die kompakten Universal-Mehrfachkombination mit Alu-Formatschiebeschlitten und TERSA-Messerwelle. Viel Leistung bei geringen Investitionskosten

- ▶ Zum Sägen, Fräsen, Abricht Hobeln, Dickenhobeln und optional Langlochbohren
- ▶ Arbeitstisch aus stark verripptem Grauguss und das Untergestell aus geschweißtem Stahl garantieren Verwindungssteifigkeit und vibrationsfreies Arbeiten
- ▶ Leichtgängiger Alu-Formatschiebeschlitten, eloxiert, mit Kugelkontaktsystem
- ▶ Schwenkbares Sägeblatt

- ▶ Tischausleger mit Aluminium-Ablänganschlag für Platten und große Werkstücke
- ▶ Hobelaggregat mit TERSA-Schnellwechselsystem mit drei Hobelmessern
- ▶ Schräg verzahnte Stahleinzugsvalze für konstanten Werkstückeinzug beim Dickenhobeln
- ▶ Bogenfrässhutzhaube zum Profilieren, mit Feineinstellung
- ▶ Extenterspanner

- ▶ Besäumschuh
- ▶ Drei unabhängige Motoren für jedes Arbeitsaggregat



minimax c 26g TERSA/c 30g TERSA:

- ▶ Fräsaggregat mit 2 Geschwindigkeiten

minimax lab 300p F16:

- ▶ Drei Fräsgeschwindigkeiten, manuell verstellbar



minimax c 30g TERSA



Profi-Power für Einsteiger

TERSA-Hobelmesserwelle



- Kein Einstellen und Schrauben mehr
- Hobelmesserwechsel in Sekunden
- Selbstarretierend
- Besonders geräuscharm
- Perfektes Hobelergebnis



minimax lab 300p 16 TERSA

minimax c 26g TERSA

statt € 6.090,00 zzgl. USt.

5.399,-

€ 6.424,81 inkl. USt.

Art.-Nr.: 5500027

minimax c 30g TERSA

statt € 7.290,00 zzgl. USt.

6.299,-

€ 7.495,81 inkl. USt.

Art.-Nr.: 5500030

minimax lab 300p 16 TERSA

statt € 9.850,00 zzgl. USt.

7.999,-

€ 9.518,81 inkl. USt.

Art.-Nr.: 5500314

Technische Daten		minimax c 26g	minimax c 30g	minimax lab 300p
Besäumlänge	mm	1.200	1.200	1.600
Sägeblatt-Ø max.	mm	250	250	315 (mit Vorritz)
Schnitthöhe bei 90° / 45° max.	mm	67 / 40	67 / 40	102 / 79
Ablängbreite links vom Sägeblatt max.	mm	1.200	1.200	1.660
Schnittbreite am Parallelanschlag	mm	500	540	800
Sägeblattneigung	°	90 - 45	90 - 45	90 - 45
Abrichte				
Arbeitsbreite	mm	260	300	300
Abrichttischlänge	mm	1.040	1.200	1.300
Multifunktionsanschlag Hobel/Säge	°	90 / 45	90 / 45	90 / 45
Hobelwellen-Ø / Anzahl Hobelmesser	mm / St.	62 / 3	62 / 3	72 / 3
Abmessungen Tisch (L x B)				
Abmessung Tisch (L x B)	mm	260 x 450	300 x 450	300 x 450
Arbeitshöhe min. / max.	mm	3 / 200	3 / 200	3 / 220
Spanabnahme max.	mm	3	3	3
Vorschubgeschwindigkeit	m/min	6	6	7
Absaugstutzen-Ø	mm	4 x 120	4 x 120	4 x 120
Absaugstutzen-Ø Sägeblattschutz	mm	60	60	60
Tischfräse				
Spindeldurchmesser	mm	30	30	30
Nutzlänge Frässpindel	mm	75	75	100
Werkzeug-Ø max.	mm	160	160	160
Werkzeug-Ø versenkbar max.	mm	150	150	180
Zapfenwerkzeug-Ø max.	mm	180	180	275
Spindelrehzahl	min ⁻¹	5.000 / 7.500	5.000 / 7.500	3.600 / 7.500 / 10.000
Motorleistung ~50 Hz / S6-40%	kW/V	3 x 1,8 / 400	3 x 1,8 / 400	3 x 4,0 / 400
Gewicht ca.	kg	240	245	430
Transportverpackungspauschale ¹⁾		TVP 1 = 29,00 €	TVP 1 = 29,00 €	TVP 1 = 29,00 €



Passende Sägeblätter und Sägeblattsets siehe Hauptkatalog

Zubehör	Art.-Nr.	€ zzgl. USt.
Langlochbohrereinrichtung		
c 26g/c 30g	5510030	740,00
lab 300p	5510307	765,00
Zapfenfräseinrichtung		
c 26g	5510264	335,00
c 30g	5510032	335,00
lab 300p	5510216	355,00
Fahreleinrichtung		
c 26g	5510262	170,00
c 30g / lab 300p	5510031	170,00
Zubehörwagen	5510010	709,00
minimax ease		

minimax cu 300c - präzise und zuverlässige Mehrfachkombination in der Anwendung. Mit starrer Frässpindel, Alu-Formatschiebeschlitten und **TERSA**-Messerwelle

- ▶ Für den professionellen Einsatz
- ▶ Zum Sägen, Fräsen, Abrichthobeln, Dickenhobeln und optional Langlochbohren
- ▶ Arbeitstisch aus stark verripptem Grauguss und das Untergestell aus geschweißtem Stahl garantieren Verwindungssteifigkeit und vibrationsfreies Arbeiten
- ▶ Leichtgängiger Alu-Formatschiebeschlitten, eloxiert

- ▶ Großer Besäumrahmen mit ausziehbarem Aluminium-Teleskopanschlag und zwei Klappanschlägen
- ▶ Max. Sägeblatt-Ø 315 mm mit optionaler Vorritzeinrichtung, schwenkbar
- ▶ Hobelaggregat mit TERSA - Schnellwechselsystem mit drei Hobelmessern
- ▶ Schrägverzahnte Stahleinzugschwelze für konstanten Werkstückeinzug beim

- Dickenhobeln
- ▶ Drei Fräsengeschwindigkeiten, manuell verstellbar
- ▶ Frässpindel mit Rechts-Linkslauf
- ▶ Kombi-Säge-Fügeanschlag mit 45° Schnellverstellung
- ▶ Bogenfrässchutzhaube
- ▶ **Drei unabhängige Motoren**
- ▶ Hobelbreite 300 mm

Aluminium-Schiebeschlitten

- ▶ Mit tausendfach bewährtem Kugelkontaktsystem
- ▶ Staub- und schmutzunempfindlich durch minimalem Berührungspunkt zwischen Kugel und Trapezienschiene
- ▶ Dauerhaft leichtgängig

Grauguss-Frässaggregat

- Beidseitig oben befestigt
- Oberliegende Präzisionskugellager
- Nahe am Hebelpunkt
- Drei optimal abgestufte Fräsengeschwindigkeiten

TERSA-Hobelmesserwelle



- Kein Einstellen und Schrauben mehr
- Hobelmesserwechsel in Sekunden
- Selbstarretierend
- Besonders geräuscharm
- Perfektes Hobelergbnis

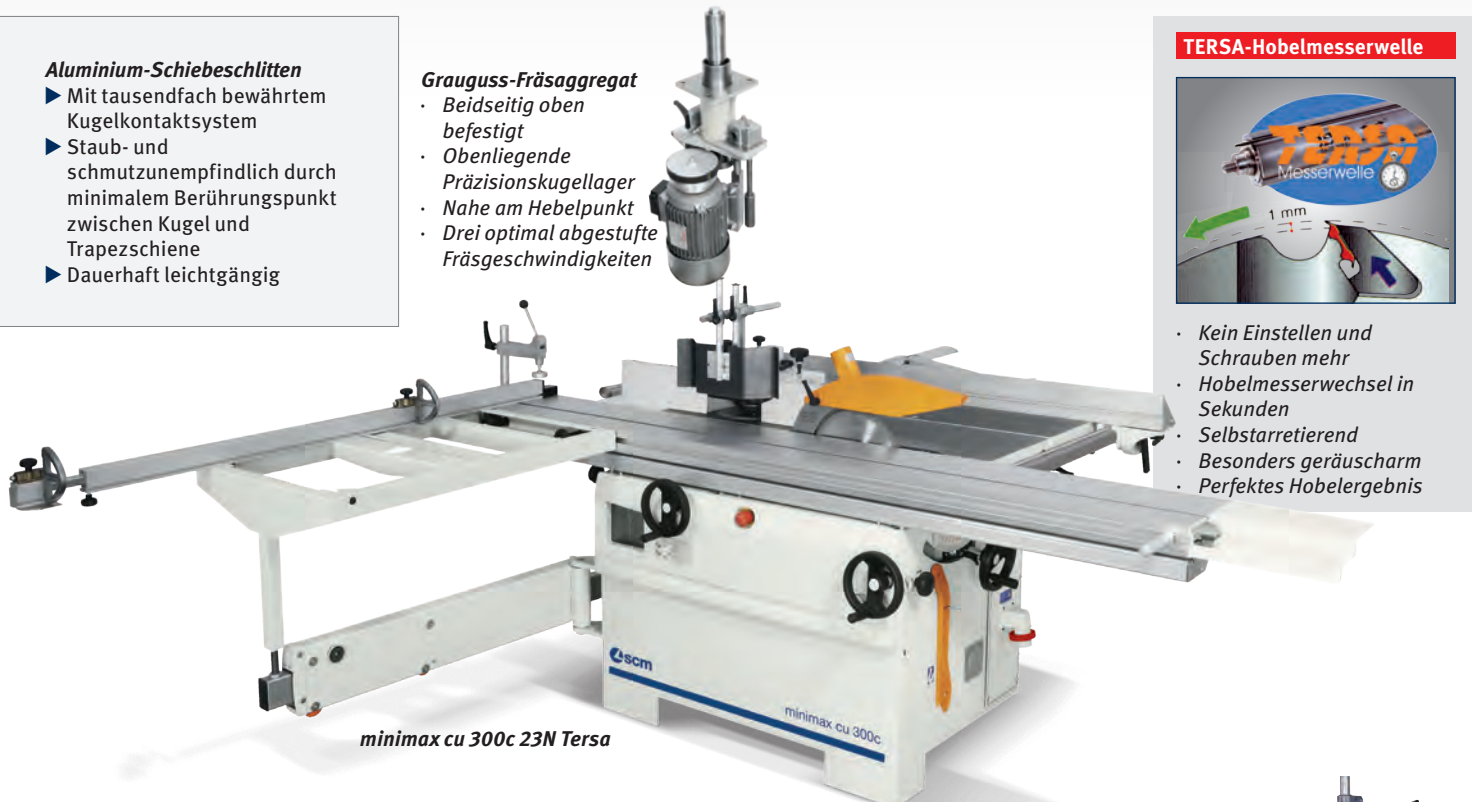

minimax cu 300c 23N TERSA

Mehr Informationen für Sie im Holzkraft Katalog und auf www.holzkraft.de!

minimax cu 300c 23N TERSA

statt € 12.850,00 zzgl. USt.

10.699,-

€ 12.731,81 inkl. USt.

Art.-Nr.: 5500309

minimax cu 300c 26N TERSA

statt € 13.190,00 zzgl. USt.

10.999,-

€ 13.088,81 inkl. USt.

Art.-Nr.: 5500310

Technische Daten		minimax	
		cu 300c 23 N	cu 300c 26 N
Besäumlänge	mm	2.250	2.600
Abmessungen Säge-Frästisch (L x B)	mm	1.115 x 335	
Sägeblatt-Ø mit Vorritzer max.	mm	315	
Schnitthöhe bei 90° / 45° max.	mm	102 / 79	
Ablängbreite links vom Sägeblatt max.	mm	1.660	
Schnittbreite am Parallelanschlag	mm	820	
Sägewellendrehzahl	min ⁻¹	4.000	
Sägeblattneigung	°	90 / 45	
Abrichte			
Arbeitsbreite	mm	300	
Abrichttischlänge	mm	1.510	
Hobelwellen-Ø / Anzahl Hobelmesser	mm / St.	72 / 3	
Dicke			
Abmessungen Tisch (L x B)	mm	300 x 585	
Arbeitshöhe min. / max.	mm	3 / 220	
Spanabnahme max.	mm	4	
Vorschubgeschwindigkeit	m/min	7	
Absaugstutzen-Ø	mm	4 x 120	
Absaugstutzen-Ø Sägeblattschutz	mm	60	
Tischfräse			
Nutzlänge Frässpindel	mm	100	
Zapfenwerkzeug-Ø max.	mm	275	
Werkzeug-Ø versenkbar max.	mm	180	
Spindeldrehzahl	min ⁻¹	3.500/7.000/10.000	
Spindel-Ø	mm	30	
Motorleistung ~50 Hz / S6 - 40%	kW/V	5,0 / 400	
Gewicht ca.	kg	525	
Transportverpackungspauschale¹⁾		TVP 3 = 65,00 €	
Transportzuschlag¹⁾		TPZDF1 = 295,00 €	

Optional (nur ab Werk)

- Schwenkarm mit Steckdose zur Anbringung eines Vorschubapparates
- Art.-Nr.: 5510511
- 635,00 € zzgl. USt.**



Zubehör	Art.-Nr.	€ zzgl. USt.
Vorritzeinrichtung ⁴⁾ mit Sägeblatt-Ø 80 mm	5510311	400,00
Langlochbohrereinrichtung mit Wescott Bohrfutter 0-16 mm	5510379	1.255,00
Langlochbohrer-Set 5tlg. linksdrehend	5333681	88,90
Gehrungsanschlag mit Klappanschlägen, Skala und Teleskopanschlag	5514315	629,00
Fahrvorrichtung	5510031	170,00
Zapfenfrästisch mit Schutzhaube	5510375	355,00
Mehrpriestattung²⁾		
Schwenkarm für Vorschub	5510511	635,00

Optional ²⁾ (nur ab Werk)	Art.-Nr.	€ zzgl. USt.
Spiralmesserwelle 15 x 15 x 2,5 mm 300 mm (48 Messer)	5510332	605,00

¹⁾ Erläuterung der Verpackungszuschläge siehe Rückseite, Angaben zu TVP/TPZDF zzgl. USt.

²⁾ nicht nachrüstbar, nur bei Bestellung Neumaschine

* Garantiebedingungen unter www.stuermer-maschinen.de oder bei Stürmer Maschinen GmbH anfordern

Serie HBS – Holzbandsägen mit großer Schnittleistung

- ▶ Ruhiger und präziser Lauf dank verwindungsstiftem Maschinengehäuse
- ▶ Sichere und verlauffreie Sägeschnitte
- ▶ Sägertisch auf einer Wippaufnahme stufenlos neigbar von 0-45°
- ▶ Großer Grauguss-Sägertisch, schwenkbar von 0° bis +45° mit geschliffener und polierter Oberfläche
- ▶ Präzise 3-Rollen-Sägebandführung oben und unten
- ▶ Gehrungsanschlag
- ▶ Schiebestock
- ▶ LED Arbeitsleuchte
- ▶ Winkelanschlag

HBS 261-2 bis 361-2

- ▶ Untergestell

HBS 231-1 und HBS 361-2:

- ▶ Schwungräder aus Alu-Druckguss mit Spezialbelag
- ▶ Aluminium Längsanschlag mit Schnellspannung präzise einstellbar mit Hilfe von Lupe und Millimeterskala (außer HBS 231-1)
- ▶ Zwei Bandgeschwindigkeiten einstellbar (außer HBS 231-1)

Ab HBS 400

- ▶ Geschlossener Unterbau
- ▶ Schwungräder aus Grauguss gewähren einen ruhigen Lauf
- ▶ Aluminium-Parallelanschlag mit Schnellverschluss auf solider Rundstangenführung
- ▶ Für Sägebandbreiten von 6 - 25 mm geeignet

Ab HBS 471/473:

- ▶ Aluminium-Längsanschlag mit Exzenter-Schnellspannung und Skala
- ▶ Zwei Absaugstutzen Ø120mm
- ▶ Guss-Schwungräder mit Gummibelag
- ▶ Präzise Schnitthöhenverstellung über Zahnstange mit Millimeterskala



(Abb. HBS 261-2 - HBS 361-2 mit optionalem Zubehör Kreisschneidevorrichtung)



HBS 400
Sekundenschneller Umbau des Aluminium-Anschlags über Drehknopf für Arbeiten mit flachem Anschlag



HBS 471/473
Hochwertige feststehende Sägebandführung



HBS 471/473
Die Sägebandschneidung ist von außen durch ein in der Tür integriertes Sichtfenster ablesbar

Lieferumfang:

- Sägeband

Sägebänder und Zubehör für HBS Holzbandsägen

Zubehör HBS 231-1	ZpZ	Art.-Nr.	€ zzgl. USt.
Sägeband:			
1.575 x 6,0 x 0,36 mm	14	5160010	13,50
1.575 x 6,0 x 0,5 mm	6	5160011	13,50
1.575 x 6,0 x 0,5 mm	4	5160012	13,50

Zubehör HBS 261-2	ZpZ	Art.-Nr.	€ zzgl. USt.
Kreisschneideeinrichtung			
5912426			27,50
Sägeband:			
1.826 x 6,0 x 0,6 mm	14	5160020	14,50
1.826 x 6,0 x 0,6 mm	6	5160021	14,50
1.826 x 6,0 x 0,5 mm	4	5160022	14,50

Zubehör HBS 321-2	ZpZ	Art.-Nr.	€ zzgl. USt.
Kreisschneideeinrichtung			
5912426			27,50
Sägeband:			
2.240 x 6,0 x 0,6 mm	6	5160030	15,90
2.240 x 10 x 0,5 mm	6	5160031	15,90
2.240 x 16 x 0,5 mm	4	5160032	15,90
2.240 x 20 x 0,5 mm	4	5160033	15,90

Zubehör HBS 361-2	ZpZ	Art.-Nr.	€ zzgl. USt.
Kreisschneideeinrichtung			
5912426			27,50
Sägeband:			
2.560 x 6,0 x 0,6 mm	6	5160040	17,50
2.560 x 10 x 0,5 mm	6	5160041	17,50
2.560 x 16 x 0,5 mm	4	5160042	17,50
2.560 x 25 x 0,5 mm	4	5160043	17,50

Zubehör HBS 400	ZpZ	Art.-Nr.	€ zzgl. USt.
Winkelanschlag			
5910412			27,90
Sägeband:			
3.378 x 6 x 0,65 mm	6	5160401	18,90
3.378 x 10 x 0,5 mm	4	5160402	18,90
3.378 x 16 x 0,5 mm	4	5160403	19,50
3.378 x 20 x 0,5 mm	4	5160404	19,50
3.378 x 25 x 0,5 mm	4	5160405	19,50

Zubehör HBS 405	ZpZ	Art.-Nr.	€ zzgl. USt.
Sägeband:			
3.455 x 6 x 0,6 mm	6	5163806	19,50
3.455 x 10 x 0,5 mm	4	5163810	19,50
3.455 x 16 x 0,5 mm	4	5163815	20,50
3.455 x 20 x 0,5 mm	4	5163820	20,50
3.455 x 25 x 0,5 mm	4	5163825	20,50

Zubehör HBS 471/473/600	ZpZ	Art.-Nr.	€ zzgl. USt.
Winkelanschlag			
5910814			27,90
Sägeband:			
4.080 x 10 x 0,6 mm	4	5163910	21,90
4.080 x 16 x 0,6 mm	3	5163916	21,90
4.080 x 20 x 0,7 mm	3	5163920	21,90
4.080 x 25 x 0,65 mm	3	5163925	21,90

Zubehör HBS 603	ZpZ	Art.-Nr.	€ zzgl. USt.
Fahreinrichtung			
5150799			99,90
Sägeband:			
4.590 x 10 x 0,5 mm	4	5169210	22,50
4.590 x 16 x 0,6 mm	3	5169216	22,90
4.590 x 20 x 0,7 mm	3	5169220	23,50
4.590 x 30 x 0,7 mm	3	5169230	24,50

Zubehör HBS 703	ZpZ	Art.-Nr.	€ zzgl. USt.
Fahreinrichtung			
5150799			99,90
Sägeband:			
5.020 x 10 x 0,6 mm	4	5169310	23,50
5.020 x 16 x 0,6 mm	3	5169316	24,50
5.020 x 20 x 0,7 mm	3	5169320	24,90
5.020 x 25 x 0,8 mm	2	5169325	25,50
5.020 x 30 x 0,8 mm	3	5169330	26,90

Zubehör HBS 803	ZpZ	Art.-Nr.	€ zzgl. USt.
Fahreinrichtung			
5150799			99,90
Sägeband			
5.611 x 10 x 0,6 mm	4	5169410	24,90
5.611 x 16 x 0,7 mm	4	5169416	26,50
5.611 x 20 x 0,7 mm	3	5169420	26,90
5.611 x 25 x 0,9 mm	3	5169425	27,50
5.611 x 32 x 0,9 mm	2	5169432	27,50

UF 230 – Universalfahrwerk mit 230 kg Tragkraft



Zubehör	Art.-Nr.	€ zzgl. USt.
UF 230	5510311	400,00

- ▶ Fahrgestell mit variabel einstellbarer Stellfläche
- ▶ Viele verschiedene Stellflächengrößen über Lochraster möglich

Technische Daten		UF 230
Stellfläche rechteckig	mm	430 x 280 / min./max
Stellfläche quadratisch	mm	280 x 280 / 890 min./max
Lochabstand	mm	25,4



HBS 231-1
statt € 265,00 zzgl. USt.
219,-
€ 260,61 inkl. USt.
Art.-Nr. 5902423

HBS 261-2
statt € 419,00 zzgl. USt.
339,-
€ 403,41 inkl. USt.
Art.-Nr. 5902426

HBS 321-2
statt € 685,000 zzgl. USt.
549,-
€ 653,31 inkl. USt.
Art.-Nr. 5902432

HBS 361-2
statt € 879,00 zzgl. USt.
699,-
€ 831,81 inkl. USt.
Art.-Nr. 5902436

HBS 400
statt € 1.449,00 zzgl. USt.
1.159,-
€ 1.379,21 inkl. USt.
Art.-Nr. 5900410

HBS 405
statt € 1.249,00 zzgl. USt.
999,-
€ 1.188,81 inkl. USt.
Art.-Nr. 5902443 (400V)
Art.-Nr. 5902441 (230V)

Technische Daten		HBS 231-1	HBS 261-2	HBS 321-2	HBS 361-2	HBS 400	HBS 405
Abmessungen Tisch (L x B)	mm	300 x 300	360 x 320	480 x 390	545 x 515	485 x 480	500 x 395
Schwungrad-Ø	mm	238	256	316	356	426	400
Schnittbreite ¹⁾ max.	mm	125	145	225	255	266	375
Schnittbreite ²⁾ max.	mm	228	245	305	340	416	250
Schnitthöhe max.	mm	90	152	165	225	305	200
Schnittgeschwindigkeit	m/min	635	400 / 800	370 / 800	370 / 800	460 / 980	600
Sägeblattlänge	mm	1.575	1.826	2.240	2.560	3.378	2.950
Absaugstutzen Ø	mm	53	100	100	100	120	100
Motorleistung ~50 Hz	W/V	300 / 230	375 / 230	750 / 230	1.100 / 230	1.500 / 230	1.500 / 230 o. 400
Abmessungen (L x B x H) ca.	mm	490 x 420 x 835	680 x 520 x 1.435	780 x 600 x 1.600	800 x 690 x 1.715	765 x 520 x 1.750	760 x 760 x 1.740
Gewicht ca.	kg	20	34	51	70	140	136
E-Transportzuschlag ⁴⁾		14,00 €	18,00 €	28,00 €	35,00 €	70,00 €	54,00 €

HBS 471
statt € 1.739,00 zzgl. USt.
1.349,-
€ 1.605,31 inkl. USt.
Art.-Nr. 5900471

HBS 473
statt € 1.739,00 zzgl. USt.
1.349,-
€ 1.605,31 inkl. USt.
Art.-Nr. 5900473

HBS 600
statt € 2.599,00 zzgl. USt.
2.099,-
€ 2.497,81 inkl. USt.
Art.-Nr. 5902463

HBS 603
statt € 2.639,00 zzgl. USt.
2.399,-
€ 2.854,81 inkl. USt.
Art.-Nr. 5941163

HBS 703
statt € 3.329,00 zzgl. USt.
3.099,-
€ 3.687,81 inkl. USt.
Art.-Nr. 5941173

HBS 803
statt € 4.199,00 zzgl. USt.
3.899,-
€ 4.639,81 inkl. USt.
Art.-Nr. 5941183

Technische Daten		HBS 471	HBS 473	HBS 600	HBS 603	HBS 703	HBS 803
Abmessungen Tisch (L x B)	mm	535 x 485	535 x 485	860	630 x 480 x 920	640 x 500 x 940	640 x 500 x 1.050
Schwungrad-Ø	mm	470	470	600	610	710	810
Schnittbreite ¹⁾ max.	mm	390	390	540	410	415	420
Schnittbreite ²⁾ max.	mm	465	465	580	600	700	800
Schnitthöhe max.	mm	285	270	310	430	430	470
Schnittgeschwindigkeit	m/min	380 / 820	380 / 820	600	1.080	1.080	1.080
Sägebandlänge	mm	3.455	3.455	4.080	4.590	5.020	5.610
Absaugstutzen-Ø	mm	100	100	100	2 x 120	2 x 120	2 x 120
Abgabeleistung ~50 Hz	kW/V	1,5 / 230	1,6 / 400	3,0 / 400	2,6 / 400	3,0 / 400	3,3 / 400
Abmessungen (L x B x H) ca.	mm	800 x 490 x 2.000	800 x 490 x 2.000	1.150 x 930 x 2.000	1.100 x 800 x 2.150	1.200 x 800 x 2.250	1.300 x 800 x 2.500
Gewicht ca.	kg	157	157	280	230	308	365
Transportzuschlag ³⁾		-	-	-	TPZ 300 = 69,00 €	TPZ 400 = 85,00 €	TPZ 500 = 110,00 €
E-Transportzuschlag ³⁾		86,00 €	86,00 €	148,00 €	148,00 €	157,00 €	213,00 €

1) mit Anschlag 2) ohne Anschlag 3) Erläuterung der Transportzuschläge/ Eingangs-Transportzuschlag siehe Rückseite, Angaben zu TPZ / E-TPZ zzgl. USt.

DB 450 – Kompakte Ausführung

- ▶ Maschinenbett aus verwindungsstifem Grauguss für hohe Laufruhe und Präzision
- ▶ Reit- und Spindelstock aus stabilem Grauguss
- ▶ Reitstock mit Hub 50 mm
- ▶ Mitlaufender Körnerspitze
- ▶ Drehzahlverstellung über Keilriemen

- ▶ Drehstahlaufgabe leicht einstellbar
- ▶ Spindelstockpinole mit Bohrung zur Bearbeitung langer Werkstücke
- ▶ Spitzenweite von 450 mm über optional erhältliche Bettverlängerung BV1000 (Art.Nr. 5920451) auf 1.000 mm erweiterbar

Technische Daten		DB 450
Dreh-Ø max.	mm	254
Spitzenhöhe x Spitzenweite	mm	127 x 450 (Option 1.000)
Spindelkopfgewinde		M 33 x 3,5
Morsekonus	MK	2
Drehzahlen	min ⁻¹	680 - 2.800
Stufenanzahl		5 Stufen, mechanisch variabel
Motorleistung ~50 Hz	W / V	370 / 230
Abmessungen (L x B x H) ca.	mm	820 x 300 x 430
Gewicht ca.	kg	31

DB 450
statt € 349,00 zzgl. USt.
279,-
€ 332,01 inkl. USt.
Art.-Nr. 5920450



Zubehör	Art.-Nr.	€ zzgl. USt.
Bettverlängerung BV1000	5920451	74,50

Serie DB – Drechselbank in kompakter Ausführung mit stufenloser Drehzahlregelung

- ▶ Maschinenbett aus verwindungsstifem Grauguss für hohe Laufruhe und Präzision
- ▶ Spindelstockpinole mit Bohrung zur Bearbeitung langer Werkstücke
- ▶ Reitstock und Spindelstock sind ebenfalls aus stabilem Grauguss gefertigt
- ▶ Einfache Fixierung des Reitstocks über Schnellspannhebel
- ▶ Drehstahlaufgabe leicht einstellbar

- ▶ Spindel mit hoher Rundlaufgenauigkeit
- ▶ Inklusive:
 - Vierzackmitnehmer
 - Mitlaufende Körnerspitze

- DB 460 XL Vario**
- ▶ Digitalanzeige für Drehzahl

- ▶ Reitstock mit Einhebelklemmung
- ▶ Bettverlängerung für 550 mm Spitzenweite im Zubehör (Art. Nr. 5930460) erhältlich

- DB 510 Vario**
- ▶ 24er Lochteilung mit Einrastung zum Arretieren des Werkstückes
 - ▶ Rechts-Linkslauf



DB 305 VARIO



DB 460 XL VARIO



DB 510 Vario

DB 305 Vario
statt € 265,00 zzgl. USt.
209,-
€ 248,71 inkl. USt.
Art.-Nr. 5920305

DB 460 XL Vario
statt € 429,00 zzgl. USt.
339,-
€ 403,41 inkl. USt.
Art.-Nr. 5920462

DB 510 Vario
statt € 845,00 zzgl. USt.
669,-
€ 796,11 inkl. USt.
Art.-Nr. 5920510

Lieferumfang DB 305 Vario:

- Drehstahlaufgabe 110 / 172 mm
- Aufspannscheibe 52 / 145 mm
- Mitlaufende Körnerspitze MK 2
- Vierzackmitnehmer 25 mm

Lieferumfang DB 460 XL Vario:

- Drehstahlaufgabe 150 / 300 mm
- Aufspannscheibe 145 mm
- Mitlaufende Körnerspitze MK 2
- Vierzackmitnehmer 25 mm

Lieferumfang DB 510 Vario:

- Handauflage 200 mm
- Aufspannscheibe 100 mm
- Mitlaufende Körnerspitze MK 2
- Vierzackmitnehmer 25 mm
- Bedienwerkzeug

Technische Daten		DB 305 Vario	DB 460 XL Vario	DB 510 Vario
Dreh-Ø max.	mm	200	305	355
Spitzenhöhe x Spitzenweite	mm	100 x 305	155 x 460 (option 550)	178 x 510
Spindelkopfgewinde		M 33 x 3,5	M 33 x 3,5	M 33 x 3,5
Drehzahlen	min ⁻¹	750 - 3.200	650 - 3.800	250 - 3.550
Stufenanzahl		1 Stufe, elektronisch regelbar	3 Stufen, elektronisch regelbar	3 Stufen, elektronisch regelbar
Morsekonus	MK	1	2	2
Pinolenverstellung	mm	35	55	70
Motorleistung ~50 Hz	W / V	250 / 230	550 / 230	750 / 230
Abmessungen (L x B x H) ca.	mm	740 x 320 x 360	900 x 340 x 410	1.055 x 560 x 460
Gewicht ca.	kg	19	38	50

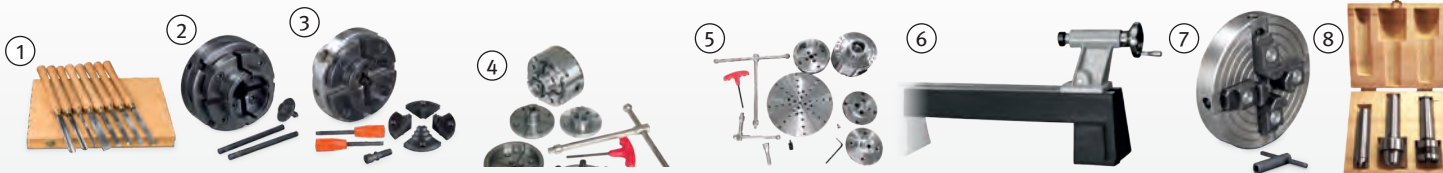

Zubehör (Alle DB-Modelle)	Art.-Nr.	€ zzgl. USt.
① Drechseleisen-Set 8-teilig	5931011	95,90
② Vier-Backenfutter Ø 100 mm M 33 x 3,5, Set 1	5931021	72,50
③ Vier-Backenfutter Ø 100 mm M 33 x 3,5, Set 2	5931023	104,90
④ Vier-Backenfutter Ø 95 mm Premium-Set	5931057	229,00
⑤ Vier-Backenfutter Ø 115 mm Premium-Set	5931058	299,00

Zubehör DB 460 XL VARIO	Art.-Nr.	€ zzgl. USt.
⑥ Bettverlängerung 550 mm	5930460	75,90
⑦ Vier-Backenfutter Ø 150 mm M 33 x 3,5	5931020	37,90
⑧ Mitnehmerset MK 2, 3-teilig	5931056	42,90

Serie DB – Drechselbänke

- ▶ Verwindungssteifes Graugussmaschinenbett für hohe Laufruhe und Präzision
- ▶ Reitstock und Spindelstock aus stabilem Grauguss
- ▶ Breite, leicht verstellbare Drehstahlauflage
- ▶ Reitstock mit Schnellspannhebel und Handrad
- ▶ Reitstock serienmäßig mit mitlaufender Körnerspitze
- ▶ Schwenkbarer Spindelkopf kann frei auf dem Maschinenbett verschoben werden

- ▶ Spindelstock mit Bohrung für lange Werkstücke
- ▶ Mit variabler Drehzahlregulierung, digitaler Geschwindigkeitsanzeige und elektronischer Geschwindigkeitsregelung
- ▶ Der Spindelstock ist um 180° drehbar
- ▶ Ideal zum Drechseln großer Durchmesser

- DB 1102 Vario / DB 1202 Vario**
- ▶ Variable Drehzahlregulierung
 - ▶ Rechts-Linkslauf



DB 900
statt € 699,00 zzgl. USt.
549,-
€ 653,31 inkl. USt.
Art.-Nr. 5920900

DB 1100
statt € 999,00 zzgl. USt.
799,-
€ 950,81 inkl. USt.
Art.-Nr. 5921100

DB 1102 Vario
statt € 1.819,00 zzgl. USt.
1.449,-
€ 1.724,31 inkl. USt.
Art.-Nr. 5921102

DB 1202 Vario
statt € 2.499,00 zzgl. USt.
1.999,-
€ 2.378,81 inkl. USt.
Art.-Nr. 5921202

Technische Daten		DB 900	DB 1100	DB 1102 Vario	DB 1202 Vario
Dreh-Ø max.	mm	306	358	408	460
Spitzenhöhe x Spitzenweite	mm	155 x 900	179 x 1.100	203 x 1.067	455 x 1.185
Spindelkopfgewinde		M 33 x 3,5	M 33 x 3,5	M 33 x 3,5	M 33 x 3,5
Drehzahlen	min ⁻¹	500 – 2.000	500 – 2.000	100 – 3.200	0 – 3.200
Stufenanzahl		10 Stufen, mechanisch variabel		2 Stufen, elektronisch regelbar	
Morsekonus	MK	2	2	2	2
Pinolenverstellung		50	50	102	110
Motorleistung ~50 Hz	W / V	550 / 230	750 / 230	1.500 / 230	1.500 / 230
Abmessungen (L x B x H) ca.	mm	1.380 x 330 x 1.175	1.620 x 340 x 1.215	1.968 x 572 x 1.194	2.060 x 500 x 1.200
Gewicht ca.	kg	77	111	175	189

Zubehör	Art.-Nr.	€ zzgl. USt.
4-Backenfutter		
① Set 1 - Ø 100 mm, M33x3,5	5931021	72,50
② Set 2 - Ø 100 mm, M33x3,5	5931023	104,90
③ Ø 150 mm, M33 x 3,5	5931020	37,90
④ Premium-Set Ø 95 mm	5931057	229,00
⑤ Premium-Set Ø 115 mm	5931058	299,00
⑥ Profi-SET, M 33 x 3,5	5931054	219,00
⑦ Planscheibe für 4-Backenfutter Profi-SET	5931055	25,90
Werkzeugkorb für DB 1102 Vario	5931051	69,90
⑧ Außendrehvorrichtung für DB 1100/ 1202 Vario	5931052	129,00
⑨ Mitnehmerset 3-tlg.	5931056	42,90
⑩ 8-teiliges Drechseisen-Set	5931011	95,90
⑪ feststehende Lünette Werkstück-Ø 3-57 mm		
für DB 900,	5931050	40,50
für DB 1100	5931030	42,50
Kopiereinrichtung		
für DB 900	5931101	189,00
⑫ für DB 1100	5931102	205,00
für DB 1102 Vario	5931103	199,00



LBB 16 PB / LLB 20 PB - Langlochbohrmaschine mit Dübelbohrereinrichtung

- ▶ Reihenbohrungen durch Dübelbohrereinrichtung mit Rasterteilung 16/22/25/32 mm möglich
- ▶ Wescott-Bohrfutter 0 - 20 mm serienmäßig
- ▶ Einfache Einhandhebelbedienung des Arbeitstisches für schnelles und präzises Bohren
- ▶ Rollenführung ermöglicht das präzise Verfahren des Arbeitstisches
- ▶ Bequeme, exakte Bohrkopfhöhenverstellung über ein Handrad
- ▶ Exzenterspanner (1 St. LBB 16 PB / 2 St. LBB 20 PB) für sichere Werkstückfixierung

- im Lieferumfang
- ▶ Winkelanschlag beidseitig um 60° verstellbar
- ▶ Unterbau mit großem, abschließbarem Werkzeugfach ausgestattet
- ▶ Rechts-Linkslauf

LLB 20 PB

- ▶ Tischverlängerungen im Zubehör erhältlich
- ▶ Rechts-Linkslauf und zwei Spindeldrehzahlen über Drehknopf wählbar

- > Tischhöhenverstellung über Handrad mit numerischer Anzeige
- > Einhandhebelbedienung



LLB 16 PB

- > Zählwerk für Anzeige
- > Bohrkopfhöhenverstellung



LLB 20 PB

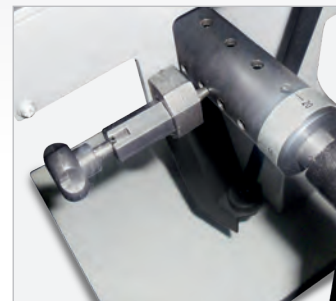

Reihenbohrungen durch Dübelbohrereinrichtung mit Rasterteilung 16/22/25/32 mm möglich



Winkelanschlag beidseitig um 60° verstellbar



Bequeme, exakte Tischhöhenverstellung über ein Handrad mit numerischer Anzeige

Lieferumfang LLB 16 PB:

- Exzenterspanner
- Winkelanschlag $\pm 60^\circ$ mit Lineal

Lieferumfang LLB 20 PB:

- Zwei Exzenterspanner
- Gehrungsanschlag $\pm 60^\circ$ mit Lineal
- Hohlstemmaeißel 9,5 mm (3/8")
- 4 Hohlstemmaeißelaufnahmen 19, 20, 28, 30 mm Schaft

LLB 16 PB
statt € 1.269,00 zzgl. USt.

979,-

€ 1.165,01 inkl. USt.

Art.-Nr. 5906016 (230V)
Art.-Nr. 5906017 (400V)

LLB 20 PB
statt € 1.639,00 zzgl. USt.

1.279,-

€ 1.522,01 inkl. USt.

Art.-Nr. 5906023



UF 230

Abb. LLB 20 PB mit optionalen Zubehör Tischverbreiterungen und -verlängerung (Art. Nr.: 5916020)



Technische Daten		LLB 16 PB	LLB 20 PB
Abmessungen Tisch (L x B)	mm	500 x 207	570 x 300
Bohrbreite	mm	300	300
Bohrtiefe max. bei 90°	mm	140	155
Bohrkopfhöhenverstellung	mm	150	160
Werkzeugaufnahme		Wescott-Bohrfutter	
Spann-Ø des Werkzeugs	mm	0 - 16	0 - 20
Spindeldrehzahlen	min ⁻¹	2.850	2.800 / 1.400
Absaugstutzen-Ø	mm	100	100
Abgabeleistung ~50 Hz	kW	1,5 / 230 oder 400	2,8 / 400
Abmessungen (L x B x H) ca.	mm	905 x 710 x 1.230	950 x 700 x 1.340
Gewicht ca.	kg	108	140
E-Transportzuschlag ⁹		81,00 €	53,00 €

Zubehör	Art.-Nr.	€ zzgl. USt.
Tischverbreiterungen und -verlängerung (LLB 20PB)	5916020	185,00
Hohlstemmaeißel 6,35 mm (1/4")	5916100	17,90
Hohlstemmaeißel 8 mm (5/16")	5916101	17,90
Hohlstemmaeißel 9,5 mm (3/8")	5916102	19,90
Hohlstemmaeißel 12,7 mm (1/2")	5916103	21,90
Langlochbohrer-Set 5-teilig, linksdrehend	5333681	88,90
Langlochbohrer-Set 5-teilig, rechtsdrehend	5333682	88,90
Universalfahrwerk UF 230	6190230	59,00

BSM-H 16 – Kompakte Bohr- und Stemmmaschine zum Bohren und Stemmen

- ▶ Massive Gusskonstruktion des Maschinengestells mit präzisen Schwalbenschwanzführungen in jeder Achse
- ▶ Langer Hebel für Pinolenhub zum Ausstemmen mit wenig Kraftaufwand
- ▶ Beweglicher Spannbacken mit Schnellspannfunktion
- ▶ Jeweils zwei verstellbare Anschläge für X- und Y-Richtung
- ▶ Maschinenkopf wird zusätzlich mit einer Gasdruckfeder gehalten für höheren Bedienkomfort
- ▶ Werkzeugaufnahme über Bohrfutter mit Zahnkranz



Lieferumfang:

- Hohlstemmaeißel 6,35mm (1/4")
- Hohlstemmaeißel 9,5mm (3/8")
- Hohlstemmaeißel 12,7mm (1/2")

BSM-H 16

statt € 469,00 zzgl. USt.

369,-

€ 439,11 inkl. USt.

Art.-Nr. 5906116

Technische Daten		BSM-H 16
Abmessungen Tisch (L x B)	mm	180 x 150
Verfahrweg Tisch X / Y	mm	80 / 65
Werkstückhöhe max.	mm	110
Werkstücktiefe max.	mm	125
Meißelhub max.	mm	76
Meißelgrößen	mm	6 – 16
Bohrfutteraufnahme B16	mm	13
Drehzahl	min ⁻¹	1.400
Aufnahmeleistung ~50 Hz	kW/V	0,37 / 230
Abmessungen (L x B x H) ca.	mm	270 x 480 x 780
Gewicht ca.	kg	39

Zubehör	Art.-Nr.	zzgl. USt.
Hohlstemmaeißel		
6,35 mm (1/4")	5916100	17,90
8 mm (5/16")	5916101	17,90
9,5 mm (3/8")	5916102	19,90
12,7 mm (1/2")	5916103	21,90
15,87 mm (5/8")	5916104	23,90



Hohlstemmaeißel

DKS 504 Vario – Dekupiersäge

- ▶ Ideal für Feinsägearbeiten in Schulen und Lehrwerkstätten, für Designer und Architekten sowie Hand- und Heimwerker
- ▶ Zum Bearbeiten von Weichholz, Kunststoff und ähnlichen Materialien
- ▶ Robuste Gusskonstruktion garantiert einen ruhigen, vibrationsarmen Lauf
- ▶ Durch die kompakte Baugröße auf jeder Werkbank oder Arbeitsfläche verwendbar
- ▶ Frei schwingende Sägeblattaufnahme für Standard-Sägeblätter mit Querstift
- ▶ Anschluss an eine externe Absaugeinrichtung über Absaugstutzen möglich
- ▶ Inklusive Universal Handschleifer mit vielen Einsatzmöglichkeiten, z.B. Schleifen, Schneiden, Bohren, Polieren (Werkzeug-Set erforderlich)

- › Stufenlose Hubzahlregulierung
- › Arbeitstisch von 0° bis +45° neigbar
- › Flexible LED-Leuchte für Ausleuchtung des Schnittbereichs
- › Universal Handschleifer integriert



Werkzeug-Set 103-teilig
im Holzkoffer
Für verschiedene Anwendungen
u.a. zum Schleifen, Trennen, Polieren

Lieferumfang:

- Sägeblatt 133 x 3 x 0,3 mm 15Z
- Sägeblatt 133 x 3 x 0,3 mm 18Z
- Universal-Schleifer ohne Werkzeug

DKS 504 Vario

statt € 179,00 zzgl. USt.

139,-

€ 165,41 inkl. USt.

Art.-Nr. 5902504

Technische Daten		DKS 504 Vario
Abmessungen Tisch (L x B)	mm	414 x 254
Ausladung	mm	405
Sägeblattlänge	mm	133
Hubzahl	min ⁻¹	550 – 1.600
Schnitthöhe 90°/+45° max.	mm	52 / 20
Universal-Schleifer Drehzahl	min ⁻¹	1.650 – 4.800
Universal-Schleifer Aufnahme-Ø	mm	3,1
Absaugstutzen-Ø	mm	35
Motorleistung ~50 Hz	W/V	90 / 230
Abmessungen (L x B x H) ca.	mm	630 x 320 x 380
Gewicht ca.	kg	12



Made in Germany

Stift-Sägeblätter	Z/cm	Art.-Nr.	€ zzgl. USt.
① für Holz, Kunststoff, Gips 135 x 3,0 x 0,25 mm (VE 6)	10	5911628	7,19/Pack
② für Holz 135 x 6,0 x 0,4 mm (VE 6)	6	5911660	6,90/Pack
③ für Metall 135 x 6,0 x 0,4 mm (VE 6)	12	5911661	6,90/Pack

Werkzeug-Set

zzgl. USt.

17,90

€ 21,30 inkl. USt.

Art.-Nr. 5912504

SAA 2203 UT – Platzsparendes, flaches Späne-Absauggerät

- ▶ Aufgrund der flachen Bauweise ideal z.B. für die Positionierung unter dem Maschinentisch
- ▶ Für einen sauberen und gesunden Arbeitsplatz in der Werkstatt zum Absaugen von Fräs-, Hobel- und Sägespänen
- ▶ Schaufellüfterrad aus Stahl sorgt für konstant hohe Absaugleistung
- ▶ Fahrwerk
- ▶ Einfache Fixierung der Säcke mit Spanngurten



Lieferumfang:

- Filtersack
- Spänesack
- Zwei Spanngurte

Technische Daten		SAA 2203 UT	
Nennvolumenstrom	m³/h		2.200
Unterdruck max.	Pa		2.200
Schallleistungspegel max.	dB(A)		96
Schalldruckpegel max.	dB(A)		89
Nennweite außen Absaugstutzen Eingang	mm		120
Anschluss-Ø Filtersack	mm		500
Aufnahmeleistung	kW		2,2
Abgabeleistung	kW		1,65
Elektrischer Anschluss ~ 50 Hz	V		400
Abmessungen (L x B x H) ca.	mm	1.540 x 550 x 750	
Gewicht ca.	kg		50
E-Transportzuschlag ⁹⁾			34,00 €

SAA 2203 UT
statt € 699,00 zzgl. USt.
539,-
€ 641,41 inkl. USt.
Art.-Nr. 5922123



Abb. zeigt Anwendung unter dem Maschinentisch

Serie SAA – Späne-Absauggerät

- ▶ Lüfterrad in Schaufelform für hohe Saugleistung
- SAA 902:**
- ▶ Lüfterrad und Gehäuse aus Kunststoff
- SAA 2001 - 3003:**
- ▶ Stabile Konstruktion aus massivem Stahlblech
- ▶ Geringere statische Aufladung gegenüber Kunststoff-Konstruktionen
- ▶ Leicht fahrbar durch Lenkrollen

Lieferumfang:

SAA 2001, SAA 2003:

- Spänesack
- Filtersack
- 2 Spanngurte
- 2 Schlauchschellen

SAA 902 zusätzlich mit

- 4-tlg. Schlauchadapterset

SAA 3001, SAA 3003

- 2 Spänesäcke
- 2 Filtersäcke
- 4 Spanngurte



SAA 902

SAA 902
statt € 215,00 zzgl. USt.
169,-
€ 201,11 inkl. USt.
Art.-Nr. 5923902



SAA 2001
SAA 2003

SAA 2001
statt € 409,00 zzgl. USt.
319,-
€ 379,61 inkl. USt.
Art.-Nr. 5922201



SAA 3001
SAA 3003

SAA 3001
statt € 519,00 zzgl. USt.
399,-
€ 474,81 inkl. USt.
Art.-Nr. 5922301

SAA 3003
statt € 519,00 zzgl. USt.
399,-
€ 474,81 inkl. USt.
Art.-Nr. 5922303

Technische Daten	SAA 902	SAA 2001	SAA 2003	SAA 3001	SAA 3003
Luftleistung	1.200 m³/h	2.553 m³/h		3.910 m³/h	
Absaugstutzen-Ø am Gerät	100 mm	125 mm		150 mm	
Absaugstutzen-Ø am Verteiler	1 x 100 mm	2 x 100 mm		3 x 100 mm	
Motorleistung ~50 Hz	550 W / 230 V	1,5 kW / 230 V	1,5 kW / 400 V	2,2 kW / 230 V	2,2 kW / 400 V
Gewicht ca.	18,5 kg	47 kg	59 kg	59 kg	
E-Transportzuschlag ⁹⁾	-	28,00 €	28,00 €	34,00 €	34,00 €

ZAA 1351 / ZAA 1353 – Zyklonabsauggerät hocheffizient und leistungsstark, mit zweistufigem Abscheidsystem und manueller Filterabreinigung

- ▶ Saubere Abluft durch Abscheidung des Staubs im Zyklonabscheider und Kartuschenfilter
- ▶ Manuelle Filterabreinigung per Drehkurbel für gleichbleibend hohe Absaugleistung
- ▶ Einfaches Leeren des fahrbaren Abfüllbehälters

Lieferumfang:

- Filterkartusche

ZAA 1351
statt € 1.399,00 zzgl. USt.
1.099,-
€ 1.307,81 inkl. USt.
Art.-Nr. 5924134

ZAA 1353
statt € 1.399,00 zzgl. USt.
1.099,-
€ 1.307,81 inkl. USt.
Art.-Nr. 5924135

Technische Daten		ZAA 1351	ZAA 1353
Nennvolumenstrom	m³/h		1.325
Unterdruck bei Nennvolumenstrom	Pa		2.600
Filterfläche	m²		3,5
Filterabreinigung		manuell	
Nennweite außen Absaugstutzen Eingang	mm	1 x 150, 2 x 100	
Abgabeleistung ~50 Hz	kW/V	1,6 / 230	1,6 / 400V
Abmessungen (L x B x H) ca.	mm	1.145 x 654 x 1.830	
Gewicht ca.	kg	82	
E-Transportzuschlag ⁹⁾		111,00 €	



Materialständer - praktische Helfer für Werkstatt und Montage

TAB 1300 statt € 37,50 zzgl. USt. <div style="background-color: red; color: white; padding: 5px; font-weight: bold; font-size: 24px;">32,90</div> € 39,15 inkl. USt. Art.-Nr. 5900007	FAB 1 statt € 42,90 zzgl. USt. <div style="background-color: red; color: white; padding: 5px; font-weight: bold; font-size: 24px;">36,90</div> € 43,91 inkl. USt. Art.-Nr. 5900006	SB 1 statt € 36,90 zzgl. USt. <div style="background-color: red; color: white; padding: 5px; font-weight: bold; font-size: 24px;">32,50</div> € 38,68 inkl. USt. Art.-Nr. 5900008	UMS 1 statt € 69,90 zzgl. USt. <div style="background-color: red; color: white; padding: 5px; font-weight: bold; font-size: 24px;">59,90</div> € 71,28 inkl. USt. Art.-Nr. 5900009
TAB 1300 - Teleskop-Arbeitsbock	FAB 1 - Falt-Arbeitsbock	SB 1 - Sägebock	UMS 1 - Universal-Materialständer Rollen-, V-Rollen- und Arbeitsbock in einem

Technische Daten	TAB 1300	FAB 1	SB 1	UMS 1
Tragfähigkeit	150 kg	200 kg	180 kg	45 - 200 kg
Höhe Auflage mn./max.	805 / 1.300 mm	640 / 1.030 mm	590 mm	820 / 1.270 mm
Abmessungen (L x B x H) ca.	580 x 580 x 1.300 mm	970 x 620 x 1.030 mm	800 x 850 x 780 mm	750 x 680 x 1.270 mm
Gewicht ca.	6,6 kg	8,3 kg	7,2 kg	10,4 kg

Materialständer – Stabile Helfer in der Werkstatt

- ▶ Materialständer universell einsetzbar an Bandsägen, Kreissägen und anderen Holzbearbeitungsmaschinen
- ▶ Optimal für die Auflage von langen, sperrigen oder schweren Werkstücken zur Zu- oder Abfuhr

- ▶ Klappbare Ausführung, dadurch besonders platzsparend und leicht zu transportieren
- ▶ Stufenlos höhenverstellbar
- ▶ Mit stabilen verzinkten Stahlrollen

MS 1 K statt € 71,50 zzgl. USt. <div style="background-color: red; color: white; padding: 5px; font-weight: bold; font-size: 24px;">63,90</div> € 76,04 inkl. USt. Art.-Nr.: 5900004	MS 1 R statt € 69,90 zzgl. USt. <div style="background-color: red; color: white; padding: 5px; font-weight: bold; font-size: 24px;">59,90</div> € 71,28 inkl. USt. Art.-Nr.: 5900003	MS 3 R statt € 25,90 zzgl. USt. <div style="background-color: red; color: white; padding: 5px; font-weight: bold; font-size: 24px;">21,90</div> € 26,06 inkl. USt. Art.-Nr.: 5900005
Mit Kugelauflage für z.B. Platten, auch seitliche Bewegungen sind möglich.	Mit Rollenauflage. Universell einsetzbar.	MS 3 R Mit Rollenauflage und Handgriff zur Schnellverstellung. Tragfähigkeiten: ▶ Niedrigste Position: 90 kg ▶ Mittlere Position: 60 kg ▶ Höchste Position: 45 kg

SRB 130 - Scherenrollenbahn

- ▶ Höhen- und längenverstellbar
- ▶ Gute Manövrierfähigkeit durch vier Lenkrollen
- ▶ Lenkrollen um 360° drehbar
- ▶ Haltbarer Scherengitterrahmen in vollverzinkter Ausführung

SRB 130 statt € 289,00 zzgl. USt. <div style="background-color: red; color: white; padding: 5px; font-weight: bold; font-size: 24px;">259,-</div> € 308,21 inkl. USt. Art.-Nr.: 5900012	
Scherenrollenbahn. Höhe einstellbar, Rollenlänge 480 mm	

Technische Daten		MS 1 K	MS 1 R	MS 3 R	SRB 130
Tragfähigkeit	kg	70	70	45 / 60 / 90	130
Höhe Auflage min./max.	mm	700 / 1.150	700 / 1.150	670 / 1.080	670 - 920
Breite Auflage max.	mm	450	400	285	450 - 1.300
Abmessungen (L x B x H) ca.	mm	460 x 470 x 1.150	460 x 470 x 1.150	430 x 500 x 1.150	615 x 585 x 360
Gewicht ca.	kg	10	10	4	36
E-Transportzuschlag ¹⁾		-	-	-	14,00 €

SWT 100 - Spann- und Arbeitstisch höhenverstell- und neigbar, platzsparend zusammenklappbar

- ▶ Einfache Höhenverstellung des Arbeitstisches durch Fußhebel in 7 Stufen möglich
- ▶ Höhen- und Neigungsverstellung ermöglicht ergonomische Arbeitshaltung im Stehen oder Sitzen, unabhängig von der Körpergröße
- ▶ Robuster Arbeitstisch aus Aluminium und Stahl
- ▶ 8 stufenlos verstellbare und drehbare

Kunststoff-Spannbacken mit verschiedenen Profilen erlauben vielfältige Einspannmöglichkeiten, u.a. Flachspannen oder Rundspannen in horizontalen sowie vertikalen Positionen

- ▶ Stabiles und standfestes Untergestell aus pulverlackiertem Stahl-Vierkantrrohr
- ▶ Arbeitstisch zusammenklappbar für platzsparende Aufbewahrung oder einfachen Transport

Technische Daten	SWT 100
Tragfähigkeit max.	100 kg
Höhe Tisch min./max	770 - 1.070 mm
Spannweite mit Arbeitstisch max.	201 mm
Spannweite mit Spannbacken max.	410 mm
Tischfläche - Breite	600 mm
Tischfläche - Tiefe geschlossen	284 mm
Tischfläche - Tiefe geöffnet	485 mm
Neigungswinkel Arbeitsplatte	0° / 25° / 45° / 80°
Abmessungen aufgebaut (L x B x H) ca.	600 x 580 x (770 - 1.070) mm
Abmessungen geklappt ca.	950 x 570 x 250 mm
Gewicht ca.	12,5 kg

SWT 100 statt € 109,00 zzgl. USt. <div style="background-color: red; color: white; padding: 5px; font-weight: bold; font-size: 24px;">79,90</div> € 95,08 inkl. USt. Art.-Nr. 5900010	

Höhenverstellbar

Neigbar

FAB 500 - HOLZKRAFT Falt-Arbeitsbock – Vielseitiger Materialständer ideal für den mobilen Einsatz

- ▶ Einfacher Transport: zusammenklappbar, mit Tragegriff
- ▶ Standbeine werden vollständig im Gehäuse verstaut
- ▶ Zwei ausklappbare Halterungen an den Standbeinen für die vertikale Lagerung z. B. von größeren Platten

- ▶ Praktische Halterungen zur Verbindung von zwei Arbeitsböcken ermöglichen den Aufbau eines stabilen Arbeitstisches

Technische Daten		FAB 500
Statische Stützlast max.	kg	500
Abmessungen (L x B x H) ca.	mm	1.055 x 593 x 757
Gewicht ca.	kg	6,3

FAB 500 statt € 40,90 zzgl. USt. <div style="background-color: red; color: white; padding: 5px; font-weight: bold; font-size: 24px;">37,90</div> € 45,10 inkl. USt. Art.-Nr.: 5900015	
--	--

¹⁾ Eingangstransportzuschlag, Erläuterung siehe Rückseite, Angaben zu E-TPZ zzgl. USt.

Hobelbänke für den Hobby-Bastler bis zum Schreiner

- ▶ Präzise Fertigung und sorgfältige Verarbeitung
- ▶ Komplett aus gedämpfter, massiver Rotbuche



- HOLZKRAFT HB 1401 und 1901**
- ▶ Kompakte Hobelbank für Handwerk und Ausbildung
 - ▶ Keilgezinktes Buchenleimholz
 - ▶ **Serienmäßig mit Ablageboden und vier Rundbankhaken**
 - ▶ Mit zwei Bankhakenlochreihen
 - ▶ Oberfläche unbearbeitet
 - ▶ Lieferung erfolgt zerlegt zur Selbstmontage

- HOLZKRAFT HB 1701**
- ▶ Kompakte Hobelbank für Handwerk und Ausbildung
 - ▶ Oberteil aus durchgehenden Buchenleimholzplatten
 - ▶ Untergestell aus keilgezinktem Buchenleimholz
 - ▶ Serienmäßig mit Ablageboden und vier Rundbankhaken
 - ▶ Sorgfältig verarbeitete Werkzeuglade
 - ▶ Mit französischer Vorder- und Hinterzange
 - ▶ Mit zwei Bankhakenlochreihen
 - ▶ Oberflächen umweltfreundlich geölt
 - ▶ Durch vorgebohrte Löcher für die Spannangen sowohl für Links- als auch für Rechtshänder geeignet
 - ▶ Lieferung erfolgt zerlegt zur Selbstmontage

2 Bankhakenreihen



· HB 1401 und HB 1901 mit zwei Bankhakenlochreihen

HB 1401 statt € 439,00 zzgl. USt. 425,- € 505,75 inkl. USt. Art.-Nr. 5101411	HB 1901 statt € 489,00 zzgl. USt. 459,- € 546,21 inkl. USt. Art.-Nr. 5101911	HB 1701 statt € 615,00 zzgl. USt. 569,- € 677,11 inkl. USt. Art.-Nr. 5101711
--	--	--

Technische Daten		HB 1401	HB 1901	HB 1701
Tragkraft max.	kg	350	350	350
Arbeitsfläche ohne Zangen	mm	1.340 x 500	1.840 x 500	1.650 x 610
Länge Vorder-/Hinterzange	mm	350 / 360	360 / 360	360 / 360
Breite Vorder-/Hinterzange	mm	55 / 55	55 / 55	55 / 55
Spannweite Vorder-/Hinterzange	mm	160 / 160	160 / 160	130 / 130
Plattenstärke	mm	30	30	30
Arbeitshöhe	mm	850	850	850
Abmessungen (L x B) ca.	mm	1.500 x 650	2.000 x 650	1.800 x 760
Gewicht ca.	kg	47	62	62



HB 1701



Einbauschränk H2 für HB 1701

zzgl. USt.
269,00
€ 320,11 inkl. USt.
Art.-Nr. 5102156

Lieferumfang H2 für HB 1701:
4 Schubladen, 2 Türen

Technische Daten	Einbauschränk H2
Abmessungen (L x B x H) ca.	1.000 x 410 x 460 mm
Gewicht ca.	30 kg



Einbauschränk für HB 2007 und HB 2010
zzgl. USt.
419,-
€ 498,61 inkl. USt.
Art.-Nr. 5102140

Einbauschränk für HB 2007 und HB 2010:
4 Schubladen, 2 Türen, abschließbar,
Abmessungen (L x B x H) ca.: 1.195 x 460 x 480 mm
(Hobelbank nicht im Lieferumfang enthalten!)



Kipplade für HB 2007 und HB 2010
zzgl. USt.
549,-
€ 653,31 inkl. USt.
Art.-Nr. 5102142

Kipplade mit Werkzeughalterungen
passend für HB 2007 und HB 2010,
abschließbar, serienmäßig mit Werkzeughaltern,
Abmessungen: 1.195 x 450 x 480 mm
(Hobelbank nicht im Lieferumfang enthalten!)



Optionaler Bankknecht zum Anbau
HB 2007 und HB 2010 mit zusätzlichen Bankhakenlöchern an der Bankhakenleisten-Vorderseite für noch mehr Einspannmöglichkeiten

Optionaler Bankknecht zum Anbau
zzgl. USt.
69,90
€ 83,18 inkl. USt.
Art.-Nr. 5102150



Rundbankhakenset Kurz
zzgl. USt.
45,-
€ 53,55 inkl. USt.
Art.-Nr. 5102152



Rundbankhakenset Lang
zzgl. USt.
55,-
€ 65,45 inkl. USt.
Art.-Nr. 5102151

Bestückungsvorschlag Kipplade: Stemmeisen 6 - 30 mm (Kirsch), Schraubendreher-Satz, Halbrundfeile groß, Halbrundraspel groß, Spitzbohrer, Reibale, Ziehklänge, Simshobel mit Doppel, Doppel-Simshobel, Abziehstein, Metallhammer 300g, Flachfeile Metall, Bohrer Kassette, Rundfeile Ø 10 mm, Dreikantfeile, Splintentreiber 3 und 5 mm, Puk Bogensäge klein, Putzhobel, Raubank 480 mm lang, Schmiege in Buche, Gehrungsmaß in Buche, Winkel mit Schenkellaß 25 cm, Japansäge, Winkelmesser, Streichmaß, Kneifzange

HB 1601 / HB 2007 / HB 2010 - Schreiner-Hobelbänke

- ▶ Hobelbänke in Profi-Ausführung
- ▶ Präzise und sorgfältige Verarbeitung
- ▶ Komplett aus gedämpfter, massiver Rotbuche
- ▶ Alle wichtigen Kanten sind gerundet
- ▶ Oberflächen umweltfreundlich geölt
- ▶ Serienmäßig mit Werkzeuglade
- ▶ Die zwei Zylinderstäbe der Spannzangen sind präzise und stabil in einem Gussteil geführt
- ▶ Mit leichtgängiger Trapezgewindespindel

HB 1601 mit französischer Vorder- und Hinterzange, 2 Rundbankhaken lang, Schublade und Beilade

HB 2007 Zusatzausstattung:

- ▶ Mit französischer Vorderzange und deutscher Hinterzange mit Linearführung, 2 Rundbankhaken kurz, 2 Rundbankhaken lang, Schublade und Beilade
- ▶ Fingerverzinkung in Hinterzange und Beiladerücken
- ▶ Erweiterbar durch Unterbauschrank und Kipplade

HB 2010 Zusatzausstattung:

- ▶ wie HB 2007 mit folgenden Unterschieden:
- ▶ Schwalbenschwanzverzinkung in Hinterzange und Beiladerücken
- ▶ Massive Linearführung an der Hinterzange
- ▶ Besonders schwere Ausführung des Tisches und Untergestells für festen Stand
- ▶ Schwere und stabile Zangenführungen

HB 1601
statt € 689,00 zzgl. USt.
639,-
€ 760,41 inkl. USt.
Art.-Nr.: 5101163

- Mit Rundbankhaken
- Alle wichtigen Kanten gerundet
- Umweltfreundlich geölt



HB 1601 serienmäßig mit Ablageboden

Lieferumfang HB 1601:

- 2 Bankhaken
- Schublade
- Ablageboden

HB 2010
statt € 1.229,00 zzgl. USt.
1.099,-
€ 1.307,81 inkl. USt.
Art.-Nr.: 5102102

- Besonders schwere Ausführung
- Schwalbenschwanzverzinkung in Hinterzange & Beiladerücken
- Mit Rundbankhaken
- Alle wichtigen Kanten gerundet
- Erweiterbar



Lieferumfang HB 2010:

- 4 Bankhaken
- Schublade



Schwalbenschwanzverzinkung in Hinterzange und Beiladerücken



Besonders massive Linearführung an der Hinterzange

HB 2007
statt € 979,00 zzgl. USt.
899,-
€ 1.069,81 inkl. USt.
Art.-Nr.: 5102070A

- Schwere Ausführung
- Fingerverzinkung in Hinterzange und Beiladerücken
- Mit Rundbankhaken
- Alle wichtigen Kanten gerundet
- Erweiterbar



Lieferumfang HB 2007:

- 2 Rundbankhaken kurz
- 2 Rundbankhaken lang
- Schublade
- 1 Paar Schraubzwingen



Fingerverzinkung in Hinterzange und Beiladerücken



Massive Linearführung an der Hinterzange

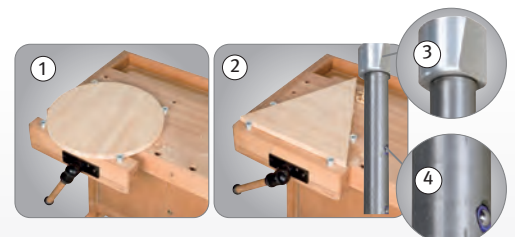

Technische Daten		HB 1601	HB 2007	HB 2010
Tragkraft max.	kg	500	600	600
Arbeitsfläche ohne Zangen	mm	1.600 x 600	1.915 x 615	1.910 x 615
Länge Vorder-/Hinterzange	mm	360 / 360	520 / 450	520 / 460
Breite Vorder-/Hinterzange	mm	70 / 70	70 / 140	70 / 140
Spannweite Vorderzange	mm	130	190	190
Spannweite Hinterzange	mm	130	180	190
Plattenstärke	mm	30	50	50
Arbeitshöhe	mm	850	870	870
Abmessungen (L x B) ca.	mm	1.760 x 770	2.120 x 790	2.100 x 700
Gewicht ca.	kg	61	91	97

- Die serienmäßigen, drehbaren **Rundbankhaken** erleichtern das Einspannen von Werkstücken verschiedenster Art (Bild 1 + 2)
- Die Spannköpfe sind aus Aluminium gefertigt. Dies verhindert die Beschädigungen Ihrer Werkzeuge bei einer versehentlichen Berührung
- Die seitliche, schräge Spannfläche der runden Köpfe drückt das Werkstück beim Spannen gleichmäßig nach unten gegen die Arbeitsplatte (Bild 3)
- Über einstellbare Druckelemente (4) können die Rundbankhaken auf verschiedene Höhen positioniert werden.

Serie HWS – Wippkreissägen mit Direktantrieb

- ▶ Geschlossener und sicherer Sägebereich für mehr Sicherheit durch gesetzlich vorgeschriebene Säge-Schutzvorrichtung
 - ▶ Verdrehsicherung des Holzes durch eingestanzte Widerhaken in der Wippe
 - ▶ Stabiles, verwindungssteifes Stahlgestell
 - ▶ Robuster und starker Kreissägen-Motor
 - ▶ Kräftesparendes Arbeiten durch idealen Wippendrehpunkt
 - ▶ Fahrvorrichtung für einfachen Transport
 - ▶ Stoß-, kratz- und wetterfest durch hochwertige Pulverbeschichtung
 - ▶ Elektromotor mit Direktantrieb
 - ▶ Phasenwender bei allen 400 V Modellen
- HWS 701 S / HWS 702 S**
- ▶ Sicheres Arbeiten durch beweglichen Handgriff zum Fixieren des Schnittgutes in der Wippe, dadurch leichteres Bewegen der Wippe auch bei vollster Beladung

- ▶ Wippenverlängerung mit Schnittlängenanzeige zum einfachen Schneiden von gleichen Holzlängen

Lieferumfang

- ▶ HWS 505 K: HM-Sägeblatt-Ø 505 mm Z40
 - ▶ Ab HWS 720K: HM-Sägeblatt-Ø 700 mm Z42
- Made in Germany

Inklusive



SCHUTZVORRICHTUNG

EN-Norm 1870-6
seit 1.7.2018

HWS 505 K

- ▶ 230 V oder 400 V erhältlich
- ▶ Auslieferung teilmontiert

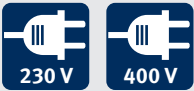

HWS 720 K

- ▶ Große Schnittleistung
- ▶ Auslieferung teilmontiert



HWS 701 K (5,2 kW) / HWS 702 K (7,5 kW)

- ▶ Große Schnittleistung
- ▶ Wippenverlängerung mit Schnittlängenanzeige zum einfachen Schneiden von gleichen Holzlängen
- ▶ Auslieferung fertig montiert



Inklusive
Wippenverlängerung



HWS 701 S (5,2 kW) / HWS 702 S (7,5 kW)

- ▶ Große Schnittleistung
- ▶ Sicheres und leichtgängiges Arbeiten auch bei voller Beladung durch beweglichen Handgriff, mit dem das Schnittgut in der Wippe fixiert wird
- ▶ Wippenverlängerung
- ▶ Auslieferung fertig montiert



Inklusive
Wippenverlängerung



HWS 505 K 230 V

statt € 819,00 zzgl. USt.

689,-

€ 819,91 inkl. USt.

Art.-Nr. 5965505

HWS 505 K 400 V

statt € 839,00 zzgl. USt.

709,-

€ 843,71 inkl. USt.

Art.-Nr. 5965506

HWS 720 K

statt € 949,00 zzgl. USt.

799,-

€ 950,81 inkl. USt.

Art.-Nr. 5965721

HWS 701 K

statt € 1.259,00 zzgl. USt.

1.099,-

€ 1.307,81 inkl. USt.

Art.-Nr. 5966701

HWS 702 K

statt € 1.309,00 zzgl. USt.

1.139,-

€ 1.355,41 inkl. USt.

Art.-Nr. 5966702

HWS 701 S

statt € 1.369,00 zzgl. USt.

1.179,-

€ 1.403,01 inkl. USt.

Art.-Nr. 5963703

HWS 702 S

statt € 1.389,00 zzgl. USt.

1.199,-

€ 1.426,81 inkl. USt.

Art.-Nr. 5963710

Technische Daten		HWS 505 K	HWS 720 K	HWS 701 K	HWS 702 K	HWS 701 S	HWS 702 S
Sägeblatt-Ø	mm	500 / 505	700	700	700	700	700
Schnittleistung Rundholz max.	mm	170	240	240	240	240	240
Schnittleistung Scheitholz max.	mm	240 x 190	370 x 240	370 x 240	370 x 240	370 x 240	370 x 240
Motordrehzahl	min ⁻¹	2.800	1.400	1.380	1.400	1.380	1.400
Wippenauflage	mm	735	735	735	735	735	735
Aufnahmeleistung	kW	2,6	4,5	5,2	7,5	5,2	7,5
Elektrischer Anschluss ~50 Hz	V	230 oder 400	400	400	400	400	400
Abmessungen (L x B x H) ca.	mm	860 x 775 x 990	1.270 x 730 x 1.130	1.270 x 730 x 1.130	1.270 x 730 x 1.130	1.270 x 730 x 1.130	1.270 x 730 x 1.130
Gewicht ca.	kg	75	100	117	121,5	123,5	128

Serie HWSR – Wippkreissägen mit Keilriemenantrieb

- ▶ Geschlossener und sicherer Sägebereich für mehr Sicherheit durch gesetzlich vorgeschriebene Säge-Schutzvorrichtung
- ▶ Robuste Konstruktion mit Riemenantrieb ermöglicht größere Schnitttiefe und besonders hohes Schnittvolumen
- ▶ Verdrehsicherung des Holzes durch eingestanzte Widerhaken in der Wippe
- ▶ Stabiles, verwindungssteifes Stahlgestell
- ▶ Kräftesparendes Arbeiten durch idealen Wippendrehpunkt
- ▶ Wippenverlängerung mit Schnittlängenanzeige zum einfachen Schneiden von gleichen Holzlängen
- ▶ Stoß-, kratz- und wetterfest durch hochwertige Pulverbeschichtung
- ▶ Phasenwender bei allen 400 V Modellen
- ▶ Auslieferung fertig montiert

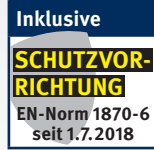

HWSR 701 K

- ▶ Robuster und starker Kreissägen-Motor
- ▶ Fahrvorrichtung für einfachen Transport



Inklusive

Wippenverlängerung



Abb. ohne Wippenverlängerung

HWSR 702 K

- ▶ Robuster und starker Kreissägen-Motor
- ▶ Fahrvorrichtung für einfachen Transport



Inklusive

Wippenverlängerung



Abb. ohne Wippenverlängerung

HWS 701 Z K

- ▶ Zapfwellenantrieb
- ▶ Dreipunkthalterung Kat. I und II



Inklusive

Wippenverlängerung



Abb. ohne Wippenverlängerung

HWS 701 ZE K

- ▶ Kombierter Zapfwellen-/Elektroantrieb
- ▶ Robuster und starker Kreissägen-Motor
- ▶ Dreipunkthalterung Kat. I und II



Inklusive

Wippenverlängerung



Abb. ohne Wippenverlängerung

Lieferumfang

HM-Sägeblatt-Ø 700 mm Z42

HWSR 701 K
statt € 1.999,00 zzgl. USt.
1.679,-
€ 1.998,01 inkl. USt.
Art.-Nr. 5966770

HWSR 702 K
statt € 2.029,00 zzgl. USt.
1.699,-
€ 2.021,81 inkl. USt.
Art.-Nr. 5966772

HWSR 701 Z K
statt € 2.399,00 zzgl. USt.
1.999,-
€ 2.378,81 inkl. USt.
Art.-Nr. 5966773

HWSR 701 ZE K
statt € 2.999,00 zzgl. USt.
2.559,-
€ 3.045,21 inkl. USt.
Art.-Nr. 5966774

Technische Daten		HWSR 701 K	HWSR 702 K	HWSR 701 Z K	HWSR 701 ZE K
Sägeblatt-Ø	mm	700	700	700	700
Schnittleistung Rundholz max.	mm	250	250	250	250
Schnittleistung Scheitholz max.	mm	370 x 250	370 x 250	370 x 250	370 x 250
Sägeblattdrehzahl		1.380	1.400	-	1.380
Antrieb		Elektromotor mit Keilriemenantrieb	Elektromotor mit Keilriemenantrieb	Zapfwelle¹⁾ mit Keilriemenantrieb	Zapfwelle¹⁾ / Elektromotor mit Keilriemenantrieb
Wippenauflage	mm	735	735	735	735
Aufnahmeleistung ~50 Hz	kW/V	5,2 / 400	7,5 / 400	-	5,2 / 400
Abmessungen (L x B x H) ca.	mm	1.060 x 820 x 1.150	1.060 x 820 x 1.150	1.410 x 900 x 1.150	1.500 x 900 x 1.150
Gewicht ca.	kg	152	156	171	217

HWSE 700 K – Wippkreissäge mit Direktantrieb

- ▶ Geschlossener und sicherer Sägebereich für mehr Sicherheit durch gesetzlich vorgeschriebene Säge-Schutzvorrichtung

- ▶ Verdrehsicherung des Holzes durch eingestanzte Widerhaken in der Wippe
- ▶ Stabiles, verwindungssteifes Stahlgestell
- ▶ Fahrvorrichtung für einfachen Transport

- ▶ Stoß-, kratz- und wetterfeste Pulverbeschichtung
- ▶ Phasenwender
- ▶ Elektromotor mit Direktantrieb

Inklusive
SCHUTZVORRICHTUNG
EN-Norm 1870-6
seit 1.7.2018



HWSE 700 K
statt € 689,00 zzgl. USt.
649,-
€ 772,31 inkl. USt.
Art.-Nr. 5960702

Technische Daten	HWSE 700 K
Rundholz im Ganzschnitt	250 mm
Sägeblatt-Ø	700 mm
Arbeitshöhe	700 mm
Motordrehzahl	1.400 min ⁻¹
Aufnahmeleistung ~50 Hz	5 kW / 400 V
Abmessungen (L x B x H) ca.	1.030 x 770 x 1.095 mm
Gewicht ca.	92,7 kg
E-Transportzuschlag ¹⁾	ETPZ085 = 85,00 €



Lieferumfang
HM Sägeblatt-Ø 700 mm

FB 4500 – Förderband für das zeitsparende Weiterbefördern von Brennholz sofort nach dem Schnitt

- ▶ Variable Höhenanpassung an Ladehöhe unterschiedlicher Transportmittel
 - ▶ Neigungsverstellung von 5° bis 45° über Seilwinde mit großem Handrad
 - ▶ Einfaches und sicheres Ein- und Ausklappen über Seilwinde und Radunterstützung
 - ▶ Auf- und Abbau schnell und problemlos für eine Person machbar
- Ausstattung
- ▶ Luftbereifte Transporträder (Ø 400 mm)
 - ▶ Vollverzinkte Förderwanne
 - ▶ Mitnehmer aus Stahl

Abbildung zeigt Förderband in der Transport- und Lagerstellung



Abbildung zeigt Förderband mit Wippkreissäge HWS 701

FB 4500
statt € 3.159,00 zzgl. USt.
2.699,-
€ 3.211,81 inkl. USt.
Art.-Nr. 5964500

▶ Nur eine Person für Bedienung, Auf- und Abbau notwendig

Modell		FB 4500
Förderbandbreite	mm	250
Förderlänge	m	4,5
Förderhöhe bei 5°	mm	700
Förderhöhe bei 45°	mm	3.400
Bandgeschwindigkeit	m/s	0,8
Förderbandantrieb		Elektromotor
Aufnahmeleistung ~50 Hz	kW/V	1,1 / 400
Abmessung bei 5° Stellung des Förderbandes ca.	mm	1.100 x 4.800 x 2.130
Abmessung bei 45° Stellung des Förderbandes ca.	mm	1.100 x 3.700 x 3.500
Abmessung Transport-/Lagerstellung ca.	mm	1.100 x 2.770 x 2.130
Gewicht ca.	kg	245



Zubehör	Art.-Nr.	€ zzgl. USt.
① Fahrvorrichtung für Kugelkopf-Kupplung, Deichsel mit Stützrad	5971010	375,00
② Fahrvorrichtung für Schlepper-Zugöse, Deichsel mit Stützrad	5971011	349,00

¹⁾ Eingangstransportzuschlag, Erläuterung siehe Rückseite, Angaben zu E-TPZ zzgl. USt.

Serie HRTS – Rolltischkreisägen mit Direkt- oder Keilriemenantrieb

- ▶ Geschlossener und sicherer Sägebereich für mehr Sicherheit durch gesetzlich vorgeschriebene Säge-Schutzvorrichtung
- ▶ Sicheres Arbeiten durch beweglichen Handgriff zum Fixieren des Schnittgutes
- ▶ Kugelgelagerter, dauerhaft leichtgängiger Stahlblech-Schiebetisch
- ▶ Robuster und starker Kreissägen-Motor
- ▶ Stabiles, verwindungssteifes Stahlgestell
- ▶ Stoß-, kratz- und wetterfest durch hochwertige Pulverbeschichtung
- ▶ Phasenwender bei allen 400 V Modellen
- ▶ Auslieferung fertig montiert

Inklusive
SCHUTZVORRICHTUNG
EN-Norm 1870-6
seit 1.7.2018

HRTS 701 K

- ▶ Direktantrieb
- ▶ Fahrvorrichtung für einfachen Transport

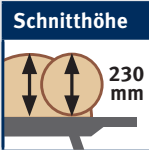

HRTSR 701 K

- ▶ Robuste Konstruktion mit Riemenantrieb ermöglicht größere Schnitttiefe und besonders hohes Schnittvolumen

Keilriemen
+30%
größere
Schnitttiefe

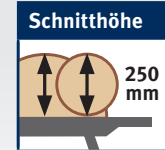

HRTS 701 K
statt € 1.685,00 zzgl. USt.
1.399,-
€ 1.664,81 inkl. USt.
Art.-Nr. 5966705

HRTSR 701 K
statt € 2.129,00 zzgl. USt.
1.799,-
€ 2.140,81 inkl. USt.
Art.-Nr. 5966706

Lieferumfang

• HM-Sägeblatt-Ø 700 mm Z42

Technische Daten		HRTS 701 K	HRTSR 701 K
Sägeblatt-Ø	mm	700	700
Schnittleistung Tisch max.	mm	230	250
Drehzahl	min ⁻¹	1.380	1.380
Antrieb		Elektromotor mit Direktantrieb	Elektromotor mit Keilriemenantrieb
Tisch (LxBxH)	mm	1.400 x 850 x 850	1.400 x 850 x 850
Aufnahmeleistung ~50 Hz	kW	5,2 / 400	5,2 / 400
Abmessungen (LxBxH) ca.	mm	1.420 x 860 x 1.250	1.460 x 855 x 1.210
Gewicht ca.	kg	149	172



Aktionsangebote Sägeblätter

-Ø	Zähne	Blatt- Stärke	Bohrung	Art.-Nr.	statt	€ zzgl. USt.
(1) Holz-Kreissägeblätter, Chromstahl (Wolfszahn), grobe Schnittgüte						
Ø 700 mm	Z56	3,2	30	5970070	179,00	152,90
(2) Holz-Kreissägeblätter, Hartmetall (Langschnitt-Flachzahn mit Spanabweiser und Dehnungsschlitzen), grobe Schnittgüte						
Ø 700 mm	Z46	4,2	30	5970170	179,00	159,-

HSE 5-520 KH – Horizontaler Brennholzspalter

- ▶ Geschlossener und sicherer Spaltbereich für mehr Sicherheit durch gesetzlich vorgeschriebene Spalt-Schutzvorrichtung
- ▶ Durch liegende Arbeitsweise auch auf einer Werkbank verwendbar und kein Aufstellen des Materials nötig – ideal für längeres, ermüdungsarmes Arbeiten
- ▶ Leicht bedienbare Zwei-Hand-Sicherheits-schaltung für maximale Sicherheit des Anwenders
- ▶ Stabile, verwindungssteife Stahlkonstruktion
- ▶ Leicht transportierbar durch Transportgriffe und Fahrwerk
- ▶ Geringer Platzbedarf

HSE 5-520 KH
statt € 299,00 zzgl. USt.
249,-
€ 296,31 inkl. USt.
Art.-Nr. 5981005

Technische Daten		HSE 5-520 KH
Spaltkraft max.	t	5 t
Zylinderhub max.	mm	375
Spalllänge max.	mm	520
Spaltgut-Ø	mm	max. 250
Hub Vorlauf	cm/s	3,7
Hub Rücklauf	cm/s	6,2
Motorleistung ~50 Hz	kW	2,2 / 230
Abmessungen (LxBxH) ca.	mm	1.160 x 425 x 610
Gewicht ca.	kg	50

Inklusive
SCHUTZVORRICHTUNG
EN-Norm 1870-6
seit 1.7.2018



5,0 t

Zubehör Art.-Nr. € zzgl. USt.
5l Hydraulik-Öl HYS 46 5999000 32,90

1) Eingangs-Transportzuschlag, Erläuterung siehe Rückseite, Angaben zu E-TPZ zzgl. USt.

**Serie HSE – Holzspalter für anspruchsvolle Anwender mit bis zu 30 t Spaltkraft.
Mit Elektromotor-, Zapfwellen- oder kombiniertem Zapfwellen- / Elektroantrieb**

- ▶ Vertikale Ausführung zum Spalten von Kurz- und Meterholz
- ▶ Robuste und solide Bauweise
- ▶ Stoß- und kratzfest durch hochwertige Pulverbeschichtung
- ▶ Schnelle, werkzeuglose Spalthöheneinstellung
- ▶ Niedrige Bodenplatte für einfaches, ermüdungsarmes Beladen großer Stämme (gilt nicht für HSE 8-550)

- ▶ Phasenwender bei allen 400 V Modellen
- ▶ Bequemer Transport durch serienmäßiges Fahrwerk mit großen Gummi-Rädern
- ▶ Platzsparende Lagerung durch einfach abenkbaren Zylinder
- ▶ Leistungsstarke Industrie-Hydraulikanlage
- ▶ Zwei-Hand-Sicherheitschaltung
- ▶ Mit Spaltguthalterung

HSE 8-550 bis HSE 14-1100:

- ▶ Bequemer Transport mit Hand-Zugdeichsel durch serienmäßiges Fahrwerk mit Hartgummi-Rädern und zusätzlichem Stützrad
 - ▶ Mit mechanischem Stammheber
- Modelle HSE 16-1100 bis HSE 30-1100 ZE**
- ▶ Bequemer Transport mit Hand-Zugdeichsel durch serienmäßiges Fahrwerk mit großen Lufträdern und zusätzlichem Stützrad
 - ▶ Mit mechanischem Stammheber

HSE 8-550



HSE 8-550

HSE 11-1100



HSE 11-1100

HSE 14-1100



HSE 14-1100



HSE 8-550 (230 V) statt € 589,00 zzgl. USt.	HSE 8-550 (400 V) statt € 589,00 zzgl. USt.	HSE 11-1100 statt € 949,00 zzgl. USt.	HSE 14-1100 statt € 1.049,00 zzgl. USt.	HSE 16-1100 statt € 1.629,00 zzgl. USt.	HSE 16-1100 Z statt € 1.899,00 zzgl. USt.
499,-	499,-	829,-	899,-	1.399,-	1.639,-
€ 593,81 inkl. USt.	€ 593,81 inkl. USt.	€ 986,51 inkl. USt.	€ 1.069,81 inkl. USt.	€ 1.664,81 inkl. USt.	€ 1.950,41 inkl. USt.
Art.-Nr. 5981008	Art.-Nr. 5981009	Art.-Nr. 5981011	Art.-Nr. 5981014	Art.-Nr. 5981016	Art.-Nr. 5981017

Technische Daten		HSE 8-550	HSE 8-550	HSE 11-1100	HSE 14-1100	HSE 16-1100	HSE 16-1100 Z
Spaltkraft max.	t	8	8	9,9	14	15,3	15,3
Zylinderhub	mm	485	485	850	850	880	880
Spalllänge max.	mm	550	550	1.040	1.040	1.100	1.100
Spaltgut-Ø	mm	300	300	300	300	300	300
Vorlaufgeschwindigkeit	cm/s	3,1	6,1	3,7 - 17,6	4,2 - 21,8	4,6 - 14,2	4,6 - 14,2 ¹⁾
Rücklaufgeschwindigkeit	cm/s	17,1	19,4	6,1	5,2	6,4	6,4 ¹⁾
Antrieb		Elektromotor	Elektromotor	Elektromotor	Elektromotor	Elektromotor	Zapfwelle
Zapfwellendrehzahl	min ⁻¹	-	-	-	-	-	540
Schlepperleistung min.	PS	-	-	-	-	-	> 7,7
Dreipunkthalterung		-	-	-	-	-	Kat. I
Höhe Lagerstellung	mm	-	-	-	-	2.000	2.000
Antriebsleistung ~50 Hz	kW	3 / 230	3,5 / 400	3,3 / 400	3,5 / 400	4,5 / 400	-
Abmessungen (L x B x H) ca.	mm	845 x 935 x 1.500	845 x 935 x 1.500	1.440 x 1.330 x 2.280	1440 x 1350 x 2280	1050 x 1550 x 2500	1050 x 1700 x 2500
Gewicht ca.	kg	110	109	172,5	185	258	244
E-Transportzuschlag ²⁾		-	-	ETPZ065 = 65,00 €	ETPZ065 = 65,00 €	ETPZ085 = 85,00 €	ETPZ0125 = 125,00 €

Modell	HSE 5-520 KH Art.-Nr. 5981005	HSE 8-550 (230 V) Art.-Nr. 5981008	HSE 8-550 (400 V) Art.-Nr. 5981009	HSE 11-1100 Art.-Nr. 5981011	HSE 14-1100 Art.-Nr. 5981014	HSE 16-1100 Art.-Nr. 5981016	HSE 16-1100 Z Art.-Nr. 5981017	HSE 16-1100 ZE Art.-Nr. 5981018	HSE 22-1100 Art.-Nr. 5981022	HSE 22-1100 Z Art.-Nr. 5981023	HSE 22-1100 ZE Art.-Nr. 5981024	HSE 30-1100 Z Art.-Nr. 5981030	HSE 30-1100 ZE Art.-Nr. 5981031
① Gelenkwelle ohne Rutschkupplung 860 mm, Kat. II Art.-Nr. 5990014 125,00 € zzgl. USt.							●	●		●	●	●	●
② 5l Hydraulik-Öl HYS 46 Art.-Nr. 5999000 32,90 € zzgl. USt.	●	●	●	●	●	●	●	●	●	●	●	●	●
③ Sägebock SB 1; 150 kg Art.-Nr. 5900008 36,90 € zzgl. USt.	●	●	●	●	●	●	●	●	●	●	●	●	●
④ Hydraulische Seilwinde Art.-Nr. 5990500 669,00 € zzgl. MwSt							●	●	●	●	●	●	●



HSE 16-1100



Inklusive
**SCHUTZVOR-
RICHTUNG**
EN-Norm 609-1
seit 1.7.2018

HSE 22-1100



HSE 30-1100



Inklusive
**SCHUTZVOR-
RICHTUNG**
EN-Norm 609-1
seit 1.7.2018



HSE 16-1100



HSE 22-1100

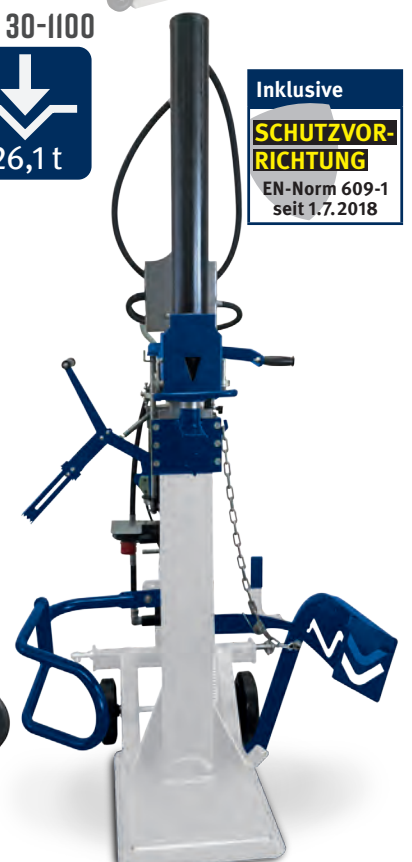

HSE 30-1100



HSE 16-1100 ZE	HSE 22-1100	HSE 22-1100 Z	HSE 22-1100 ZE	HSE 30-1100 Z	HSE 30-1100 ZE
statt € 2.149,00 zzgl. USt.	statt € 1.899,00 zzgl. USt.	statt € 2.089,00 zzgl. USt.	statt € 2.399,00 zzgl. USt.	statt € 2.399,00 zzgl. USt.	statt € 2.889,00 zzgl. USt.
1.849,-	1.639,-	1.799,-	2.079,-	2.059,-	2.469,-
€ 2.200,31 inkl. USt.	€ 1.950,41 inkl. USt.	€ 2.140,81 inkl. USt.	€ 2.474,01 inkl. USt.	€ 2.450,21 inkl. USt.	€ 2.938,11 inkl. USt.
Art.-Nr. 5981018	Art.-Nr. 5981022	Art.-Nr. 5981023	Art.-Nr. 5981024	Art.-Nr. 5981030	Art.-Nr. 5981031

Technische Daten		HSE 16-1100 ZE	HSE 22-1100	HSE 22-1100 Z	HSE 22-1100 ZE	HSE 30-1100 Z	HSE 30-1100 ZE
Spaltkraft max.	t	15,3	23,4	23,4	23,4	26,1	26,1
Zylinderhub	mm	880	880	880	880	880	880
Spaltlänge max.	mm	1.100	1.100	1.100	1.100	1.100	1.100
Spaltgut-Ø	mm	300	350	350	350	350	350
Vorlaufgeschwindigkeit	cm/s	4,6 – 14,2 ¹⁾	4,3 – 10,5	4,3 – 10,5 ¹⁾	4,3 – 10,5 ¹⁾	3,7 – 12,5 ¹⁾	3,7 – 12,5 ¹⁾
Rücklaufgeschwindigkeit	cm/s	6,4 ¹⁾	7,5	7,5 ¹⁾	7,5 ¹⁾	6,7 ¹⁾	6,7 ¹⁾
Antrieb		Zapfwelle + Motor	Elektromotor	Zapfwelle	Zapfwelle + Motor	Zapfwelle	Zapfwelle + Motor
Zapfwellendrehzahl	min ⁻¹	540	-	540	540	540	540
Schlepperleistung min.	PS	> 7,7	-	> 10,7	> 10,7	> 16	> 16
Dreipunkthalterung		Kat. I	-	Kat. I	Kat. I	Kat. I	Kat. I
Höhe Lagerstellung	mm	2.000	2.000	2.000	2.000	2.000	2.000
Antriebsleistung ~50 Hz	kW	4,5 / 400	5,1 / 400	-	5,1 / 400	5,1 / 400	5,5 / 400
Abmessungen (L x B x H) ca.	mm	1050 x 1700 x 2500	1050 x 1550 x 2500	1050 x 1700 x 2500	1050 x 1700 x 2500	1050 x 1700 x 2500	1050 x 1700 x 2500
Gewicht ca.	kg	276	296,5	282	319,9	333	373,1
E-Transportzuschlag ²⁾		ETPZ0125 = 125,00 €	95,00 €	ETPZ0125 = 125,00 €	ETPZ0125 = 125,00 €	ETPZ0125 = 125,00 €	ETPZ0125 = 125,00 €

QUALITÄTSARBEIT BRAUCHT QUALITÄTSWERKZEUG

ENTDECKEN SIE UNSER GESAMTES MARKENSORTIMENT
www.stuermer-maschinen.de



Angebote für unsere Kunden, die Unternehmer und nicht Verbraucher sind. Unsere Angebote aus diesem Prospekt richten sich ausschließlich an Unternehmer, die die angebotene Ware bei uns im Zusammenhang mit ihrer unternehmerischen Tätigkeit kaufen. Dies ist Geschäftsgrundlage für die mit uns geschlossenen Kaufverträge bezüglich der in diesem Prospekt angebotenen Waren und damit im Zusammenhang stehender weiterer Verträge; ein Vertragsschluss mit Verbrauchern i. S. d. § 13 BGB ist ausdrücklich ausgeschlossen. Die genannten Statt-Preise beziehen sich auf den Listenpreis gemäß dem jeweils aktuell gültigen Marken-Hauptkatalog, abzurufen unter www.stuermer-maschinen.de/aktuelles/downloads. Sämtliche Preise sind unverbindliche Preisempfehlungen, freibleibend in €, zzgl. der gesetzlich gültigen USt, und gegebenenfalls zzgl. Verpackungs-, Versand-, Transport-, Entlade-, Aufbau- und Einweisungskosten. Diese wurden im Prospekt entsprechend gekennzeichnet, ausgewiesen und gelten zzgl. USt. Verkaufspreise der Händler können abweichen. Für Druckfehler, Irrtümer oder fehlerhafte Darstellung wird nicht gehaftet. Technische und optische Änderungen sind vorbehalten. Nicht alle Artikel lagermäßig. Beschaffung kurzfristig möglich. Auslieferung erfolgt ausschließlich über den Fachhandel. Informationen zu Umfang, Dauer, Inhalt und Garantiegeber unter www.stuermer-maschinen.de oder anzufordern über Stürmer Maschinen GmbH.

TVP 1 = 29,00 €*, TVP 2 = 45,00 €*, TVP 3 = 65,00 €*, TVP 4 = 79,00 €*,
TVP 5 = 100,00 €*, TVP 6 = 200,00 €*, TVP 7 = 300,00 €*, TVP 8 = 400,00 €*,
TPZ 300 = 69,00 €*, TPZ 400 = 85,00 €*, TPZ 500 = 110,00 €*, TPZDF1 = 295,00 €*,
TPZDF2 = 355,00 €* (*alle zzgl. USt.)

MINIMAX SC 3C 26

Formatkreissäge, Art.-Nr.: 5504326



Stürmer Maschinen GmbH

Dr.-Robert-Pfleger-Str. 26 | D-96103 Hallstadt
Tel. (09 51) 96 555 - 0

info@stuermer-maschinen.de | www.stuermer-maschinen.de

Aircraft Kompressorenbau GmbH

Gewerbestraße Ost 6 | A-4921 Hohenzell (Austria)
Tel. +43 (0) 77 52 - 7 09 29 - 0 | www.aircraft.at

Hier erhalten Sie immer ein gutes Angebot



Das gesamte Prospekt ist urheberrechtlich geschützt. Darüber hinaus melden wir zum Schutz unserer Produkte Marken-, Patent- und Designrechte an. Wir widersetzen uns mit Nachdruck jeder Verletzung unseres geistigen Eigentums, sofern dies im Einzelfall möglich ist.